

↔ DOMETIC

ENERGY & LIGHTING POCKETPOWER

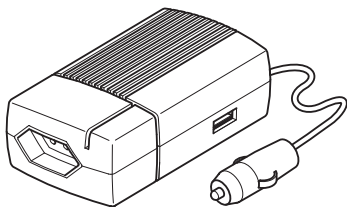

SI 102

EN	Inverter Operating manual	4
DE	Wechselrichter Bedienungsanleitung	11
FR	Onduleur Notice d'utilisation	18
ES	Inversor Instrucciones de uso	26
PT	Conversor Manual de instruções	34
IT	Invertitore Istruzioni per l'uso	41
NL	Inverter Gebruiksaanwijzing	48
DA	Vekselretter Betjeningsvejledning	55
SV	Växelriktare Bruksanvisning	62
NO	Vekselretter Bruksanvisning	69

FI	Vaihtomuunnin Käyttöohje	76
RU	Инвертор Инструкция по эксплуатации	83
PL	Przetwornica Instrukcja obsługi	90
SK	Menič napätia Návod na obsluhu	97
CS	Měnič Návod k obsluze	104
HU	Inverter Használati utasítás	111

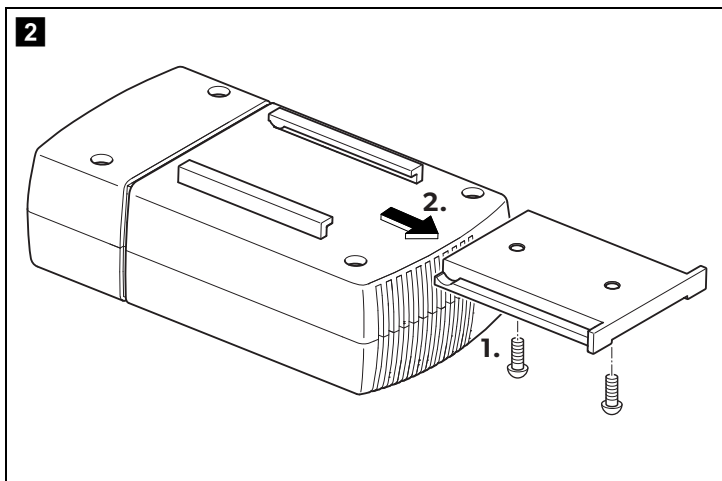
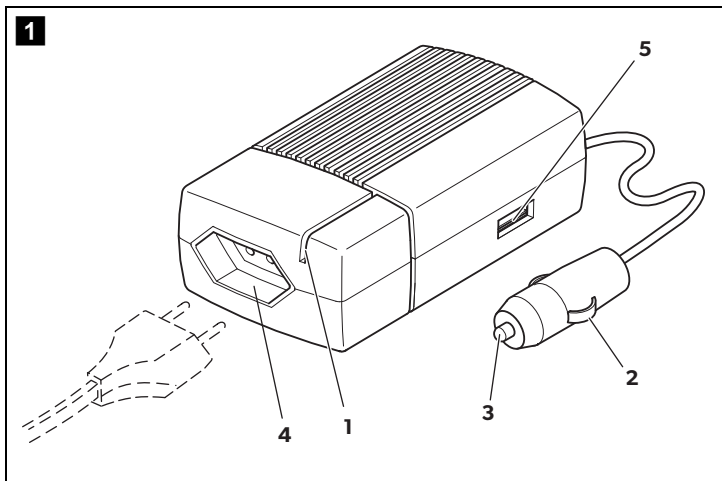

Please read this instruction manual carefully before first use, and store it in a safe place. If you pass on the product to another person, hand over this instruction manual along with it.

Contents

1	Explanation of symbols	4
2	Safety instructions	5
3	Scope of delivery	6
4	Intended use	6
5	Technical description	7
6	Connecting the inverter	7
7	Operating the inverter	8
8	Care and cleaning	8
9	Disposal	9
10	Troubleshooting checklist	9
11	Technical data	10

1 Explanation of symbols



WARNING!

Safety instruction: Failure to observe this instruction can cause fatal or serious injury.



CAUTION!

Safety instruction: Failure to observe this instruction can lead to injury.



NOTICE!

Failure to observe this instruction can cause material damage and impair the function of the product.



NOTE

Supplementary information for operating the product.

2 Safety instructions

2.1 General safety



WARNING!

- Only use the connection cable to connect the device to the 12 V cigarette lighter or the 12 V onboard socket in the vehicle.
- Do not connect the 230 V output of the inverter to a different 230 V source.
- Always disconnect the power supply when working on the inverter.
- Note that even after the fuse triggers, parts of the inverter remain live!
- Never pull the plug out of the 12 V vehicle socket by the cable.
- If the cable is damaged, it must be replaced to prevent possible electrical hazards.
- Do not operate the device if it is visibly damaged.
- People (including children) whose physical, sensory or mental capacities or whose lack of experience or knowledge prevent them from using this product safely should not use it without the supervision or instruction of a responsible person.
- This device may only be repaired by qualified personnel. Inadequate repairs can cause considerable hazards.
- Disconnect the connection cable:
 - Before cleaning and maintenance
 - After use
- Ensure that the ventilation slots are not covered.
- Keep the inverter out of the reach of children.

2.2 Operating the device safely



WARNING!

- **Electronic devices are not toys!**
Always keep and use the device well out of the reach of children.
- When using the device in a vehicle, make sure that it does not impair operation of the vehicle.
- Before starting the device, ensure that the power supply line and the plug are dry.
- Never start the device when your hands are wet.
- Only operate the device when you or another person can attend to it.
- Do not operate the device on hot surfaces.
- Do not operate the device near flames or other heat sources (heating, direct sunlight, gas ovens etc.).
- Never immerse the device in water.
- Protect the device and the cable against heat and moisture.
- The manufacturer cannot be held liable for damage resulting from **improper usage** or **incorrect operation**.

3 Scope of delivery

Quantity	Description
1	Inverter SI102 with an integrated connection cable for 12 V cigarette lighter or 12 V vehicle socket
2	Self-cutting screw
1	Installation rail
1	Operating manual

4 Intended use

**NOTICE!**

This device is exclusively intended for vehicle use.

The SI102 inverter can be used to generate a 230 V output from a 12 V power source. The 230 V output can be used to power a 230 V consumer unit with a power consumption of up to 100 W.

The inverter can also re-charge battery operated devices with a suitable USB port (USB standard: 5 V, 0.5 A).

Due to the non-sine wave voltage, some devices may heat up. The max. continuous output is 100 W. Never connect devices that have a higher power requirement.

**CAUTION!**

Note that some devices (such as PSUs and chargers) consume more power on start-up than stated on the type plate.

5 Technical description

The device has a compact design for portable use. The heat generated during operation is dissipated by a fan inside the device.

5.1 Description of the device



NOTE

The version for continental Europe is pictured.

No. in fig. 1 , page 3	Description
1	Status LED blue
2	Negative contact
3	Positive contact
4	230 V~ output
5	USB charger connection

6 Connecting the inverter



NOTICE!

- The cable between the battery and the inverter may not exceed a maximum length of 2 m.
- Make sure the plug (fig. **1** 4, page 3) is firmly connected to the vehicle socket. If the connection is loose, the plug may heat up and cause the inverter to malfunction.
- Do not operate any connected power consuming device while driving the vehicle. Only operate device when vehicle is stationary.



NOTE

If you connect the device to the cigarette lighter, remember that the ignition must be turned on to supply it with power.

- Fasten the inverter as follows (fig. **2**, page 3):
 - Screw the rail to the floor.
 - Push the inverter onto the rail.
- Insert the plug into a 12 V cigarette lighter socket or into a 12 V vehicle socket.

The middle pin (fig. **1** 3, page 3) of the plug must be connected to the positive (+) wire and the two side brackets (fig. **1** 2, page 3) of the plug must be connected to the negative (-) wire.

Connecting the 230 V device

- Insert the European-plug version of the 230 V device into the 230 V~ output (fig. **1** 4, page 3).

Charging the USB device



NOTE

Always refer to the operating manual for your USB device.

- To charge a rechargeable device via the USB connection, plug the USB connection of the device into the USB charger port (fig. **1** 5, page 3).

7 Operating the inverter



NOTE

- You can operate the inverter with the engine running or switched off. Take note that the power supply to the 12 V socket is interrupted in some vehicles when starting the engine.
- When operating the inverter at high load for lengthy periods, it is advisable to start the engine in order to recharge the vehicle battery.

If the vehicle battery voltage falls below 10.8 V, the inverter switches off.

If the inverter overheats, pull out the connection cable from the socket. After it cools down, you can plug the inverter back in.

8 Care and cleaning



WARNING! Danger of electrocution!

Always disconnect the mains plug before you clean and service the device.



NOTICE! Danger of damaging the device!

Never clean the device under running water or in dish water.

Do not use abrasive cleaning agents or hard objects during cleaning as these can damage the device.

- Occasionally clean the device with a damp cloth.

9 Disposal

- Place the packaging material in the appropriate recycling waste bins wherever possible.



If you wish to finally dispose of the product, ask your local recycling centre or specialist dealer for details about how to do this in accordance with the applicable disposal regulations.

10 Troubleshooting checklist

Feature	Possible cause	Remedy
The device does not switch on after connection to the 12 V vehicle socket (the blue LED (fig. 1, page 3) does not light up).	The cigarette lighter is switched on via the ignition.	Switch the vehicle ignition on.
	The fuse (in the 12 V plug or the vehicle) is defective.	Have an electrician replace the fuse.
The device switches on and off repeatedly.	The constant load is too high (the consumer unit has a power consumption of more than 100 W).	Reduce the constant load.
The inverter switches off when the consumer is switched on.	The starting current of the consumer is too high.	Compare the device power with the maximum power of the inverter.

11 Technical data

	PocketPower SI102
Rated input voltage:	12 V $\overline{=}$
Output power:	100 W
Peak output power:	200 W
Output frequency:	50 Hz
Idle current consumption:	0.4 A
Input voltage range:	11 V – 15 V
Low voltage shutdown:	10.8 V
Output current USB socket:	0.5 A
Output voltage USB socket:	5 V
Maximum ambient temperature:	50 °C
Heat dissipation:	Fan
Dimensions (H x B x T):	43 x 67 x 125 mm
Weight:	282 g
Inspection/certification:	

Bitte lesen Sie diese Anleitung vor der Inbetriebnahme sorgfältig durch und bewahren Sie sie auf. Geben Sie sie im Falle einer Weitergabe des Produktes an den Nutzer weiter.

Inhaltsverzeichnis

1	Erklärung der Symbole	11
2	Sicherheitshinweise	12
3	Lieferumfang	13
4	Bestimmungsgemäßer Gebrauch	13
5	Technische Beschreibung	14
6	Wechselrichter anschließen	14
7	Wechselrichter betreiben	15
8	Reinigen und pflegen	15
9	Entsorgung	16
10	Check-Liste bei Störungen	16
11	Technische Daten	17

1 Erklärung der Symbole



WARNUNG!

Sicherheitshinweis: Nichtbeachtung kann zu Tod oder schwerer Verletzung führen.



VORSICHT!

Sicherheitshinweis: Nichtbeachtung kann zu Verletzungen führen.



ACHTUNG!

Nichtbeachtung kann zu Materialschäden führen und die Funktion des Produktes beeinträchtigen.



HINWEIS

Ergänzende Informationen zur Bedienung des Produktes.

2 Sicherheitshinweise

2.1 Allgemeine Sicherheit



WARNUNG!

- Schließen Sie das Gerät nur mit dem Anschlusskabel an den 12-V-Zigarettenanzünder oder die 12-V-Fahrzeugsteckdose im Fahrzeug an.
- Verbinden Sie den 230-V-Ausgang vom Wechselrichter nicht mit einer anderen 230-V-Quelle.
- Unterbrechen Sie bei Arbeiten am Wechselrichter immer die Stromversorgung!
- Achten Sie darauf, dass nach Auslösen der Schutzeinrichtung (Sicherung) die Teile des Wechselrichters unter Spannung bleiben!
- Ziehen Sie den Stecker nie am Anschlusskabel aus der 12-V-Fahrzeugsteckdose.
- Wenn das Anschlusskabel beschädigt ist, müssen Sie es ersetzen, um Gefährdungen zu vermeiden.
- Wenn das Gerät sichtbare Beschädigungen aufweist, dürfen Sie es nicht in Betrieb nehmen.
- Personen (einschließlich Kinder), die aufgrund ihrer physischen, sensorischen oder geistigen Fähigkeiten oder ihrer Unerfahrenheit oder Unkenntnis nicht in der Lage sind, das Produkt sicher zu benutzen, sollten dieses Produkt nicht ohne Aufsicht oder Anweisung durch eine verantwortliche Person nutzen.
- Reparaturen an diesem Gerät dürfen nur von Fachkräften durchgeführt werden. Durch unsachgemäße Reparaturen können erhebliche Gefahren entstehen.
- Ziehen Sie das Anschlusskabel
 - vor jeder Reinigung und Pflege
 - nach jedem Gebrauch
- Achten Sie darauf, dass die Lüftungsschlitze nicht abgedeckt werden.
- Bewahren Sie den Wechselrichter so auf, dass Kinder keinen Zugriff darauf haben!

2.2 Sicherheit beim Betrieb des Gerätes



WARNUNG!

- **Elektrogeräte sind kein Kinderspielzeug!**
Verwahren und benutzen Sie das Gerät außerhalb der Reichweite von Kindern.
- Sichern Sie das Gerät bei der Verwendung im Fahrzeug so, dass eine einwandfreie Bedienung des Fahrzeugs gewährleistet ist.
- Achten Sie vor der Inbetriebnahme darauf, dass Zuleitung und Stecker trocken sind.
- Nehmen Sie das Gerät nie mit nassen Händen in Betrieb.
- Betreiben Sie das Gerät nur unter Aufsicht.
- Benutzen Sie das Gerät nicht auf heißen Oberflächen.
- Betreiben Sie das Gerät nicht in der Nähe von offenen Flammen oder anderen Wärmequellen (Heizung, starke Sonneneinstrahlung, Gasöfen usw.).

- Tauchen Sie das Gerät nie in Wasser.
- Schützen Sie das Gerät und die Kabel vor Hitze und Nässe.
- Der Hersteller haftet nicht für Schäden, die durch **nicht bestimmungsgemäßen Gebrauch** oder **falsche Bedienung** verursacht werden.

3 Lieferumfang

Menge	Bezeichnung
1	Wechselrichter SI102 mit integriertem Anschlusskabel für 12-V-Zigarettenanzünder bzw. 12-V-Fahrzeugsteckdose
2	Selbstschneidende Schrauben
1	Befestigungsschiene
1	Bedienungsanleitung

4 Bestimmungsgemäßer Gebrauch



ACHTUNG!

Dieses Gerät ist ausschließlich zur Verwendung in Fahrzeugen geeignet.

Der Wechselrichter SI102 kann zum Erzeugen einer 230-V-Spannung aus einer 12-V-Stromquelle genutzt werden. Die erzeugte 230-V-Spannung kann zum mobilen Betrieb eines 230-V-Verbrauchers mit einer Leistungsaufnahme bis 100 W genutzt werden.

Außerdem kann der Wechselrichter akkubetriebene Geräte aufladen, die ein Aufladen über die USB-Schnittstelle ermöglichen (USB-Standard: 5 V, 0,5 A).

Aufgrund der nicht sinusförmigen Spannung kann es bei einigen Geräten zur erhöhten Wärmeentwicklung kommen. Die maximale Dauerleistung beträgt 100 W. Geräte, die einen höheren Leistungsbedarf haben, dürfen nicht angeschlossen werden.



VORSICHT!

Beachten Sie, dass einige Geräte (z. B. Netzteile und Ladegeräte) zum Einschalten eine höhere Leistung benötigen als auf dem Typenschild angegeben.

5 Technische Beschreibung

Das Gerät ist mit seiner kompakten Bauweise für den mobilen Einsatz konstruiert. Die beim Betrieb entstehende Wärme wird mit einem Lüfter aus dem Geräteinneren abgeführt.

5.1 Gerätebeschreibung



HINWEIS

Abgebildet ist die Version für Kontinentaleuropa.

Nr. in Abb. 1 , Seite 3	Bezeichnung
1	Kontroll-LED Blau
2	Minus-Kontakt
3	Plus-Kontakt
4	230-V~ -Ausgang
5	USB-Ladeanschluss

6 Wechselrichter anschließen



ACHTUNG!

- Die Länge der Leitung zwischen Batterie und Wechselrichter darf maximal 2 m betragen.
- Achten Sie beim Einstecken des Steckers in die Fahrzeugsteckdose (Abb. **1** 4, Seite 3) auf eine feste Verbindung. Bei einer unzureichenden Verbindung kommt es zu einer Erwärmung des Steckers bzw zu einer Fehlfunktion des Wechselrichters.
- Bedienen Sie an das Gerät angeschlossene Verbraucher nicht während der Fahrt, sondern nur bei stehendem Fahrzeug.



HINWEIS

Wenn Sie das Gerät an den Zigarettenanzünder Ihres Fahrzeugs anschließen, beachten Sie, dass Sie ggf. die Zündung einschalten müssen, damit das Gerät mit Strom versorgt wird.

- Befestigen Sie den Wechselrichter ggf. wie folgt (Abb. **2**, Seite 3):
 - Schrauben Sie die Schiene am Boden fest.
 - Schieben Sie den Wechselrichter auf die Schiene.
- Stecken Sie den Stecker in eine 12-V-Zigarettenanzündersteckdose oder in eine 12-V-Fahrzeugsteckdose.

Der mittlere Stift (Abb. **1** 3, Seite 3) des Steckers ist mit der Plusleitung (+) und die beiden seitlichen Bügel (Abb. **1** 2, Seite 3) des Steckers sind mit der Minusleitung (-) verbunden.

230-V-Gerät anschließen

- Stecken Sie den Eurostecker Ihres 230-V-Gerätes in den 230-V~ -Ausgang (Abb. **1** 4, Seite 3).

USB-Gerät laden



HINWEIS

Beachten Sie die Bedienungsanleitung Ihres USB-Gerätes.

- Wenn Sie ein akkubetriebenes Gerät über den USB-Ladeanschluss aufladen möchten, stecken Sie den USB-Stecker des Gerätes in den USB-Ladeanschluss (Abb. **1** 5, Seite 3).

7 Wechselrichter betreiben



HINWEIS

- Der Wechselrichter kann bei laufendem oder abgeschaltetem Motor betrieben werden. Beachten Sie aber, dass bei manchen Fahrzeugen beim Motorstart die Stromzufuhr zur 12-V-Fahrzeugsteckdose unterbrochen wird.
- Beim Betreiben des Wechselrichters über längere Zeit und mit größter Belastung, empfiehlt es sich, den Motor zu starten, um die Fahrzeugbatterie wieder aufzuladen.

Sinkt die Fahrzeugbatterie-Spannung unter 10,8 V, schaltet sich der Wechselrichter aus.

Hat sich der Wechselrichter zu stark erwärmt, so ziehen Sie das Anschlusskabel aus der Zigarettenanzündersteckdose. Nach dem Abkühlen kann der Wechselrichter wieder eingesteckt werden.

8 Reinigen und pflegen



WARNUNG! Lebensgefahr durch Stromschlag!

Ziehen Sie vor jeder Reinigung und Pflege den Netzstecker.



ACHTUNG! Gefahr von Geräteschäden!

Reinigen Sie das Produkt niemals unter fließendem Wasser oder gar im Spülwasser. Verwenden Sie zur Reinigung keine scharfen Reinigungsmittel oder harten Gegenstände, da diese das Produkt beschädigen können.

- Reinigen Sie das Produkt gelegentlich mit einem feuchten Tuch.

9 Entsorgung

- Geben Sie das Verpackungsmaterial möglichst in den entsprechenden Recycling-Müll.



Wenn Sie das Produkt endgültig außer Betrieb nehmen, informieren Sie sich bitte beim nächsten Recyclingcenter oder bei Ihrem Fachhändler über die zutreffenden Entsorgungsvorschriften.

10 Check-Liste bei Störungen

Merkmal	Mögliche Ursache	Lösung
Das Gerät schaltet nach dem Anschließen an die 12-V-Fahrzeugsteckdose nicht ein (blaue LED (Abb. 1, Seite 3) leuchtet nicht).	Der Zigarettenanzünder wird über die Zündung eingeschaltet.	Schalten Sie die Zündung Ihres Fahrzeugs ein.
	Die Sicherung ist defekt (im 12-V-Stecker oder fahrzeugseitig).	Lassen Sie die Sicherung durch einen Fachmann austauschen.
Das Gerät schaltet zyklisch ein und wieder aus.	Die Dauerbelastung ist zu hoch (Verbraucher hat eine größere Leistungsaufnahme als 100 W).	Reduzieren Sie die Dauerbelastung.
Beim Einschalten des Verbrauchers schaltet der Wechselrichter aus.	Der Einschaltstrom des Verbrauchers ist zu hoch.	Vergleichen Sie die Geräteleistung mit der maximalen Leistung des Wechselrichters.

11 Technische Daten

	PocketPower SI102
Eingangsnennspannung:	12 V $\overline{=}$
Ausgangsleistung:	100 W
Spitzen-Ausgangsleistung:	200 W
Ausgangsfrequenz:	50 Hz
Leerlaufstromaufnahme:	0,4 A
Eingangsspannungsbereich:	11 V – 15 V
Unterspannungs-Abschaltung:	10,8 V
Ausgangsstrom USB-Buchse:	0,5 A
Ausgangsspannung USB-Buchse:	5 V
Maximale Umgebungstemperatur:	50 °C
Wärmeabfuhr:	Lüfter
Abmessungen (H x B x T):	43 x 67 x 125 mm
Gewicht:	282 g
Prüfung/Zertifikat:	

Veillez lire ce manuel attentivement avant de mettre l'appareil en service et conservez-le. En cas de passer le produit, veuillez le transmettre au nouvel acquéreur.

Table des matières

1	Explication des symboles	18
2	Consignes de sécurité	19
3	Contenu de la livraison	20
4	Usage conforme	21
5	Description technique	21
6	Raccordement de l'onduleur	22
7	Utilisation de l'onduleur	23
8	Nettoyage et entretien	23
9	Recyclage	24
10	Liste de contrôle en cas de dysfonctionnements	24
11	Caractéristiques techniques	25

1 Explication des symboles



AVERTISSEMENT !

Consigne de sécurité : le non-respect de ces consignes peut entraîner la mort ou de graves blessures.



ATTENTION !

Consigne de sécurité : le non-respect de ces consignes peut entraîner des blessures.



AVIS !

Le non-respect de ces consignes peut entraîner des dommages matériels et des dysfonctionnements du produit.



REMARQUE

Informations complémentaires sur l'utilisation du produit.

2 Consignes de sécurité

2.1 Sécurité générale



AVERTISSEMENT !

- Branchez l'appareil à l'allume-cigare 12 V ou à la prise de véhicule 12 V en utilisant uniquement le câble de raccordement.
- Ne reliez pas la sortie 230 V de l'onduleur à une autre source électrique de 230 V.
- Coupez l'alimentation électrique avant de procéder à des travaux sur l'onduleur !
- Assurez-vous que les pièces de l'onduleur restent sous tension après le déclenchement du dispositif de sécurité (fusible) !
- Ne tirez jamais sur le câble de raccordement pour sortir la fiche de la prise de véhicule 12 V.
- Si le câble de raccordement est endommagé, vous devez le remplacer afin d'éviter tout danger.
- Si l'appareil présente des dégâts visibles, vous ne devez pas le mettre en service.
- Ne laissez pas des personnes (enfants compris) incapables d'utiliser le produit de manière sûre, en raison de déficiences physiques, sensorielles ou mentales ou de leur manque d'expérience ou de connaissances, utiliser ce produit sans surveillance.
- Seul un personnel qualifié est habilité à effectuer des réparations sur l'appareil. Toute réparation mal effectuée risque d'entraîner de graves dangers.
- Débranchez le câble de raccordement
 - avant tout nettoyage et entretien
 - après chaque utilisation
- Assurez-vous que les fentes d'aération ne sont pas recouvertes.
- Conservez l'onduleur hors de portée des enfants !

2.2 Consignes de sécurité concernant le fonctionnement de l'appareil



AVERTISSEMENT !

- **Les appareils électriques ne sont pas des jouets pour enfants !**
Placez et utilisez l'appareil hors de la portée des enfants.
- Si vous utilisez l'appareil dans un véhicule, fixez-le de manière à ne pas être gêné pendant la conduite du véhicule.
- Avant de mettre l'appareil en service, assurez-vous que la ligne d'alimentation électrique et le connecteur sont secs.
- Ne mettez jamais l'appareil en marche avec les mains mouillées.
- Faites fonctionner l'appareil uniquement sous surveillance.
- N'utilisez pas l'appareil sur des surfaces chaudes.
- N'utilisez pas l'appareil près de flammes ou autres sources de chaleur (chauffage, rayonnement solaire, fours à gaz, etc.).
- Ne plongez jamais l'appareil dans l'eau.
- Tenez l'appareil et les câbles à l'abri de la chaleur et de l'humidité.
- Le fabricant décline toute responsabilité en cas de dommages provoqués par une **utilisation non conforme** de l'appareil ou **par des erreurs de manipulation**.

3 Contenu de la livraison

Quantité	Désignation
1	Onduleur SI102 avec câble de raccordement intégré pour allume-cigare 12 V ou prise de véhicule 12 V
2	Vis auto-coupantes
1	Rail de fixation
1	Notice d'utilisation

4 Usage conforme



AVIS !

Cet appareil est exclusivement destiné à une utilisation dans des véhicules.

L'onduleur SI102 peut être utilisé pour générer une tension de 230 V à partir d'une source électrique de 12 V. La tension de 230 V générée peut servir pour l'utilisation mobile d'un consommateur 230 V avec une puissance absorbée allant jusqu'à 100 W.

Vous pouvez aussi utiliser l'onduleur pour recharger des appareils fonctionnant sur batteries et pouvant être rechargés via l'interface USB (standard USB : 5 V, 0,5 A).

La tension n'étant pas de forme sinusoïdale, il se peut que certains appareils dégagent une chaleur excessive. La puissance continue maximum supportée est de 100 W. Les appareils nécessitant plus de puissance ne doivent pas être raccordés.



ATTENTION !

Tenez compte du fait que, lors du démarrage, certains appareils (p. ex. les blocs d'alimentation et les chargeurs) nécessitent une puissance supérieure à celle indiquée sur la plaque signalétique.

5 Description technique

L'appareil est de construction compacte afin de permettre une utilisation mobile. La chaleur dégagée pendant le fonctionnement est évacuée de l'intérieur de l'appareil à l'aide d'un ventilateur.

5.1 Description de l'appareil



REMARQUE

La version présentée est celle pour l'Europe continentale.

N° dans fig. 1, page 3	Désignation
1	DEL de contrôle, bleue
2	Contact négatif
3	Contact positif
4	Sortie 230 V~
5	Prise USB pour charge

6 Raccordement de l'onduleur



AVIS !

- La longueur de la ligne entre la batterie et l'onduleur doit être au maximum de 2 m.
- Assurez-vous que la fiche est correctement placée dans la prise de véhicule (fig. 1 4, page 3). Si le raccordement n'est pas correct, le connecteur chauffe et l'onduleur ne fonctionne pas correctement.
- N'utilisez pas le consommateur branché à l'appareil lorsque le véhicule circule, mais uniquement lorsqu'il est à l'arrêt.



REMARQUE

Quand vous raccordez l'appareil à l'allume-cigare de votre véhicule, vous devez mettre l'allumage en marche pour que l'appareil soit alimenté en électricité.

- ▶ Le cas échéant, fixez l'onduleur comme suit (fig. 2, page 3) :
 - Vissez le rail au sol.
 - Faites coulisser l'onduleur sur le rail.
- ▶ Branchez le connecteur dans une prise d'allume-cigare 12 V, ou dans une prise de bord 12 V. La broche médiane de la fiche (fig. 1 3, page 3) est reliée à la ligne positive (+) et les deux tenons latéraux de la fiche (fig. 1 2, page 3) sont reliés à la ligne négative (-).

Raccordement d'un appareil 230 V

- ▶ Introduisez le connecteur euro de votre appareil 230 V dans la sortie 230 V~ du véhicule (fig. 1 4, page 3).

Chargement d'un appareil USB



REMARQUE

Respectez les consignes du manuel d'utilisation de votre appareil USB.

- ▶ Si vous souhaitez recharger un appareil fonctionnant sur batterie via la prise USB pour la charge, branchez la prise USB de l'appareil dans la prise USB (fig. 1 5, page 3).

7 Utilisation de l'onduleur



REMARQUE

- L'onduleur peut être utilisé avec un moteur allumé ou éteint. Tenez toutefois compte du fait que l'alimentation en courant de la prise 12 V est interrompue sur certains véhicules lors du démarrage du moteur.
- Lors de l'utilisation de l'onduleur pendant une longue période et avec une charge importante, il est conseillé de démarrer le moteur afin de recharger la batterie du véhicule.

Si la tension de la batterie du véhicule descend en dessous de 10,8 V, l'onduleur s'arrête.

Si l'onduleur a subi une surchauffe trop importante, débranchez le câble de raccordement de la prise de l'allume-cigare. Après un refroidissement complet, l'onduleur peut être rebranché.

8 Nettoyage et entretien



AVERTISSEMENT ! Danger de mort par électrocution !

Avant tout nettoyage et entretien, débranchez la prise secteur.



AVIS ! L'appareil peut être endommagé !

Ne nettoyez jamais l'appareil à l'eau courante et ne le plongez pas non plus dans l'eau. N'utilisez pas de produits de lavage abrasifs ou d'objets durs pour le nettoyage, car ceux-ci pourraient endommager l'appareil.

- Nettoyez l'appareil avec un tissu humide.

9 Recyclage

- Jetez les emballages dans les conteneurs de déchets recyclables prévus à cet effet.



Lorsque vous mettez votre produit définitivement hors service, informez-vous auprès du centre de recyclage le plus proche ou auprès de votre revendeur spécialisé sur les prescriptions relatives au retraitement des déchets.

10 Liste de contrôle en cas de dysfonctionnements

Caractéristique	Cause possible	Solution
L'appareil ne s'allume pas une fois branché à la prise de véhicule 12 V (la DEL bleue (fig. 11, page 3) ne s'allume pas).	L'allume-cigare est mis en marche au moyen de l'allumage. Le fusible de sécurité est défectueux (dans la fiche ou véhicule).	Mettez l'allumage de votre véhicule en marche. Faites remplacer le fusible par un spécialiste.
L'appareil s'allume et s'éteint de manière cyclique.	La charge continue est trop élevée (le consommateur a une puissance absorbée supérieure à 100 W).	Réduisez la charge continue.
Lorsque le consommateur s'allume, l'onduleur s'éteint.	Le courant d'allumage du consommateur est trop élevé.	Comparez la puissance de l'appareil et la puissance maximum de l'onduleur.

11 Caractéristiques techniques

	PocketPower SI102
Tension nominale d'entrée :	12 V $\overline{=}$
Puissance de sortie :	100 W
Puissance de sortie en crête :	200 W
Fréquence de sortie :	50 Hz
Intensité absorbée à vide :	0,4 A
Plage de tension d'entrée :	11 V – 15 V
Arrêt pour sous tension :	10,8 V
Courant de sortie prise USB :	0,5 A
Tension de sortie prise USB :	5 V
Température ambiante maximale :	50 °C
Evacuation de la chaleur :	Ventilateur
Dimensions (H x L x l) :	43 x 67 x 125 mm
Poids :	282 g
Contrôle/certificat :	

Antes de poner en funcionamiento el producto, lea atentamente estas instrucciones y consérvelas para futuras consultas. En caso de vender o entregar el producto a otra persona, entregue también estas instrucciones.

Índice

1	Aclaración de los símbolos	26
2	Indicaciones de seguridad	27
3	Volumen de entrega	28
4	Uso adecuado	29
5	Descripción técnica	29
6	Conectar el inversor	30
7	Poner en funcionamiento el inversor	31
8	Limpieza y cuidado	31
9	Gestión de residuos	32
10	Lista de comprobación en caso de averías	32
11	Datos técnicos	33

1 Aclaración de los símbolos



¡ADVERTENCIA!

Indicación de seguridad: su incumplimiento puede acarrear la muerte o graves lesiones.



¡ATENCIÓN!

Indicación de seguridad: su incumplimiento puede acarrear lesiones.



¡AVISO!

Su incumplimiento puede acarrear daños materiales y perjudicar el correcto funcionamiento del producto.



NOTA

Información adicional para el manejo del producto.

2 Indicaciones de seguridad

2.1 Seguridad general



¡ADVERTENCIA!

- Conecte el aparato al mechero del vehículo de 12 V o a la caja de enchufe de 12 V del vehículo utilizando solamente el cable de conexión suministrado.
- No conecte la salida de 230 V del inversor con otra fuente de tensión de 230 V.
- ¡Desenchufe siempre el inversor al realizar tareas de mantenimiento o reparación!
- ¡Tenga en cuenta de que las piezas del inversor siguen bajo tensión después de haber saltado el dispositivo de protección (fusible)!
- No extraiga nunca la clavija de la caja de enchufe de 12 V tirando del cable de conexión.
- A fin de evitar cualquier tipo de peligro, cambie el cable de conexión cuando esté dañado.
- No ponga el aparato en funcionamiento si presenta desperfectos visibles.
- Las personas (incluidos los niños) que, debido a sus capacidades físicas, sensoriales o mentales, a su falta de experiencia o a desconocimiento, no pueden utilizar el producto de forma segura, no tienen permitido utilizar este producto sin la vigilancia y las instrucciones de una persona sobre la que recae tal responsabilidad.
- Sólo personal especializado puede realizar reparaciones en el aparato. Si éstas no se llevan a cabo correctamente pueden surgir peligros considerables.
- Desenchufe el cable de conexión:
 - antes de realizar cualquier tarea de limpieza y mantenimiento
 - después de cada uso
- Evite que se obstruyan las ranuras de ventilación.
- Guarde el inversor de manera que los niños no puedan acceder a él.

2.2 Seguridad durante el funcionamiento del aparato



¡ADVERTENCIA!

- **¡Los aparatos eléctricos no son juguetes!**
Guarde y utilice el aparato fuera del alcance de los niños.
- Coloque el aparato en el vehículo de manera que no impida un control adecuado del mismo.
- Antes de la puesta en funcionamiento, asegúrese de que la alimentación y la clavija estén secas.
- Nunca ponga en funcionamiento el aparato con las manos mojadas.
- Mantenga vigilado el aparato durante su funcionamiento.
- No utilice el aparato sobre superficies calientes.
- No ponga en funcionamiento el aparato cerca de llamas vivas u otras fuentes de calor (calefacción, radiación directa del sol, estufas de gas, etc.).
- No sumerja nunca el aparato en agua.
- Proteja el aparato y los cables del calor y de la humedad.
- El fabricante declina toda responsabilidad por los daños causados por **el uso inadecuado** o por **el uso incorrecto** del aparato.

3 Volumen de entrega

Cantidad	Denominación
1	Inversor SI102 con cable de conexión integrado para la conexión al mechero del vehículo de 12 V o a la caja de enchufe de 12 V del vehículo
2	Tornillos autocortantes
1	Carril de fijación
1	Instrucciones de uso

4 Uso adecuado



¡AVISO!

Este aparato está concebido para ser utilizado únicamente en vehículos.

El inversor SI102 puede utilizarse para generar una tensión de 230 V a partir de una fuente de corriente de 12 V. Esta tensión generada de 230 V puede utilizarse para el funcionamiento portátil de un aparato conectado de 230 V con un consumo de potencia de hasta 100 W.

Además, el inversor puede cargar aparatos que funcionen con una batería que, a su vez, pueda recargarse a través de un puerto USB (estándar USB: 5 V, 0,5 A).

Debido a la existencia de una tensión sinusoidal, es posible que en algunos aparatos se pueda generar calor. La potencia continua máxima es de 100 W. No se deben conectar aparatos que requieran más potencia.



¡ATENCIÓN!

Tenga en cuenta que algunos aparatos (por ejemplo, fuentes de alimentación y cargadores) requieren para encenderse una potencia mayor de la que se indica en la placa de características.

5 Descripción técnica

Aparato de construcción compacta para su utilización como dispositivo portátil. El calor generado durante el funcionamiento es evacuado mediante un ventilador integrado en el interior.

5.1 Descripción de la nevera



NOTA

En la imagen se representa la versión para Europa continental.

N.º en fig. 1, página 3	Denominación
1	LED de control azul
2	Contacto negativo
3	Contacto positivo
4	Salida de 230 V~
5	Salida USB Conector de carga USB

6 Conectar el inversor



¡AVISO!

- La longitud del cable entre la batería y el inversor no puede superar los 2 m.
- Al insertar la clavija en la caja de enchufe (fig. **1** 4, página 3), asegúrese de que quede correctamente conectada. En caso de que la conexión sea insuficiente, se calienta el enchufe, o bien el inversor no funciona correctamente.
- No ponga en funcionamiento los aparatos conectados al inversor con el vehículo en marcha sino siempre con el vehículo detenido.



NOTA

Cuando conecte el aparato al mechero del vehículo, tenga en cuenta que, en caso necesario, tendrá que accionar el encendido del vehículo para que el aparato obtenga suministro de corriente.

- En caso necesario, fije el inversor como se indica a continuación (fig. **2**, página 3):
 - Atornille el carril a la base.
 - Desplace el inversor sobre el carril.
- Conecte la clavija a una caja de enchufe de 12 V del mechero del vehículo o a una caja de enchufe de 12 V del vehículo.

La espiga central (fig. **1** 3, página 3) de la clavija está conectada a la línea positiva (+) y las pequeñas horquillas laterales (fig. **1** 2, página 3) a la línea negativa (-).

Conectar un aparato de 230 V

- Conecte la euroclavija de su aparato de 230 V a la salida de 230 V~ (fig. **1** 4, página 3).

Cargar el aparato USB



NOTA

Tenga en cuenta las instrucciones de uso de su aparato USB.

- Si desea cargar un aparato que funciona con batería mediante el conector de carga USB, conecte la clavija USB del aparato al conector de carga USB (fig. **1** 5, página 3).

7 Poner en funcionamiento el inversor



NOTA

- El inversor puede ponerse en funcionamiento tanto con el motor apagado o en marcha. Sin embargo, tenga en cuenta que en algunos vehículos se interrumpe la alimentación de corriente hacia la caja de enchufe de 12 V al arrancar el motor.
- Al utilizar el inversor interrumidamente durante algún tiempo y bajo una carga considerable, se recomienda arrancar el motor del vehículo con el fin de recargar la batería.

Si la tensión de la batería desciende por debajo de 10,8 V se desconectará el inversor.

Si el inversor se ha calentado demasiado, extraiga el cable de conexión de la caja de enchufe del mechero del vehículo. Una vez enfriado el inversor puede volver a conectarlo.

8 Limpieza y cuidado



¡ADVERTENCIA! ¡Peligro de muerte por descarga eléctrica!

Antes de realizar cualquier tarea de limpieza y mantenimiento desenchufe el cargador.



¡AVISO! ¡Peligro de ocasionar daños en el aparato!

Nunca limpie la máquina con agua corriente o inmersa en agua jabonosa. No emplee productos de limpieza corrosivos u objetos duros, ya que pueden deteriorar el aparato.

- Limpie el aparato con un paño húmedo de vez en cuando.

9 Gestión de residuos

- Deseche el material de embalaje en el contenedor de reciclaje correspondiente.



Cuando vaya a desechar definitivamente el producto, infórmese en el centro de reciclaje más cercano o en un comercio especializado sobre las normas pertinentes de eliminación de materiales.

10 Lista de comprobación en caso de averías

Problema	Causa posible	Solución
El aparato no se enciende tras conectarlo a la caja de enchufe de 12 V del vehículo (el LED azul (fig. 1, página 3) no se ilumina).	El mechero del vehículo se enciende estando conectado el encendido del vehículo.	Conecte el encendido del vehículo.
	El fusible está defectuoso (de la clavija de 12 V o del vehículo).	Solicite a una persona cualificada que reemplace el fusible.
El aparato se conecta y desconecta cíclicamente.	La carga continua (tensión) es demasiado alta (el aparato conectado requiere más de 100 W).	Reduzca la carga continua.
Al conectar el aparato se desconecta el inversor.	La extracorrente de conexión del aparato conectado es demasiado alta.	Compare la potencia del aparato con la potencia máxima del inversor.

11 Datos técnicos

	PocketPower SI102
Tensión nominal de entrada:	12 V $\overline{=}$
Potencia de salida:	100 W
Potencia de salida máxima:	200 W
Frecuencia de salida:	50 Hz
Consumo de corriente sin carga:	0,4 A
Rango de tensión de entrada:	11 V – 15 V
Desconexión de tensión mínima:	10,8 V
Corriente de salida de la clavija USB:	0,5 A
Tensión de salida de la clavija USB:	5 V
Temperatura ambiente máxima:	50 °C
Evacuación de calor:	Ventilador
Dimensiones (H x A x P):	43 x 67 x 125 mm
Peso:	282 g
Homologación / certificados:	

Por favor, leia atentamente este manual antes da colocação em funcionamento do aparelho e guarde-o em local seguro. Em caso de transmissão do produto, entregue o manual ao novo utilizador.

Índice

1	Explicação dos símbolos	34
2	Indicações de segurança	35
3	Material fornecido	36
4	Utilização adequada	36
5	Descrição técnica	37
6	Ligar o conversor	37
7	Utilizar o conversor	38
8	Limpeza e manutenção	38
9	Eliminação	39
10	Lista de verificações em caso de avarias	39
11	Dados técnicos	40

1 Explicação dos símbolos



AVISO!

Indicação de segurança: o incumprimento pode provocar a morte ou ferimentos graves.



PRECAUÇÃO!

Indicação de segurança: o incumprimento pode provocar ferimentos.



NOTA!

O incumprimento pode causar danos materiais e pode prejudicar o funcionamento do produto.



OBSERVAÇÃO

Informações suplementares sobre a operação do produto.

2 Indicações de segurança

2.1 Segurança geral



AVISO!

- Ligue o aparelho apenas com o cabo de conexão ao isqueiro de 12 V ou à tomada de bordo de 12 V no veículo.
- Não ligue a saída de 230 V do conversor a uma outra fonte de 230 V.
- Em caso de trabalhos no conversor, deve interromper sempre a alimentação de corrente!
- Tenha em atenção que, depois de disparar o dispositivo de segurança (fusível), as peças do aparelho permanecem sob tensão!
- Nunca retire a ficha da tomada de bordo de 12 V puxando pelo cabo de conexão.
- Se o cabo de conexão estiver danificado, terá de o substituir para evitar perigos.
- Se o aparelho apresentar danos visíveis não o pode colocar em funcionamento.
- As pessoas (incluindo crianças) que não estão aptas a utilizar o produto de modo seguro devido a incapacidade física, sensorial ou mental ou devido à sua inexperiência não devem utilizar o produto sem a supervisão ou as instruções de uma pessoa responsável.
- As reparações neste aparelho apenas podem ser realizadas por técnicos especializados. As reparações inadequadas podem levar a perigos graves.
- Retire o cabo de conexão da tomada
 - antes de cada limpeza e conservação
 - após cada utilização
- Tenha atenção para que as aberturas de ventilação não sejam obstruídas.
- Guarde o conversor de modo a que não esteja acessível a crianças!

2.2 Segurança durante a utilização do aparelho



AVISO!

- **Os aparelhos elétricos não são brinquedos!**
Guarde e utilize o aparelho fora do alcance das crianças.
- Durante a utilização no veículo, proteja o aparelho para que esteja garantida uma utilização correta do veículo.
- Antes da colocação em funcionamento, certifique-se de que o cabo de alimentação e a ficha estão secos.
- Nunca coloque o aparelho em funcionamento com as mãos molhadas.
- Opere o aparelho apenas sob supervisão.
- Não utilize o aparelho sobre superfícies quentes.
- Não utilize o aparelho na proximidade de chamas abertas ou outras fontes de calor (aquecimento, radiação solar intensa, fogões a gás, etc.).
- Nunca mergulhe o aparelho em água.

- Proteja o aparelho e os cabos do calor e da humidade.
- O fabricante não se responsabiliza por danos resultantes de uma **utilização inadequada** ou de uma **operação incorreta**.

3 Material fornecido

Quantidade	Designação
1	Conversor SI102 com cabo de conexão integrado para isqueiro de 12 V ou tomada de bordo de 12 V
2	Parafusos autorroscante
1	Calha de fixação
1	Manual de instruções

4 Utilização adequada

**NOTA!**

Este aparelho destina-se exclusivamente à utilização em veículos.

O conversor SI102 pode ser utilizado para produzir uma tensão de 230 V a partir de uma fonte de corrente de 12 V. A tensão de 230 V produzida pode ser utilizada para o funcionamento móvel de um consumidor de 230 V com um consumo de até 100 W.

Além disso, o conversor consegue carregar aparelhos operados com baterias recarregáveis que permitam um carregamento através da interface USB (padrão USB: 5 V, 0,5 A).

Devido à tensão não sinusoidal, alguns aparelhos podem apresentar uma produção de calor mais elevada. A potência contínua máxima é de 100 W. Aparelhos com um consumo de potência mais elevado não podem ser ligados.

**PRECAUÇÃO!**

Preste atenção ao facto de que alguns aparelhos (por exemplo, fontes de alimentação e carregadores) necessitam de uma potência mais alta do que a indicada na chapa de características quando são ligados.

5 Descrição técnica

O aparelho foi construído de forma compacta para a utilização móvel. O calor produzido durante a operação é dissipado do interior do aparelho através de um ventilador.

5.1 Descrição do aparelho



OBSERVAÇÃO

A versão ilustrada destina-se à Europa continental.

N.º da fig. 1 , página 3	Designação
1	LED de controlo azul
2	Contacto negativo
3	Contacto positivo
4	Saída de 230 V~
5	Conexão de carregamento USB

6 Ligar o conversor



NOTA!

- O comprimento do cabo entre a bateria e o conversor não pode exceder 2 m.
- Ao encaixar a ficha na tomada de bordo (fig. **1** 4, página 3), garanta que a ligação está bem fixa. Se a ligação não estiver bem fixa, a ficha pode aquecer ou o conversor pode apresentar uma falha.
- Não opere os consumidores conectados ao aparelho durante a condução, apenas com o veículo parado.



OBSERVAÇÃO

Se conectar o aparelho ao isqueiro do seu veículo, tenha em atenção que, eventualmente, terá de ligar a ignição para que o aparelho seja alimentado com corrente.

- Se necessário, fixe o conversor da seguinte forma (fig. **2**, página 3):
 - Aparafuse a calha ao piso.
 - Encaixe o conversor na calha.
- Encaixe a ficha numa tomada de isqueiro de 12 V ou numa tomada de bordo de 12 V.

O pino central (fig. **1** 3, página 3) da ficha está ligado ao condutor positivo (+) e os dois arcos laterais (fig. **1** 2, página 3) da ficha estão ligados ao condutor negativo (-).

Ligar o aparelho de 230 V

- Encaixe a ficha Euro do seu aparelho de 230 V na saída de 230 V~ (fig. 1 4, página 3).

Carregar o dispositivo USB



OBSERVAÇÃO

Preste atenção às indicações que constam do manual de instruções do seu dispositivo USB.

- Se pretender carregar um dispositivo com baterias recarregáveis através da conexão de carregamento USB, insira a ficha USB do dispositivo na conexão de carregamento USB (fig. 1 5, página 3).

7 Utilizar o conversor



OBSERVAÇÃO

- O conversor pode ser utilizado com o motor a trabalhar ou parado. No entanto, preste atenção ao facto de que alguns veículos interrompem a alimentação de corrente da tomada de bordo de 12 V enquanto o motor estiver parado.
- Para o funcionamento do conversor durante um período de tempo prolongado e com carga mais elevada, recomendamos que coloque o motor a trabalhar para carregar a bateria do veículo.

Se a tensão da bateria do veículos descer abaixo de 10,8 V, o conversor desliga-se.

Se o conversor tiver aquecido demasiado, remova o cabo de conexão da tomada do isqueiro. Após o arrefecimento, o conversor pode voltar a ser conectado.

8 Limpeza e manutenção



AVISO! Perigo de morte devido a choque elétrico!

Antes de cada limpeza e manutenção, retire a ficha da tomada.



NOTA! Perigo de danos no aparelho!

Nunca limpe o aparelho debaixo de água corrente nem dentro de água de lavar a loiça.

Não utilize produtos de limpeza abrasivos ou objetos duros para a limpeza, uma vez que podem danificar o aparelho.

- Limpe o aparelho regularmente com um pano húmido.

9 Eliminação

- Sempre que possível, coloque o material de embalagem no respectivo contentor de reciclagem.



Para colocar o aparelho definitivamente fora de funcionamento, por favor, informe-se junto do centro de reciclagem mais próximo ou revendedor sobre as disposições de eliminação aplicáveis.

10 Lista de verificações em caso de avarias

Sinal	Possível causa	Solução
O aparelho não liga após a conexão à tomada de bordo de 12 V (o LED azul (fig. 1, página 3) não acende).	O isqueiro é ligado através da ignição. O fusível está queimado (na ficha de 12 V ou do lado do veículo).	Ligue a ignição do seu veículo. Solicite a um técnico que substitua o fusível.
O aparelho liga e desliga-se ciclicamente.	A carga contínua é demasiado elevada (o consumidor possui um consumo superior a 100 W).	Reduza a carga contínua.
Quando o consumidor é ligado, o conversor desliga-se.	A corrente de arranque do consumidor é demasiado elevada.	Compare a potência do aparelho com a potência máxima do conversor.

11 Dados técnicos

	PocketPower SI102
Tensão nominal de entrada:	12 V $\overline{=}$
Potência de saída:	100 W
Potência de saída de pico:	200 W
Frequência de saída:	50 Hz
Consumo de corrente sem carga:	0,4 A
Gama de tensão de entrada:	11 V – 15 V
Desligamento por subtensão:	10,8 V
Corrente de saída da tomada USB:	0,5 A
Tensão de saída da tomada USB:	5 V
Temperatura ambiente máxima:	50 °C
Dissipação térmica:	Ventilador
Dimensões (A x L x P):	43 x 67 x 125 mm
Peso:	282 g
Verificação/certificado:	

Prima di effettuare la messa in funzione, leggere accuratamente questo manuale di istruzioni, conservarlo e, nel caso in cui il prodotto venga consegnato ad un altro utente, consegnare anche le relative istruzioni.

Indice

1	Spiegazione dei simboli	41
2	Indicazioni di sicurezza	42
3	Dotazione	43
4	Uso conforme alla destinazione	43
5	Descrizione tecnica	44
6	Collegamento dell'inverter	44
7	Azionamento dell'inverter	45
8	Pulizia e cura	45
9	Smaltimento	46
10	Lista di controllo per i disturbi	46
11	Specifiche tecniche	47

1 Spiegazione dei simboli



AVVERTENZA!

Avviso di sicurezza: la mancata osservanza di questo avviso può causare ferite gravi anche mortali.



ATTENZIONE!

Avviso di sicurezza: la mancata osservanza di questo avviso può essere causa di lesioni.



AVVISO!

La mancata osservanza di questa nota può causare danni materiali e compromettere il funzionamento del prodotto.



NOTA

Informazioni integranti relative all'impiego del prodotto.

2 Indicazioni di sicurezza

2.1 Sicurezza generale



AVVERTENZA!

- Collegare l'apparecchio soltanto mediante il cavo di allacciamento alla presa da 12 V dell'accendisigari del veicolo oppure alla presa da 12 V del veicolo.
- Non collegare l'uscita da 230 V dell'inverter con un'altra sorgente da 230 V.
- Durante il lavoro con l'inverter interrompere sempre l'alimentazione elettrica!
- Notare che anche dopo l'attivazione del dispositivo di protezione (fusibile) i componenti dell'inverter rimangono sotto tensione!
- Non estrarre mai la spina dalla presa del veicolo da 12 V tirando il cavo di allacciamento.
- Se il cavo di allacciamento è danneggiato, per evitare pericoli, è necessario sostituirlo.
- Se l'apparecchio presenta danni visibili, non metterlo in funzione.
- Persone (bambini compresi) che a causa della proprie capacità fisiche, sensoriali o mentali, oppure che a causa della propria inesperienza e scarsa conoscenza non siano in grado di utilizzare il prodotto in modo sicuro, devono evitare di utilizzarlo se non in presenza e seguendo le istruzioni di una persona per loro responsabile.
- L'apparecchio deve essere riparato solo da personale specializzato. Le riparazioni effettuate in modo scorretto potrebbero causare rischi enormi.
- Staccare il cavo di allacciamento
 - prima di effettuare la pulizia e la cura
 - dopo ogni utilizzo
- Fare attenzione che le feritoie di aerazione non vengano coperte.
- Mettere l'inverter in un posto sicuro in modo tale da essere fuori dalla portata dei bambini!

2.2 Sicurezza durante il funzionamento dell'apparecchio



AVVERTENZA!

- **Gli elettrodomestici non sono giocattoli!**
Conservare e impiegare l'apparecchio lontano dalla portata dei bambini.
- Durante l'utilizzo all'interno del veicolo assicurare l'apparecchio in modo tale da garantire il perfetto controllo del veicolo.
- Prima della messa in funzione, assicurarsi che la linea di alimentazione e la spina siano asciutte.
- Non mettere mai in funzione l'apparecchio con le mani bagnate.
- Azionare l'apparecchio solo sotto il costante controllo dell'utente.
- Non utilizzare l'apparecchio su superfici calde.

- Non mettere in funzione l'apparecchio in prossimità di fiamme libere o altre fonti di calore (riscaldamento, intensa esposizione ai raggi solari, forni a gas, ecc.).
- Non immergere mai l'apparecchio in acqua.
- Proteggere l'apparecchio e i cavi dal caldo e dall'umidità.
- Il produttore declina ogni responsabilità per danni risultanti da un **uso non conforme alla destinazione** o **da un impiego scorretto**.

3 Dotazione

Quantità	Denominazione
1	Inverter SI102 con cavo di allacciamento integrato per accendisigari da 12 V o per presa su veicolo da 12 V
2	Viti autofilettanti
1	Guida di fissaggio
1	Istruzioni per l'uso

4 Uso conforme alla destinazione



AVVISO!

Questo apparecchio è adatto esclusivamente all'uso su veicoli.

L'inverter SI102 può essere utilizzato per produrre una tensione da 230 V a partire da una fonte di corrente da 12 V. La tensione da 230 V prodotta può essere utilizzata da un apparecchio portatile da 230 V con un assorbimento di potenza fino a 100 W.

L'inverter può inoltre caricare apparecchi a batteria che possono essere caricati mediante l'interfaccia USB (USB standard: 5 V, 0,5 A).

Non trattandosi di corrente sinusoidale è possibile che si produca un aumento di calore in alcuni apparecchi. La potenza continua massima è di 100 W. Gli apparecchi con requisiti di potenza più elevati non devono essere collegati.



ATTENZIONE!

Tenere presente che alcuni apparecchi (ad es. alimentatori e caricabatterie) per accendersi necessitano di una potenza superiore rispetto a quella indicata sulla targhetta.

5 Descrizione tecnica

L'apparecchio, grazie alla sua struttura compatta, è adatto per il trasporto. Il calore generato durante il funzionamento viene espulso dall'interno dell'apparecchio mediante una ventola.

5.1 Descrizione dell'apparecchio



NOTA

La versione raffigurata è quella per l'Europa continentale.

N. nella fig. 1 , pagina 3	Denominazione
1	LED di controllo blu
2	Contatto negativo
3	Contatto positivo
4	Uscita da 230 V~
5	Collegamento di carica USB

6 Collegamento dell'inverter



AVVISO!

- Il cavo tra la batteria e l'inverter può avere una lunghezza massima di 2 m.
- Fare in modo che durante l'inserimento, la spina sia saldamente collegata alla presa del veicolo (fig. **1** 4, pagina 3). Se un collegamento non è inserito bene può causare un riscaldamento della spina o un malfunzionamento dell'inverter.
- Durante il viaggio non comandare le utenze collegate all'apparecchio, farlo soltanto quando il veicolo è fermo.



NOTA

Se l'apparecchio viene collegato all'accendisigari del veicolo, assicurarsi di inserire l'accensione per alimentare l'apparecchio con la corrente.

- Fissare l'inverter eventualmente come segue (fig. **2**, pagina 3):
 - Avvitare bene la guida sul fondo.
 - Spingere l'inverter sulla guida.
- Inserire la spina in una presa dell'accendisigari da 12 V o in una presa del veicolo da 12 V.

Il pin centrale (fig. **1** 3, pagina 3) della spina è collegato alla linea positiva (+) ed entrambe le prese laterali ad archetto (fig. **1** 2, pagina 3) della spina alla linea negativa (-).

Allacciamento dell'apparecchio da 230 V

- Inserire la spina Euro del vostro apparecchio da 230 V nell'uscita da 230 V~ (fig. **1** 4, pagina 3).

Caricamento dell'apparecchio USB



NOTA

Osservare le istruzioni per l'uso del vostro apparecchio USB.

- Se si desidera caricare un apparecchio a batteria mediante il collegamento di carica USB, inserire la spina USB dell'apparecchio nel collegamento di carica USB (fig. **1** 5, pagina 3).

7 Azionamento dell'inverter



NOTA

- L'inverter può essere attivato sia a motore acceso sia a motore spento. Fare attenzione che in alcuni veicoli all'avvio del motore l'alimentazione di corrente verso la presa del veicolo da 12 V viene interrotta.
- Se l'inverter rimane attivo per un periodo prolungato e con la massima sollecitazione, per ricaricare la batteria del veicolo si consiglia di avviare il motore.

Se la tensione della batteria del veicolo scende sotto i 10,8 V, l'inverter si spegne.

Nel caso in cui l'inverter si sia riscaldato eccessivamente, estrarre il cavo di allacciamento dalla presa dell'accendisigari. Lasciare raffreddare l'inverter prima di reinserirlo.

8 Pulizia e cura



AVVERTENZA! Pericolo di morte a causa di scossa elettrica!

Prima di ogni lavoro di pulizia e cura estrarre la spina.



AVVISO! Pericolo di danni all'apparecchio!

Non lavare mai l'apparecchio sotto acqua corrente e non immergerlo in acqua per risciacquarlo.

Per la pulizia non impiegare detersivi corrosivi oppure oggetti ruvidi, perché potrebbero danneggiare l'apparecchio.

- Pulire l'apparecchio di tanto in tanto con un panno umido.

9 Smaltimento

- Raccogliere il materiale di imballaggio possibilmente negli appositi contenitori di riciclaggio.



Quando il prodotto viene messo fuori servizio definitivamente, informarsi al centro di riciclaggio più vicino, oppure presso il proprio rivenditore specializzato, sulle prescrizioni adeguate concernenti lo smaltimento.

10 Lista di controllo per i disturbi

Caratteristica	Possibile causa	Rimedio
L'apparecchio non si accende dopo averlo collegato alla presa del veicolo da 12 V (il LED blu (fig. 1, pagina 3) non si accende).	L'accendisigari viene inserito mediante l'accensione. Il fusibile è difettoso (della spina a 12 V o nel veicolo).	Inserire l'accensione del veicolo. Fare sostituire il fusibile da un esperto.
L'apparecchio si accende e si rispegne ciclicamente.	Il carico permanente è eccessivo (l'utenza possiede un assorbimento di potenza maggiore di 100 W).	Ridurre il carico permanente.
Inserendo l'utenza l'inverter viene disinserito.	La corrente di avvio dell'utenza è troppo elevata.	Confrontare la potenza dell'apparecchio con la potenza massima dall'inverter.

11 Specifiche tecniche

	PocketPower SI102
Tensione nominale di ingresso:	12 V $\overline{=}$
Potenza di uscita:	100 W
Potenza di uscita di picco:	200 W
Frequenza di uscita:	50 Hz
Assorbimento di corrente a vuoto:	0,4 A
Campo di tensione di ingresso:	11 V – 15 V
Spegnimento per sottotensione:	10,8 V
Corrente di uscita presa USB:	0,5 A
Tensione di uscita presa USB:	5 V
Temperatura ambiente massima:	50 °C
Asportazione di calore:	Ventola
Dimensioni (H x L x P):	43 x 67 x 125 mm
Peso:	282 g
Certificati di controllo:	

**Lees deze handleiding voor de ingebruikneming zorgvuldig door en bewaar hem.
Geef de handleiding bij het doorgeven van het product aan de gebruiker.**

Inhoudsopgave

1	Verklaring van de symbolen	48
2	Veiligheidsinstructies	49
3	Omvang van de levering	50
4	Reglementair gebruik	50
5	Technische beschrijving	51
6	Omvormer aansluiten	51
7	Omvormer gebruiken	52
8	Reinigen en onderhouden	52
9	Afvoer	53
10	Checklist bij storingen	53
11	Technische gegevens	54

1 Verklaring van de symbolen



WAARSCHUWING!

Veiligheidsaanwijzing: Het niet naleven kan leiden tot overlijden of ernstig letsel.



VOORZICHTIG!

Veiligheidsaanwijzing: Het niet naleven kan leiden tot letsel.



LET OP!

Het niet naleven ervan kan leiden tot materiële schade en de werking van het product beperken.



INSTRUCTIE

Aanvullende informatie voor het bedienen van het product.

2 Veiligheidsinstructies

2.1 Algemene veiligheid



WAARSCHUWING!

- Sluit het toestel alleen met de aansluitkabel op de 12-V-sigarettenaansteker of het 12-V-voertuigstopcontact in het voertuig aan.
- Verbind de 230-V-uitgang van de omvormer niet met een andere 230-V-bron.
- Onderbreek bij werkzaamheden aan de omvormer altijd de stroomtoevoer!
- Houd er rekening mee, dat ook na het uitvallen van de veiligheidsinrichting (zekering) delen van de omvormer onder spanning blijven!
- Trek de stekker nooit aan de aansluitkabel uit het 12-V-voertuigstopcontact.
- Als de aansluitkabel is beschadigd, moet deze worden vervangen om gevaren te voorkomen.
- Als het toestel zichtbaar beschadigd is, mag het niet in gebruik worden genomen.
- Personen (ook kinderen) die door hun fysieke, sensorische of geestelijke vaardigheden, of hun onervarenheid of onwetendheid niet in staat zijn om het product veilig te gebruiken, mogen dit niet zonder toezicht of instructie door een verantwoordelijke persoon doen.
- Reparaties aan dit toestel mogen uitsluitend door vaklui uitgevoerd worden. Door ondeskundige reparaties kunnen grote gevaren ontstaan.
- Trek de aansluitkabel uit het stopcontact
 - voor iedere reiniging en ieder onderhoud
 - na elk gebruik.
- Let erop dat de ventilatiesleuven niet worden afgedekt.
- Bewaar de omvormer zodanig, dat kinderen er geen toegang toe hebben!

2.2 Veiligheid bij het gebruik van het toestel



WAARSCHUWING!

- **Elektrische toestellen zijn geen speelgoed!**
Bewaar en gebruik het toestel buiten het bereik van kinderen.
- Beveilig het toestel bij het gebruik in het voertuig zodanig dat een perfecte bediening van het voertuig gegarandeerd is.
- Let er voor de ingebruikneming op dat de toevoerleiding en de stekker droog zijn.
- Neem het toestel nooit met natte handen in gebruik.
- Gebruik het toestel alleen onder toezicht.
- Gebruik het toestel niet op hete oppervlakken.
- Zet het toestel niet in de buurt van open vlammen of andere warmtebronnen (verwarming, sterke zonnestraling, gasovens enz.).

- Dompel het toestel nooit onder water.
- Bescherm het toestel en de kabels tegen hitte en vocht.
- De fabrikant kan niet aansprakelijk worden gesteld voor schade die door **gebruik tegen de voorschriften in** of door **verkeerde bediening** wordt veroorzaakt.

3 Omvang van de levering

Aantal	Omschrijving
1	Omvormer SI102 met geïntegreerde aansluitkabel voor 12-volt-sigaretten-aansteker resp. 12-V-voertuigstopcontact
2	Zelfsnijdende schroeven
1	Bevestigingsrail
1	Gebruiksaanwijzing

4 Reglementair gebruik



LET OP!

Dit toestel is uitsluitend voor het gebruik in voertuigen geschikt.

De omvormer SI102 kan voor het opwekken van een 230-V-spanning uit een 12-V-stroombron gebruikt worden. De opgewekte 230-V-spanning kan voor het mobiele gebruik van een 230-V-verbruiker met een opgenomen vermogen tot 100 W gebruikt worden.

Bovendien kan de omvormer toestellen met een accu opladen die via de USB-interface kunnen worden opgeladen (USB-standaard: 5 V, 0,5 A).

Door de niet-sinusvormige spanning kan het bij sommige toestellen tot verhoogde warmteontwikkeling komen. Het maximale continuvermogen bedraagt 100 W. Toestellen die een hogere vermogensbehoefte hebben, mogen niet aangesloten worden.



VOORZICHTIG!

Houd er rekening mee dat enkele apparaten (bijv. voedingseenheden en laadapparaten) een hoger vermogen nodig hebben dan is aangegeven op het typeplaatje.

5 Technische beschrijving

Het toestel is met een zijn compacte bouwwijze voor mobiel gebruik geconstrueerd. De warmte die bij het gebruik ontstaat, wordt met een ventilator uit de binnenkant van het toestel afgeleid.

5.1 Toestelbeschrijving



INSTRUCTIE

Afgebeeld is de versie voor Continentaal Europa.

Nr. in afb. 1 , pagina 3	Omschrijving
1	Controle-LED Blauw
2	Min-contact
3	Plus-contact
4	230-V~ -uitgang
5	USB-laadaansluiting

6 Omvormer aansluiten



LET OP!

- De lengte van de leiding tussen accu en omvormer mag maximaal 2 m bedragen.
- Let bij het insteken van de stekker in het voertuigstopcontact (afb. **1** 4, pagina 3) op een vaste verbinding. Bij een ontoereikende verbinding kan de stekker warm worden of werkt de omvormer niet goed.
- Bedien aan het toestel aangesloten verbruikers niet tijdens het rijden, maar alleen als het voertuig stilstaat.



INSTRUCTIE

Als u het toestel aansluit op de sigarettenaansteker van uw voertuig, let er dan op dat u het contact moet inschakelen om het apparaat van stroom te voorzien.

- Bevestig de omvormer indien nodig als volgt (afb. **2**, pagina 3):
 - Schroef de rail vast aan de bodem.
 - Schuif de omvormer op de rail.
- Stop de stekker in een 12-V-sigarettenaanstekerstopcontact of in een 12-V-voertuigstopcontact.

De middelste pen (afb. **1** 3, pagina 3) van de stekker is met de plusleiding (+) en de beide zijdelingse beugels (afb. **1** 2, pagina 3) van de stekker met de minleiding (-) verbonden.

230-V-toestel aansluiten

- Stop de eurostekker van uw 230-V-toestel in de 230-V~ -uitgang (afb. **1** 4, pagina 3).

USB-toestel laden



INSTRUCTIE

Neem de gebruiksaanwijzing van uw USB-toestel in acht.

- Als u een toestel met accu via de USB-laadaansluiting wilt opladen, steekt u de USB-stekker van het toestel in de USB-laadaansluiting (afb. **1** 5, pagina 3).

7 Omvormer gebruiken



INSTRUCTIE

- De omvormer kan bij een lopende of uitgeschakelde motor gebruikt worden. Let er echter op dat bij sommige voertuigen de stroomtoevoer naar het 12-V-voertuig-stopcontact bij het starten van de motor onderbroken wordt.
- Bij het gebruik van de omvormer gedurende langere tijd en met de grootste belasting is het aan te raden om de motor te starten om de voertuigaccu opnieuw op te laden.

Als de voertuigaccuspanning onder 10,8 V zakt, schakelt de omvormer zichzelf uit.

Als de omvormer te sterk opgewarmd is, trek dan de aansluitkabel uit de sigarettenaansteker-aansluiting. Na het afkoelen kan de omvormer opnieuw ingestoken worden.

8 Reinigen en onderhouden



WAARSCHUWING! Levensgevaar door elektrische schok!

Trek voor elke reiniging en onderhoud de netstekker uit het stopcontact.



LET OP! Gevaar voor beschadiging van het toestel!

Reinig het toestel nooit onder stromend water of in afwaswater.

Gebruik voor het reinigen geen bijtende schoonmaakmiddelen of harde voorwerpen, het toestel zou hierdoor beschadigd kunnen raken.

- Reinig het toestel af en toe met een vochtige doek.

9 Afvoer

- Laat het verpakkingsmateriaal indien mogelijk recyclen.



Als u het product definitief buiten bedrijf stelt, informeer dan bij het dichtstbijzijnde recyclingcentrum of uw speciaalzaak naar de betreffende afvoervoorschriften.

10 Checklist bij storingen

Kenmerk	Mogelijke oorzaak	Oplossing
Het toestel schakelt na het aansluiten op het 12 V-voertuig-stopcontact niet in (blauwe LED (afb. 1, pagina 3) brandt niet).	De sigarettenaansteker wordt via het contact ingeschakeld.	Schakel het contact van uw voertuig in.
	De zekering is defect (in de 12-V-stekker of aan het voertuig).	Laat de zekering door een vakman vervangen.
Het toestel schakelt cyclisch in en opnieuw uit.	De continu-belasting is te hoog (verbruiker heeft een groter opgenomen vermogen dan 100 W).	Verlaag de continubelasting.
Bij het inschakelen van de verbruiker schakelt de omvormer uit.	De inschakelstroom van de verbruiker is te hoog.	Vergelijk het toestelvermogen met het maximale vermogen van de omvormer.

11 Technische gegevens

	PocketPower SI102
Nominale ingangsspanning:	12 V $\overline{=}$
Uitgangsvermogen:	100 W
Piekuitgangsvermogen:	200 W
Uitgangsfrequentie:	50 Hz
Stroomverbruik bij nullast:	0,4 A
Ingangsspanningsbereik:	11 V – 15 V
Onderspanningsuitschakeling:	10,8 V
Uitgangsstroom USB-bus:	0,5 A
Uitgangsspanning USB-bus:	5 V
Maximale omgevingstemperatuur:	50 °C
Warmteafvoer:	Ventilator
Afmetingen (b x h x d):	43 x 67 x 125 mm
Gewicht:	282 g
Keurmerk/certificaat:	

Læs denne vejledning omhyggeligt igennem før ibrugtagning, og gem den. Giv den til brugeren, hvis du giver produktet videre.

Indholdsfortegnelse

1	Forklaring af symbolerne	55
2	Sikkerhedshenvisninger	56
3	Leveringsomfang	57
4	Korrekt brug	57
5	Teknisk beskrivelse	58
6	Tilslutning af inverteren	58
7	Anvendelse af inverteren	59
8	Rengøring og vedligeholdelse	59
9	Bortskaffelse	60
10	Checkliste ved fejl	60
11	Tekniske data	61

1 Forklaring af symbolerne



ADVARSEL!

Sikkerhedshenvisning: Manglende overholdelse kan medføre død eller alvorlig kvæstelse.



FORSIGTIG!

Sikkerhedshenvisning: Manglende overholdelse kan medføre kvæstelser.



VIGTIGT!

Manglende overholdelse kan medføre materielle skader og begrænse produktets funktion.



BEMÆRK

Supplerende informationer om betjening af produktet.

2 Sikkerhedshenvisninger

2.1 Generel sikkerhed



ADVARSEL!

- Tilslut kun apparatet til 12 V-cigarettænderen eller 12 V-stikdåsen i køretøjet med tilslutningskablet.
- Forbind ikke 230 V-udgangen på inverteren med en anden 230 V-kilde.
- Afbryd altid strømforsyningen ved arbejder på inverteren!
- Vær opmærksom på, at der er spænding på dele af inverteren efter, at beskyttelses-anordningen (sikring) er blevet udløst.
- Træk aldrig stikket ud af 12 V-stikdåsen i køretøjet ved at trække i tilslutningskablet.
- Hvis tilslutningskablet er beskadiget, skal du udskifte det for at undgå farer.
- Hvis apparatet har synlige beskadigelser, må du ikke tage det i brug.
- Personer (inkl. børn), der på grund af deres fysiske, sans- eller mentale evner eller deres uerfarenhed eller uvidenhed ikke er i stand til at anvende produktet sikkert, bør kun anvende dette produkt under en ansvarlig persons opsyn eller anvisning.
- Reparationer på dette apparat må kun foretages af fagfolk. Ved ukorrekte reparationer kan der opstå betydelige farer.
- Træk tilslutningskablet ud
 - før rengøring og vedligeholdelse
 - efter brug
- Ventilationsåbningerne må ikke tildækkes.
- Opbevar inverteren, så børn ikke har adgang til den!

2.2 Sikkerhed under anvendelse af apparatet



ADVARSEL!

- **El-apparater er ikke legetøj!**
Opbevar og anvend apparatet uden for børns rækkevidde.
- Når apparatet anvendes i køretøjet, skal det sikres, at der ikke forekommer fejl ved betjeningen af køretøjet.
- Kontrollér før ibrugtagning, at ledningen og stikket er tørre.
- Tag aldrig apparatet i brug med våde hænder.
- Anvend kun apparatet under opsyn.
- Anvend ikke apparatet på varme overflader.
- Anvend ikke apparatet i nærheden af åben ild eller andre varmekilder (varmeapparater, stærk sol, gasovne osv.).
- Dyp aldrig apparatet i vand.
- Beskyt apparatet og kablerne mod varme og fugtighed.
- Producenten hæfter ikke for skader, der er forårsaget af **ukorrekt brug** eller **forkert betjening**.

3 Leveringsomfang

Mængde	Betegnelse
1	Inverter SI102 med integreret tilslutningskabel til 12 V-cigarettænder eller 12 V-stikdåse i køretøjet
2	Selvkærende skruer
1	Fastgørelsesskinne
1	Betjeningsvejledning

4 Korrekt brug

**VIGTIGT!**

Denne enhed er kun beregnet til brug i biler.

Inverteren SI102 kan anvendes til at frembringe en 230 V-spænding fra en 12 V-strømkilde. Den frembragte 230 V-spænding kan anvendes til mobil drift af en 230 V-forbruger med et effektforbrug på indtil 100 W.

Derudover kan inverteren oplade batteridrevne apparater, hvor en opladning via USB-interfacet er mulig (USB-standard: 5 V, 0,5 A).

Fordi spændingen ikke er sinusformet, kan der ved nogle apparater forekomme forøget varmeudvikling. Den maks. konstante effekt er på 100 W. Apparater, der har et højere effektforbrug, må ikke tilsluttes.

**FORSIGTIG!**

Vær opmærksom på, at nogle apparater (f.eks. netdele og opladere) har brug for en højere effekt, end det er angivet på typeskiltet, for at tænde.

5 Teknisk beskrivelse

Apparatet er kompakt konstrueret af hensyn til mobil anvendelse. Varmen, der opstår ved driften, føres bort fra apparatets indre med en ventilator.

5.1 Beskrivelse af apparatet



BEMÆRK

Versionen for Kontinentaleuropa vises.

Nr. på fig. 1 , side 3	Betegnelse
1	Kontrollysdiode blå
2	Minus-kontakt
3	Plus-kontakt
4	230 V~ -udgang
5	USB-opladningstilslutning

6 Tilslutning af inverteren



VIGTIGT!

- Længden på ledningen mellem batteri og inverter må maksimalt være 2 m.
- Sørg for god forbindelse, når stikket sættes i stikdåsen i køretøjet (fig. **1** 4, side 3). Hvis en forbindelse er utilstrækkelig, forekommer der en opvarmning af stikket eller en fejlfunktion på inverteren.
- Betjen ikke forbrugere, der er tilsluttet til apparatet, under kørslen, men kun når køretøjet holder stille.



BEMÆRK

Når du tilslutter apparatet til cigarettænderen i køretøjet, skal du evt. slå tændingen til, så apparatet forsynes med strøm.

➤ Fastgør evt. inverteren på følgende måde (fig. **2**, side 3):

- Skru skinnen fast på gulvet.
- Skub inverteren på skinnen.

➤ Sæt stikket i en 12 V-cigarettænderstikdåse eller i en 12 V-stikdåse i køretøjet.

Stikkets midterste stikben (fig. **1** 3, side 3) er forbundet med plusledningen (+) og de to bøjler (fig. **1** 2, side 3) på siden af stikket med minusledningen (-).

Tilslutning af 230 V-apparatet

- Sæt eurostikket på 230 V-apparatet i 230 V~ -udgangen (fig. **1** 4, side 3).

Opladning af USB-apparatet



BEMÆRK

Læs betjeningsvejledningen for USB-apparatet.

- Sæt apparatets USB-stik i USB-opladningstilslutningen, hvis du vil oplade et batteridrevet apparat via USB-opladningstilslutningen (fig. **1** 5, side 3).

7 Anvendelse af inverteren



BEMÆRK

- Inverteren kan anvendes, både når motoren arbejder, og når den er standset. Men vær opmærksom på, at strømforsyningen til 12 V-stikdåsen i nogle køretøjer afbrydes under motorstart.
- Hvis inverteren anvendes over længere tid og med stor belastning, anbefales det at starte motoren for at genoplade køretøjets batteri.

Hvis batterispændingen falder under 10,8 V, frakobles inverteren.

Hvis inverteren er blevet kraftigt opvarmet, skal du trække tilslutningskablet ud af cigarettænderstikdåsen. Når inverteren er kølet af, kan den tilsluttes igen.

8 Rengøring og vedligeholdelse



ADVARSEL! Livsfare på grund af elektrisk stød!

Træk netstikket ud før hver rengøring og vedligeholdelse.



VIGTIGT! Fare for skader på apparatet!

Rengør aldrig apparatet under rindende vand eller i opvaskevand.

Anvend ikke skrabe rengøringsmidler eller hårde genstande ved rengøringen, da de kan beskadige apparatet.

- Rengør af og til apparatet med en fugtig klud.

9 Bortskaffelse

- Bortskaf så vidt muligt emballagen sammen med det tilsvarende genbrugsaffald.



Hvis du tager produktet endegyldigt ud af drift, skal du kontakte det nærmeste recyclingcenter eller din faghandel for at få de pågældende forskrifter om bortskaffelse.

10 Checkliste ved fejl

Kendetegn	Mulig årsag	Løsning
Apparatet tilkobles ikke, når det tilsluttes til 12 V-køretøjsstikdåsen (blå lysdiode (fig. 1, side 3) lyser ikke).	Cigarettænderen tilkobles via tændingen. Sikringen er defekt (i 12 V-stikket eller i køretøjet).	Slå køretøjets tænding til. Lad en fagmand udskifte sikringen.
Apparatet kobler cyklisk til og fra igen.	Den konstante belastning er for høj (forbrugeren har større effektforbrug end 100 W).	Reducér den konstante belastning.
Når forbrugeren tilkobles, frakobles inverteren.	Forbrugeren indkoblingsstrøm er for høj.	Sammenlign apparatets effekt med inverterens maks. effekt.

11 Tekniske data

	PocketPower SI102
Nominel indgangsspænding:	12 V $\overline{=}$
Udgangseffekt:	100 W
Maks. udgangseffekt:	200 W
Udgangsfrekvens:	50 Hz
Tomgangsstrømforbrug:	0,4 A
Indgangsspændingsområde:	11 V – 15 V
Underspændingsfrakobling:	10,8 V
Udgangsstrøm USB-stik:	0,5 A
Udgangsspænding USB-stik:	5 V
Maks. udenomstemperatur:	50 °C
Varmeafgivelse:	Ventilator
Mål (H x B x D):	43 x 67 x 125 mm
Vægt:	282 g
Godkendelse/certifikat:	

Läs igenom anvisningarna noga innan produkten tas i drift. Spara bruksanvisningen för senare bruk. Överlämna bruksanvisningen till den nya ägaren vid ev. vidareförsäljning.

Innehållsförteckning

1	Förklaring till symboler	62
2	Säkerhetsanvisningar	63
3	Leveransomfattning	64
4	Ändamålsenlig användning	64
5	Teknisk beskrivning	65
6	Ansluta växelriktaren	65
7	Använda växelriktaren	66
8	Rengöring och skötsel	66
9	Avfallshantering	67
10	Checklista vid störningar	67
11	Tekniska data	68

1 Förklaring till symboler



VARNING!

Observera: Beaktas anvisningen ej kan det leda till dödsfara eller svåra skador.



AKTA!

Observera: Beaktas anvisningen ej kan det leda till kroppsskador.



OBSERVERA!

Om anvisningarna inte beaktas kan det leda till materialskador och produktens funktion kan påverkas negativt.



ANVISNING

Kompletterande information om användning av produkten.

2 Säkerhetsanvisningar

2.1 Allmän säkerhet



VARNING!

- Anslut endast apparatens anslutningskabel till 12 V cigarettuttaget eller till 12 V-fordonsuttaget.
- Anslut inte växelriktarens 230 V-utgång till en annan 230 V-källa.
- Stäng alltid av strömförsörjningen innan arbeten utförs på växelriktaren!
- Tänk på att växelriktarens komponenter fortfarande är under spänning när skyddet (säkringen) har löst ut!
- Dra aldrig ut stickkontakten ur 12 V-fordonsuttaget genom att dra i anslutningskabeln.
- Om anslutningskabeln är skadad måste den ersättas, annars äventyras den elektriska säkerheten.
- Om apparaten uppvisar synliga skador får den ej tas i drift.
- Personer (och barn), som på grund av fysiska, sensoriska eller mentala funktionshinder eller på grund av oerfarenhet eller ovetande inte kan använda produkten på ett säkert sätt, bör inte använda denna produkt utan uppsikt eller hjälp av en ansvarig person.
- Reparationer på apparaten får endast utföras av behörigt fackfolk. Icke fackmässiga reparationer kan leda till allvarliga faror uppstår.
- Dra ut anslutningskabeln
 - före rengöring och underhåll
 - efter användning
- Se till att ventilationsspringorna inte täcks över.
- Förvara växelriktaren oåtkomligt för barn!

2.2 Säkerhet under drift



VARNING!

- **Elapparater är inga leksaker!**
Förvara och använd apparaten utom räckhåll för barn.
- Användning i fordon: säkra apparaten så att manövreringen av fordonet inte påverkas.
- Kontrollera, innan apparaten tas i drift, att elkabeln och stickkontakten är torra.
- Ta inte i apparaten med våta händer.
- Håll alltid apparaten under uppsikt under användning.
- Ställ inte upp apparaten på en varm yta.
- Ställ inte apparaten i närheten av öppen eld eller andra värmekällor (värmeelement, starkt solljus, gasspisar osv.)
- Doppa aldrig ned apparaten i vatten.

- Skydda apparaten och kablarna mot hetta och fukt.
- Tillverkaren ansvarar inte för skador som uppstår p.g.a. **icke ändamålsenlig användning** eller **felaktig hantering/skötsel**.

3 Leveransomfattning

Mängd	Beteckning
1	Växelriktare SI102 med integrerad anslutningskabel för 12 V-cigarettuttag resp. 12 V-fordonsuttag
2	Självskrävande skruvar
1	Montageskena
1	bruksanvisning

4 Ändamålsenlig användning

**OBSERVERA!**

Apparaten får endast användas i fordon.

Växelriktaren SI102 kan användas för att få 230 V spänning från en 12 V strömkälla. 230 V spänningen kan användas för mobila 230 V förbrukare med ett effektbehov på upp till 100 W.

Desutom kan växelriktaren användas för laddning av batteridrivna apparater som har USB-gränssnitt (USB-standard: 5 V, 0,5 A).

På grund av den icke sinusformade spänningen kan en del apparater alstra mer värme än vanligt. Maximal kontinuerlig effekt: 100 W. Apparater med större effektbehov får inte anslutas.

**AKTA!**

Tänk på att en del apparater (t.ex. nätdelar och laddare) ofta har större effektbehov under startfasen än vad som anges på typskylten.

5 Teknisk beskrivning

Växelriktaren är en kompakt konstruktion som är avsedd för mobil användning. Värmen som alstras under drift avleds av en fläkt.

5.1 Apparatbeskrivning



ANVISNING

På bilden visas versionen för Kontinentaleuropa.

Nr på bild 1 , sida 3	Beteckning
1	Lysdiod blå
2	Minuskontakt
3	Pluskontakt
4	230 V~ -utgång
5	USB-laddningsanslutning

6 Ansluta växelriktaren



OBSERVERA!

- Kabeln mellan batteriet och växelriktaren får inte vara längre än 2 m.
- Se till att kontakten sitter fast ordentligt när den ansluts till fordonsuttaget (bild **1** 4, sida 3). Otillräcklig kontakt leder till att stickkontakten blir varm eller att växelriktaren inte fungerar riktigt längre.
- Använd inte förbrukaren som är ansluten till växelriktaren när fordonet körs; använd den endast när fordonet står still.



ANVISNING

Vid anslutning till fordonets cigarettuttag: beakta att tändningen ev. måste slås på för att försörja apparaten med ström.

- Sätt vid behov fast växelriktaren enligt följande (bild **2**, sida 3):
 - Skruva fast skenan på botten.
 - Skjut på växelriktaren på skenan.
- Anslut kontakten till ett 12 V-cigarettuttag eller ett annat 12 V-uttag i fordonet.

Kontaktens mellersta stift (bild **1** 3, sida 3) är kopplat till plusledningen (+) och de två byglarna (bild **1** 2, sida 3) på sidorna är kopplade till minusledningen (-).

Ansluta 230 V-apparater

- Anslut 230 V-apparatens eurokontakt till 230 V~ -utgången (bild **1** 4, sida 3).

Ladda USB-apparater



ANVISNING

Beakta bruksanvisningen till USB-apparaten.

- Om en batteridrivnen apparat ska laddas via USB-laddningsanslutningen: anslut apparatens USB-kontakt till USB-laddningsanslutningen (bild **1** 5, sida 3).

7 Använda växelriktaren



ANVISNING

- Växelriktaren kan användas både när motorn är igång och när den är avstängd. Tänk på att strömförsörjningen till 12 Volts fordonsuttaget avbryts vid motorstarten på en del fordon.
- Om växelriktaren ska användas under längre tid med maximal belastning bör motorn startas så att fordonets batteri laddas.

Om fordonsbatteriets spänning sjunker under 10,8 V stängs växelriktaren av.

Dra ut anslutningskabeln ur cigarettuttaget om växelriktaren har blivit för varm. När växelriktaren har svalnat kan den anslutas igen.

8 Rengöring och skötsel



WARNING! Risk för strömstötar - livsfara!

Dra alltid ut nätkontakten före rengöring och underhåll.



OBSERVERA! Risk för skador på apparaten!

Rengör aldrig apparaten under rinnande vatten eller i diskvatten.

Använd inga skarpa rengöringsmedel eller hårda föremål vid rengöring, det kan skada apparaten.

- Rengör apparaten då och då med en fuktig trasa.

9 Avfallshantering

- Lämna om möjligt förpackningsmaterialet till återvinning.



När produkten slutgiltigt tas ur bruk: informera dig om gällande bestämmelser hos närmaste återvinningscentral eller hos återförsäljaren.

10 Checklista vid störningar

Kännetecken	Möjlig orsak	Lösning
Apparaten slås inte på när den ansluts till ett 12 V-fordonsuttag (den blåa lysdioden (bild 1, sida 3) lyser inte).	Cigarettuttaget sammankopplat med tändningen. Säkring defekt (i 12 V-kontakten eller i fordonet).	Slå på tändningen. Låt en fackman byta säkring.
Apparaten slås av/på cykliskt.	För hög kontinuerlig belastning (förbrukarens effektbehov är större än 100 W).	Minska den konstanta belastningen.
När förbrukaren slås på stängs växelriktaren av.	Förbrukarens inkopplingsström är för hög	Jämför apparatens effektvärde med växelriktarens max effekt.

11 Tekniska data

	PocketPower SI102
Nominell ingångsspänning:	12 V $\overline{=}$
Uteffekt:	100 W
Högsta uteffekt:	200 W
Utgångsfrekvens:	50 Hz
Strömförbrukning, tomgång:	0,4 A
Inspänningsområde:	11 V – 15 V
Avstängning vid underspänning:	10,8 V
Utgångsström USB-uttag:	0,5 A
Utgångsspänning USB-uttag:	5 V
Max. omgivningstemperatur:	50 °C
Värmeavledning:	Fläkt
Mått (H x B x D):	43 x 67 x 125 mm
Vikt:	282 g
Provning/certifikat:	

Les bruksanvisningen nøye før du tar i bruk apparatet, og ta vare på den. Hvis produktet selges videre, må du sørge for å gi bruksanvisningen videre også.

Innhold

1	Symbolforklaringer	69
2	Sikkerhetsregler	70
3	Leveringsomfang	71
4	Tiltenkt bruk	71
5	Teknisk beskrivelse	72
6	Koble til vekselretteren	72
7	Drift av vekselretter	73
8	Rengjøring og stell	73
9	Deponering	74
10	Sjekkliste ved feil	74
11	Tekniske data	75

1 Symbolforklaringer



ADVARSEL!

Sikkerhetsregel: Hvis man ikke overholder denne regelen, kan det føre til død eller alvorlig skade.



FORSIKTIG!

Sikkerhetsregel: Hvis man ikke overholder denne regelen, kan det føre til personskader.



PASS PÅ!

Hvis man ikke overholder denne regelen, kan det føre til materielle skader og skade funksjonen til produktet.



MERK

Utfyllende informasjon om bruk av produktet.

2 Sikkerhetsregler

2.1 Generell sikkerhet



ADVARSEL!

- Koble apparatet til kjøretøyets 12 V sigaretttenner eller en 12 V kjøretøykontakt. Bruk kun tilkoblingskabelen.
- Ikke koble 230 V utgangen fra vekselretteren til en annen 230 V kilde.
- Ved arbeid på vekselretteren må man alltid koble fra strømforsyningen!
- Vær oppmerksom på at også etter at beskyttelsesanordningen (sikringen) er utløst, vil det stå spenning på vekselretteren.
- Trekk aldri støpslet ut av 12 V kjøretøykontakten etter ledningen.
- Når tilkoblingskabelen er skadet, må den byttes for å unngå farer.
- Apparatet må ikke tas i bruk hvis det har synlige skader.
- Personer (inklusive barn) som på grunn av sine fysiske, sensoriske eller mentale ferdigheter eller på grunn av sin uerfarenhet eller manglende kjennskap ikke er i stand til å bruke produktet på en sikker måte, må ikke bruke dette produktet uten oppsyn eller anvisning fra en ansvarlig person.
- Reparasjoner på dette apparatet må kun utføres av fagfolk. På grunn av feil reparasjon kan det oppstå betydelige farer.
- Trekk ut tilkoblingskabelen
 - før rengjøring og stell
 - hver gang etter bruk
- Pass på at lufteåpningene ikke blir blokkert.
- Oppbevar vekselretteren slik at barn ikke har tilgang til den!

2.2 Sikkerhet ved bruk av apparatet



ADVARSEL!

- **Elektriske apparater er ikke noe leketøy for barn!**
Oppbevar og bruk apparatet utenfor barns rekkevidde.
- Ved bruk i kjøretøy skal apparatet sikres slik at en feilfri betjening av kjøretøyet er sikret.
- Før du tar apparatet i bruk, må du passe på at ledningen og støpslet er tørre.
- Bruk ikke apparatet hvis du er våt på hendene.
- Apparatet må brukes kun under oppsikt.
- Apparatet må ikke brukes på varme overflater.
- Bruk ikke apparatet i nærheten av åpen flamme eller andre varmekilder (oppvarming, sterk solbestråling, gassovner osv.).

- Dypp aldri apparatet i vann.
- Beskytt apparatet og kabelen mot varme og fuktighet.
- Produsenten påtar seg intet ansvar for skader som skyldes **ikke forskriftsmessig bruk eller feil bruk**.

3 Leveringsomfang

Antall	Betegnelse
1	Vekselretter SI102 med integrert tilkoblingskabel for 12 V sigarettenner hhv. 12 V kjøretøykontakt
2	Selvskjærende skruer
1	Festeskinne
1	Bruksanvisning

4 Tiltentkt bruk



PASS PÅ!

Dette apparatet er kun egnet for bruk i kjøretøy.

Vekselretteren SI102 kan brukes til produksjon av 230 V spenning fra en 12 V strømkilde. Den produserte 230 V spenningen kan brukes til mobil drift av en 230 V forbruker med et effektforbruk opp til 100 W.

I tillegg kan vekselbryteren lade opp batteridrevne apparater som tillater opplading via USB-grensesnittet (USB-standard: 5 V, 0,5 A).

Fordi spenningen ikke er sinusformet, kan det på enkelte apparater oppstå forhøyet varmeutvikling. Den maksimale permanenteffekten er 100 W. Apparater som har høyere effektbehov må ikke tilkobles.



FORSIKTIG!

Vær oppmerksom på at noen apparater (f.eks. nettdeler og ladeapparater) trenger en høyere effekt for å starte enn det som er angitt på typeskiltet.

5 Teknisk beskrivelse

Med sin kompakte konstruksjon er apparatet egnet for mobil bruk. Varmen som oppstår under bruk føres ut av apparatet av en vifte.

5.1 Apparatbeskrivelse



MERK

Illustrasjonen viser versjonen for det europeiske kontinentet.

Nr. i fig. 1 , side 3	Betegnelse
1	Kontrolllampe blå
2	Minuskontakt
3	Plusskontakt
4	230 V~ -utgang
5	USB-ladetilkobling

6 Koble til vekselretteren



PASS PÅ!

- Ledningen mellom batteriet og vekselretteren må ikke være lenger enn maks 2 m.
- Når du plugger støpslet inn i kjøretøykontakten (fig. **1** 4, side 3) må du påse at det er fast forbindelse. Hvis forbindelsen ikke er tilstrekkelig, fører det til oppvarming av støpslet eller til funksjonsfeil i vekselretteren.
- Forbrukeren som er tilkoblet apparatet må ikke betjenes under kjøring, men kun brukes når kjøretøyet står i ro.



MERK

Når du kobler apparatet til sigarettengeren på kjøretøyet, må du slå på tenningen slik at apparatet får strøm.

- Fest evt. vekselretteren som følger (fig. **2**, side 3):
 - Skru fast skinnen til gulvet.
 - Skyv vekselretteren på skinnen.
- Plugg støpslet inn i en 12 V sigarettengerkontakt eller en 12 V kjøretøykontakt.

Den midterste pinnen (fig. **1** .3, side 3) til støpslet er tilkoblet plussledningen (+) og begge sidebøylene (fig. **1** .2, side 3) på støpslet er tilkoblet minusledningen (-).

Koble til 230 V apparat

- Plugg eurokontakten på ditt 230 V apparat inn i 230 V~ -utgangen (fig. **1** 4, side 3).

Lade opp USB-apparat



MERK

Ta hensyn til USB-apparatets bruksanvisning.

- Hvis du vil lade opp et batteridrevet apparat via USB-tilkoblingen, stikker du USB-pluggen på apparatet inn i USB-utgangen (fig. **1** 5, side 3).

7 Drift av vekselretter



MERK

- Vekselretteren kan drives med motoren i gang eller med motoren avslått. Vær oppmerksom på at på mange kjøretøyer blir strømtilførselen til 12 V kjøretøy-kontakten brutt ved oppstart av motoren.
- Når vekselretteren har vært i bruk over lengre tid og med stor belastning, lønner det seg å starte motoren for å lade opp kjøretøybatteriet igjen.

Hvis batterispenningen synker under 10,8 V, kobles vekselretteren ut.

Trekk tilkoblingskabelen ut av sigarettnerkontakten hvis vekselretteren er blitt for varm. Etter avkjøling kan du koble til vekselretteren igjen.

8 Rengjøring og stell



ADVARSEL! Livsfare på grunn av strømstøt!

Trekk ut støpslet før rengjøring og stell.



PASS PÅ! Fare på grunn av skader på apparatet!

Apparatet må aldri rengjøres under rennende vann eller spyles.

Bruk ikke slipende vaskemidler eller harde gjenstander til rengjøring, da det kan skade apparatet.

- Rengjør apparatet regelmessig med en fuktig klut.

9 Deponering

- Lever emballasje til resirkulering så langt det er mulig.



Når du tar produktet ut av drift for siste gang, må du sørge for å få informasjon om deponeringsforskrifter hos nærmeste resirkuleringsstasjon eller hos din faghandler.

10 Sjekkliste ved feil

Kjennetegn	Mulig årsak	Løsning
Apparatet slår seg ikke på etter tilkobling til 12 V kjøretøybatteriet (blå varselampe (fig. 1, side 3) lyser ikke).	Sigarettenneren kobles inn via tenningen.	Slå på tenningen på kjøretøyet.
	Sikringen er defekt (i 12 V støpslet eller i kjøretøyet)	La en fagmann bytte ut sikringen.
Apparatet slår seg syklisk av og på igjen.	Den vedvarende belastningen er for høy (forbrukeren har et effektforbruk større enn 100 W).	Reduser den vedvarende belastningen.
Når forbrukeren slås på, kobler vekselretteren seg ut.	Forbrukerens innkoblingsstrøm er for høy.	Sammenlig apparatytelsen med den maksimale ytelsen til vekselretteren.

11 Tekniske data

	PocketPower SI102
Nettspenning:	12 V $\overline{=}$
Utgangseffekt:	100 W
Topp-utgangseffekt:	200 W
Utgangsfrekvens:	50 Hz
Tomgangsstrømforbruk:	0,4 A
Inngangsspenningsområde:	11 V – 15 V
underspenningsutkobling:	10,8 V
Utgangsstrøm for USB-kontakt:	0,5 A
Utgangspenning for USB-kontakt:	5 V
Maksimal omgivelsestemperatur:	50 °C
Varmeavledning:	Vifte
Mål (H x B x T):	43 x 67 x 125 mm
Vekt:	282 g
Test/Sertifikat:	

Lue tämä ohje huolellisesti läpi ennen käyttöönottoa ja säilytä ohje hyvin. Jos myyt tuotteen eteenpäin, anna ohje tällöin edelleen uudelle käyttäjälle.

Sisällysluettelo

1	Symbolien selitys	76
2	Turvallisuusohjeet	77
3	Toimituskokonaisuus	78
4	Määräysten mukainen käyttö	78
5	Tekninen kuvaus	79
6	Vaihtosuuntaajan liittäminen	79
7	Vaihtosuuntaajan käyttö	80
8	Puhdistus ja huolto	80
9	Jätehuolto	81
10	Tarkastuslista häiriötapauksiin	81
11	Tekniset tiedot	82

1 Symbolien selitys



VAROITUS!

Turvallisuusohje: Huomiotta jättäminen voi aiheuttaa hengenvaaran tai vakavan loukkaantumisen.



HUOMIO!

Turvallisuusohje: Huomiotta jättäminen voi johtaa loukkaantumiseen.



HUOMAUTUS!

Huomiotta jättäminen voi johtaa materiaalivaurioihin ja haitata tuotteen toimintaa.



OHJE

Tuotteen käyttöä koskevia lisätietoja.

2 Turvallisuusohjeet

2.1 Yleinen turvallisuus



VAROITUS!

- Liitä laite ainoastaan liitäntäjohdolla ajoneuvossa olevaan 12 V-savukkeensytyttimeen tai 12 V-pistorasiaan.
- Älä yhdistä vaihtosuuntaajan 230 V:n lähtöä toiseen 230 V:n lähteeseen.
- Katkaise virransyöttö aina vaihtosuuntaajaa koskevien töiden ajaksi!
- Huomaa, että suojalaitteiston (sulakkeen) lauetua vaihtosuuntaajan osat ovat yhä jännitteisiä!
- Älä ota pistoketta koskaan pois ajoneuvon 12 V-pistorasiasta johdosta vetämällä.
- Jos liitäntäjohto on vioittunut, tulee se vaihtaa vaaran välttämiseksi.
- Laitetta ei saa ottaa käyttöön, jos siinä on näkyviä vaurioita.
- Henkilöiden (mukaan lukien lapset), jotka eivät voi käyttää tuotetta turvallisesti fyysisen, sensoristen tai psyykkisten taitojensa takia, tai kokemattomuuden tai tietämättömyyden vuoksi, ei tulisi käyttää tuotetta ilman valvontaa tai vastuullisen henkilön ohjeita.
- Ainoastaan ammattilaiset saavat korjata tätä laitetta. Asiattomat korjaukset voivat aiheuttaa vakavia vaaratilanteita.
- Irrota liitäntäjohto
 - ennen jokaista puhdistusta tai huoltoa
 - jokaisen käytön jälkeen
- Huolehdi siitä, ettei tuuletusrakoja peitetä.
- Säilytä vaihtosuuntaajaa siten, että lapset eivät voi päästä siihen käsiksi!

2.2 Laitteen käyttöturvallisuus



VAROITUS!

- **Sähkölaitteet eivät ole leluja!**
Säilytä ja käytä laitetta lasten ulottumattomissa.
- Varmista laite ajoneuvokäytön yhteydessä niin, että ajoneuvon moitteeton käsittely on taattua.
- Huolehdi ennen laitteen käyttöönottoa siitä, että johto ja pistoke ovat kuivia.
- Älä ota laitetta koskaan käyttöön märin käsin.
- Käytä laitetta vain, kun mukanasasi on toinenkin henkilö.
- Älä käytä laitetta kuumilla pinnoilla.
- Älä käytä laitetta avoliekkien tai muiden lämpölähteiden (lämmitys, voimakas aurin-gonpaiste, kaasuuunit jne.) lähellä.

- Älä koskaan upota laitetta veteen.
- Suojaa laite ja sen johto kuumuudelta ja kosteudelta.
- Valmistaja ei ota vastuuta vahingoista, jotka aiheutuvat **epäasianmukaisesta käytöstä** tai **väärästä käytöstä**.

3 Toimituskokonaisuus

Määrä	Nimitys
1	Vaihtosuuntaaja SI102 ja yhdysrakenteinen liitäntäjohto 12 V-savukkeensytytintä tai ajoneuvon 12 V-pistorasiaa varten
2	Itsekierteittävät ruuvit
1	Kiinnityskisko
1	Käyttöohje

4 Määräysten mukainen käyttö



HUOMAUTUS!

Tämä laite on tarkoitettu käytettäväksi ainoastaan ajoneuvoissa.

Vaihtosuuntaajaa SI102 voidaan käyttää 230 V:n jännitteen luomiseen 12 V:n virtalähteestä. Luotua 230 V:n jännitettä voidaan käyttää 230 V:llä toimivan, korkeintaan 100 W tehon ottavan laitteen liikkuvaan käyttöön.

Lisäksi voit ladata akkukäyttöisiä laitteita, joille lataus on mahdollista USB-liitännän kautta (USB-standardi: 5 V, 0,5 A).

Sinimuodosta poikkeavan jännitteen vuoksi jotkin laitteet saattavat synnyttää tavallista enemmän lämpöä. Maksimaalinen jatkuva teho on 100 W. Laitteeseen ei saa liittää laitteita, joiden tehontarve on tätä suurempi.



HUOMIO!

Huomioi, että jotkut laitteet (esim. verkkolaitteet ja laturit) tarvitsevat käynnistykseen suuremman tehon kuin tyyppikilvessä mainitaan.

5 Tekninen kuvaus

Laitte on kompaktirakenteisena suunniteltu liikkuvaan käyttöön. Käytössä syntyvä lämpö johdetaan pois laitteen sisältä tuulettimen avulla.

5.1 Laitekuvaus



OHJE

Kuvassa on nähtävissä Manner-Eurooppaan tarkoitettu versio.

Nro kuva 1 , sivulla 3	Nimitys
1	Merkki-LED sininen
2	Miinuskontakti
3	Pluskontakti
4	230 V~ -lähtö
5	USB-latausliitäntä

6 Vaihtosuuntaajan liittäminen



HUOMAUTUS!

- Johtimen pituus akun ja vaihtosuuntaajan välillä saa olla korkeintaan 2 m.
- Työntäessäsi pistoketta ajoneuvon pistorasiaan (kuva **1** 4, sivulla 3) huolehdi siitä, että kiinnitys on luja. Jos liitäntä on riittämätön, pistoke lämpenee tai vaihtosuuntaaja toimii viallisesti.
- Älä käytä laitteeseen liitettynä muita sähkölaitteita ajon aikana, vaan ainoastaan ajoneuvon seistessä.



OHJE

Huomaa, että virran täytyy mahdollisesti olla virransyöttöä varten päällä, kun laite liitetään ajoneuvon savukkeensytytimeen.

- Kiinnitä vaihtosuuntaaja tarvittaessa seuraavalla tavalla (kuva **2**, sivulla 3):
 - Ruuvaa kisko pohjaan kiinni.
 - Työnnä vaihtosuuntaaja kiskolle.
- Työnnä pistoke 12 V-savukkeensytytinpistorasiaan tai ajoneuvon 12 V-pistorasiaan. Pistokkeen keskitaappi (kuva **1** 3, sivulla 3) on liitetty plusjohtimeen (+) ja pistokkeen molemmat sivusangat (kuva **1** 2, sivulla 3) miinusjohtimeen (-).

230 V:n laitteen liittäminen

- Työnnä 230 V:n laitteesi euro-pistoke 230 V~ :n lähtöön (kuva **1** 4, sivulla 3).

USB-laitteen lataus



OHJE

Huomioi myös USB-laitteesi käyttöohje.

- Jos haluat ladata akkukäyttöisen laitteen USB-latausliitännän kautta, työnnä laitteen USB-pistoke USB-latausliitännään (kuva **1** 5, sivulla 3).

7 Vaihtosuuntaajan käyttö



OHJE

- Vaihtosuuntaajaa voidaan käyttää moottorin käydessä tai sen ollessa sammutettuna. Huomaa kuitenkin, että useilla ajoneuvoilla virransyöttö ajoneuvon 12 V-pistorasiaan katkeaa, kun moottori käynnistetään.
- Kun vaihtosuuntaajaa käytetään pitkä aika suurella kuormalla, on suositeltavaa käynnistää moottori, jotta ajoneuvon akku latautuu uudelleen.

Jos ajoneuvon akkujännite putoaa alle 10,8 V:n, vaihtosuuntaaja kytkeytyy pois päältä.

Jos vaihtosuuntaaja on lämmennyt liian voimakkaasti, vedä liitäntäjohto pois tupakansytytinpistorasiasta. Vaihtosuuntaaja voidaan työntää uudelleen kiinni sen jälkeen, kun se on jäähtynyt.

8 Puhdistus ja huolto



VAROITUS! Sähköiskusta johtuva hengenvaara!

Vetäkää verkkopistoke irti ennen jokaista puhdistusta tai hoitoa.



HUOMAUTUS! Laitteenvauriovaara!

Älkää puhdistako laitetta koskaan juoksevan veden alla tai tiskivedessä.

Älkää käyttäkö puhdistamiseen kovia puhdistusaineita tai kovia esineitä, koska se voi vahingoittaa laitetta.

- Puhdistakaa laite toisinaan ulkopuolelta kostealla liinalla.

9 Jätehuolto

- Vie pakkausmateriaali mahdollisuuksien mukaan vastaavan kierrätysjätteen joukkoon.



Jos poistat tuotteen lopullisesti käytöstä, pyydä tietoa sen hävittämistä koskevista määräyksistä lähimmästä kierrätyskeskuksesta tai ammattiliikkeestäsi.

10 Tarkastuslista häiriötapauksiin

Huomio	Mahdollinen syy	Ratkaisu
Laite ei kytkeydy päälle vaikka se on liitetty ajoneuvon 12 V-pistorasiaan (sininen LED, (kuva 1 1, sivulla 3) ei pala).	Savukkeensytytin toimii vain virran ollessa päällä. Sulake on palanut (12 V -pistokkeen tai ajoneuvossa).	Kytke ajoneuvon virta päälle. Anna ammattilaisen vaihtaa sulake.
Laite kytkeytyy jaksottain päälle ja taas pois.	Jatkuva kuormitus on liian suuri (liitetty laite ottaa yli 100 W tehon).	Vähennä jatkuvaa kuormitusta.
Vaihtosuuntaaja kytkeytyy pois päältä, kun liitetty laite kytketään päälle.	Liitetyn laitteen päällekytkentävirta on liian suuri.	Vertaa laitteen tehoa vaihtosuuntaajan maksimitehoon.

11 Tekniset tiedot

	PocketPower SI102
Nimellinen tulojännite:	12 V \pm
Lähtöteho:	100 W
Huippulähtöteho:	200 W
Lähtötaajuus:	50 Hz
Lepovirrankulutus:	0,4 A
Tulojännitealue:	11 V – 15 V
Alijännitekatkaisu:	10,8 V
Lähtövirta USB-liitin:	0,5 A
Lähtöjännite USB-liitin:	5 V
Ympäristön maksimilämpötila:	50 °C
Lämmönpoisto:	Tuuletin
Mitat (K x L x S):	43 x 67 x 125 mm
Paino:	282 g
Tarkastus/sertifikaatti:	

**Прочтите данную инструкцию перед вводом в эксплуатацию и сохраните ее.
В случае передачи продукта передайте инструкцию следующему пользователю.**

Оглавление

1	Пояснение символов	83
2	Указания по технике безопасности	84
3	Объем поставки	85
4	Использование по назначению	85
5	Техническое описание	86
6	Подключение инвертора	86
7	Эксплуатация инвертора	87
8	Чистка и уход	87
9	Утилизация	88
10	Контрольный список при неисправностях	88
11	Технические данные	89

1 Пояснение символов



ПРЕДУПРЕЖДЕНИЕ!

Указания по технике безопасности: Несоблюдение может привести к смертельному исходу или тяжелым травмам.



ОСТОРОЖНО!

Указания по технике безопасности: Несоблюдение может привести к травмам.



ВНИМАНИЕ!

Несоблюдение может привести к повреждениям и нарушить работу продукта.



УКАЗАНИЕ

Дополнительная информация по управлению продуктом.

2 Указания по технике безопасности

2.1 Общая безопасность



ПРЕДУПРЕЖДЕНИЕ!

- Присоединяйте прибор питающим кабелем только к прикуривателю 12 В или к розетке 12 В в автомобиле.
- Не соединяйте выход 230 В инвертора с другим источником 230 В.
- При работах на инверторе всегда прерывайте электропитание!
- Учтите, что после срабатывания защитного устройства (предохранителя) части инвертора остаются под напряжением!
- Не вытаскивайте штекер из автомобильной розетки 12 В за питающий кабель.
- В случае повреждения питающего кабеля, во избежание опасностей его необходимо заменить.
- Запрещается вводить прибор в работу, если он имеет видимые повреждения,
- Лица (включая детей), которые в связи с ограниченными физическими, сенсорными или умственными способностями или с недостатком опыта или знаний, не в состоянии пользоваться данным изделием, не должны использовать это изделие без постоянного присмотра или инструктажа ответственного лица.
- Ремонт данного прибора разрешается выполнять только специалистам. Неправильно выполненный ремонт может приводить к серьезным опасностям. При необходимости ремонта обратитесь в сервисный центр.
- Вытягивайте питающий кабель
 - перед каждой чисткой и уходом
 - после каждого использования
- Следите за тем, чтобы не перекрывались вентиляционные прорези.
- Храните инвертор в недоступном для детей месте!

2.2 Техника безопасности при работе прибора



ПРЕДУПРЕЖДЕНИЕ!

- **Электроприборы не являются детскими игрушками!**
Поэтому храните и используйте прибор в недоступном для детей месте.
- При использовании в автомобиле закрепите прибор так, чтобы обеспечивалось надежное управление автомобилем.
- Перед вводом в эксплуатацию убедитесь в том, что питающий кабель и штекер сухие.
- Не вводите прибор в работу мокрыми руками.
- Эксплуатируйте прибор только под присмотром.
- Не пользуйтесь прибором на горячих поверхностях.
- Не эксплуатируйте прибор вблизи открытого огня или других источников тепла (радиаторов отопления, сильных солнечных лучей, газовых печей и т. п.).

- Не погружайте прибор в воду.
- Предохраняйте прибор и кабели от действия жары и влаги.
- Изготовитель не несет ответственности за ущерб, вызванный **использованием не по назначению** или **неправильным управлением**.

3 Объем поставки

Кол-во	Наименование
1	Инвертор SI102 с интегрированным питающим кабелем для прикуривателя 12 В и автомобильной розетки 12 В
2	Самонарезные винты
1	Крепежная планка
1	Инструкция по эксплуатации

4 Использование по назначению



ВНИМАНИЕ!

Данный прибор предназначен для использования исключительно в автомобилях.

Инвертор можно использовать для получения напряжения 230 В из источника напряжения 12 В. Полученное напряжение 230 В можно использовать для мобильной работы потребителя 230 В с потребляемой мощностью до 100 Вт.

Кроме того, инвертор может заряжать работающие от аккумуляторов приборы, позволяющие зарядку через USB-порт (стандарт USB: 5 В, 0,5 А).

Не синусоидальное напряжение может приводить к повышенному нагреву некоторых приборов. Максимальная длительная мощность составляет 100 Вт. Запрещается присоединять приборы, имеющие большую потребляемую мощность.



ОСТОРОЖНО!

Учтите, что некоторые приборы (например, блоки питания и зарядные устройства) для включения требуют больше мощности, чем указано на заводской табличке.

5 Техническое описание

Прибор, имеющий очень компактную конструкцию, предназначен для мобильного использования. Образующееся при работе тепло отводится из прибора вентилятором.

5.1 Описание прибора



УКАЗАНИЕ

Изображена версия для континентальной Европы.

№ на рис. 1 , стр. 3	Наименование
1	Контрольный светодиод, синий
2	Отрицательный контакт
3	Положительный контакт
4	Выход 230 В~
5	USB-разъем для зарядки

6 Подключение инвертора



ВНИМАНИЕ!

- Длина провода между батареей и инвертором не должна превышать 2 м.
- Обеспечивайте надежное соединение, вставляя штекер в автомобильную розетку (рис. **1** 4, стр. 3). Плохое соединение ведет к нагреву штекера и сбоям в работе инвертора.
- Не управляйте подключенными к прибору потребителями во время движения – а только в стоящем автомобиле.



УКАЗАНИЕ

Если Вы присоединяете прибор к прикуривателю в Вашем автомобиле, то учтите, что, при известных обстоятельствах, для питания прибора необходимо включить зажигание.

- При необходимости, закрепите инвертор следующим образом (рис. **2**, стр. 3):
 - Привинтите планку к полу.
 - Наденьте инвертор на планку.

- Вставьте штекер в прикуриватель 12 В или в автомобильную розетку 12 В.

Средний штырек (рис. **1** 3, стр. 3) штекера соединен в положительным проводом (+), а обе боковые скобки (рис. **1** 2, стр. 3) штекера – с отрицательным проводом (-).

Присоединение прибора 230 В

- Вставьте вилку прибора 230 В в выход 230 В~ (рис. 1 4, стр. 3).

Зарядка USB-прибора



УКАЗАНИЕ

Следуйте инструкции по эксплуатации USB-прибора.

- Если Вы хотите зарядить работающий от аккумуляторов прибор через USB-разъем для зарядки, то вставьте USB-штекер прибора в USB-разъем для зарядки (рис. 1 5, стр. 3).

7 Эксплуатация инвертора



УКАЗАНИЕ

- Инвертор может работать как при выключенном, так и при работающем двигателе. Но учтите, что в некоторых автомобилях при пуске двигателя прерывается подача электропитания к автомобильной розетке 12 В.
- При длительной работе инвертора с большой нагрузкой рекомендуется включить двигатель, чтобы подзарядить аккумуляторную батарею автомобиля.

Если напряжение аккумуляторной батареи автомобиля падает ниже 10,8 В, то инвертор выключается.

Если инвертор нагрелся слишком сильно, то вытяните питающий кабель из прикуривателя. После охлаждения можно снова присоединить инвертор.

8 Чистка и уход



ПРЕДУПРЕЖДЕНИЕ! Опасность для жизни из-за поражения электрическим током!

Перед каждой чисткой и уходом вытягивайте сетевую вилку из розетки.



ВНИМАНИЕ! Опасность повреждений прибора!

Категорически запрещается чистить прибор под струей воды или в посудомоечной машине.

Не используйте для чистки абразивные чистящие средства или острые предметы, т. к. они могут привести к повреждениям прибора.

- Периодически очищайте прибор влажной тряпкой.

9 Утилизация

- По возможности, выкидывайте упаковочный материал в мусор, подлежащий вторичной переработке.





Если Вы окончательно выводите продукт из эксплуатации, то получите информацию в ближайшем центре по вторичной переработке или в торговой сети о соответствующих предписаниях по утилизации.

10 Контрольный список при неисправностях

Неисправность	Возможная причина	Устранение
После присоединения к автомобильной розетке 12 В прибор не включается (синий светодиод (рис. 1 1, стр. 3) не горит).	Прикуриватель включен только при включенной зажигании. Неисправен предохранитель (в штекере 12 В или в автомобиле).	Включите зажигание автомобиля. Доверьте замену предохранителя специалисту.
Прибор периодически включается и снова выключается.	Слишком большая длительная нагрузка (потребитель имеет потребляемую мощность свыше 100 Вт).	Уменьшите длительную нагрузку.
При включении потребителя инвертор выключается.	Слишком высокий пусковой ток потребителя.	Сравните мощность прибора с максимальной мощностью инвертора.

11 Технические данные

	PocketPower SI102
Входное номинальное напряжение:	12 В $\overline{=}$
Выходная мощность:	100 Вт
Пиковая выходная мощность:	200 Вт
Выходная частота:	50 Гц
Потребляемый ток холостого хода:	0,4 А
Диапазон входного напряжения:	11 В – 15 В
Пониженное напряжение отключения:	10,8 В
Выходной ток USB-разъема:	0,5 А
Выходное напряжение USB-разъема:	5 В
Максимальная окружающая температура:	50 °С
Отвод тепла:	Вентилятор
Размеры (В x Ш x Г):	43 x 67 x 125 мм
Вес:	282 г
Испытания/сертификат:	 

Przed uruchomieniem urządzenia należy uważnie przeczytać niniejszą instrukcję. Instrukcję należy zachować. W razie przekazywania urządzenia należy ją udostępnić kolejnemu nabywcy.

Spis treści

1	Objaśnienia symboli	90
2	Zasady bezpieczeństwa	91
3	Zakres dostawy	92
4	Użytkowanie zgodne z przeznaczeniem	92
5	Opis techniczny	93
6	Podłączanie przetwornicy	93
7	Używanie przetwornicy	94
8	Czyszczenie	94
9	Utylizacja	95
10	Zakłócenia	95
11	Dane techniczne	96

1 objaśnienia symboli



OSTRZEŻENIE!

Wskazówka dot. bezpieczeństwa: Nieprzestrzeżenie może prowadzić do śmierci lub ciężkich obrażeń ciała.



OSTROŻNIE!

Wskazówka dot. bezpieczeństwa: Nieprzestrzeżenie może prowadzić do obrażeń ciała.



UWAGA!

Nieprzestrzeżenie może prowadzić do powstania szkód materialnych i zakłóceń w działaniu produktu.



WSKAZÓWKA

Informacje uzupełniające dot. obsługi produktu.

2 Zasady bezpieczeństwa

2.1 Ogólne bezpieczeństwo



OSTRZEŻENIE!

- Urządzenie należy podłączać do zapalniczki 12 V lub do gniazda samochodowego o tym samym napięciu tylko za pomocą kabla przyłączeniowego.
- Nie należy podłączać wyjścia z przetwornicy 230 V do innego źródła zasilania o napięciu 230 V.
- Podczas wykonywania prac związanych z przetwornicą zawsze należy odłączyć ją od źródła zasilania!
- Po uruchomieniu bezpiecznika niektóre części przetwornicy nadal mogą znajdować się pod napięciem.
- Nie należy wyciągać wtyczki z gniazda samochodowego 12 V, ciągnąc za kabel.
- Jeśli przewód przyłączeniowy jest uszkodzony, należy go bezwzględnie wymienić.
- Nie należy uruchamiać urządzenia, jeśli nosi widoczne ślady uszkodzenia.
- Osoby (łącznie z dziećmi), które z powodu swych zdolności psychofizycznych, sensorycznych lub intelektualnych bądź niedoświadczenia lub niewiedzy nie są w stanie bezpiecznie używać urządzenia, nie powinny korzystać z niego bez nadzoru odpowiedzialnej osoby.
- Napraw mogą dokonywać tylko odpowiednio wykwalifikowane osoby. Niefachowe naprawy mogą spowodować poważne niebezpieczeństwo.
- Przewód przyłączeniowy należy odłączyć:
 - przed każdym czyszczeniem i konserwacją,
 - po zakończeniu użytkowania.
- Należy uważać, aby nie zakryć otworu wentylacyjnego.
- Urządzenie powinno być niedostępne dla dzieci!

2.2 Bezpieczeństwo podczas eksploatacji urządzenia



OSTRZEŻENIE!

- **Urządzenia elektryczne nie są zabawkami dla dzieci!**
Urządzenie należy stosować i przechowywać poza zasięgiem dzieci.
- Przed każdym użyciem urządzenie należy zabezpieczyć w sposób gwarantujący bezproblemową obsługę pojazdu.
- Przed użyciem należy sprawdzić, czy przewód doprowadzający i wtyczka są suche.
- Nigdy nie należy uruchamiać urządzenia mokrymi rękoma.
- Eksploatacja urządzenia jest dozwolona wyłącznie pod nadzorem osoby dorosłej.
- Zabronione jest korzystanie z urządzenia ustawionego na gorącym podłożu.
- Zabronione jest używanie urządzenia w pobliżu otwartego ognia oraz innych źródeł ciepła (ogrzewanie, silnie nasłonecznione miejsce, kuchenka gazowa itp.).
- Nie należy zanurzać urządzenia w wodzie.

- Należy chronić urządzenie i przewody przed wysoką temperaturą i wilgocią.
- Producent nie ponosi odpowiedzialności za szkody powstałe w **wyniku użytkowania niezgodnego z przeznaczeniem** lub **niewłaściwej obsługi**.

3 Zakres dostawy

Ilość	Nazwa
1	Przetwornica SI102 ze zintegrowanym kablem przyłączeniowym do zapalniczki 12 V lub gniazda samochodowego o tym samym napięciu
2	Wkręty samogwintujące
1	Szyna mocująca
1	Instrukcja obsługi

4 Użytkowanie zgodne z przeznaczeniem



UWAGA!

To urządzenie jest przeznaczone wyłącznie do użytku w pojazdach.

Przetwornica SI102 służy do generowania napięcia 230 V ze źródła prądu 12 V. Przetworzonego napięcia można użyć do zasilania urządzeń o napięciu wejściowym 230 V i maksymalnej mocy 100 W.

Inną funkcją przetwornicy jest ładowanie urządzeń zasilanych poprzez złącze USB (standard USB: 5 V, 0,5 A).

Ze względu na brak napięcia sinusoidalnego w przypadku niektórych urządzeń może dojść do zwiększenia ilości generowanego ciepła. Maksymalna moc stała przetwornicy przetwornicy wynosi 100 W. Zabronione jest podłączanie urządzeń o większym zapotrzebowaniu mocy.



OSTROŻNIE!

W przypadku niektórych urządzeń (np. zasilaczy i ładowarek) do uruchomienia potrzebna jest większa moc startowa (jej wartość znajduje się zwykle na tabliczce znamionowej).

5 Opis techniczny

Dzięki kompaktowej budowie urządzenie nadaje się do mobilnego zastosowania. Ciepło generowane w trakcie jego eksploatacji jest odprowadzane za pomocą wbudowanego wentylatora.

5.1 Opis urządzenia



WSKAZÓWKA

Ilustracja przedstawia wersję na Europę kontynentalną

Nr na rys. 1 , strona 3	Nazwa
1	Kontrolna dioda LED (niebieska)
2	Styk minus
3	Styk plus
4	Wyjście 230 V~
5	Przyłącze do ładowania przez USB

6 Podłączanie przetwornicy



UWAGA!

- Długość przewodu między akumulatorem a przetwornicą może wynosić maksymalnie 2 m.
- Przy wkładaniu wtyczki do gniazda samochodowego (rys. **1** 4, strona 3) należy zwrócić uwagę na solidne podłączenie. Zbyt luźne podłączenie powoduje nagrzanie wtyczki lub zakłócenia w pracy przetwornicy.
- Odbiorników podłączonych do urządzenia nie można obsługiwać podczas jazdy; obsługa jest dozwolona tylko podczas postoju.



WSKAZÓWKA

Jeśli urządzenie jest podłączone do zapalniczki, należy pamiętać, że napięcie pojawia się dopiero po włączeniu zapłonu.

- Przetwornicę należy przymocować w następujący sposób (rys. **2**, strona 3):
 - Przykręć szynę śrubami do podłoża.
 - Wsuń przetwornicę na szynę.
- Włóż wtyczkę do gniazda zapalniczki 12 V lub do gniazda samochodowego o tym samym napięciu. Środkowy bolec wtyczki (rys. **1** 3, strona 3) jest połączony z przewodem dodatnim (+), a oba boczne bolce wtyczki (rys. **1** 2, strona 3) – z ujemnym (-).

Podłączanie urządzenia 230 V

- Włóż wtyczkę eurowtyczkę urządzenia 230 V do wyjścia 230 V~ (rys. **1** 4, strona 3).

Ładowanie urządzenia USB



WSKAZÓWKA

Należy uwzględnić informacje zawarte w instrukcji urządzenia USB.

- Aby naładować urządzenie zasilane akumulatorem za pomocą wtyczki USB, należy ją podłączyć do gniazda USB w przetwornicy (rys. **1** 5, strona 3).

7 Używanie przetwornicy



WSKAZÓWKA

- Przetwornica może działać zarówno przy włączonym, jak i wyłączonym silniku. Należy jednak pamiętać o tym, że w przypadku niektórych pojazdów po uruchomieniu silnika następuje chwilowa przerwa dopływu prądu do gniazda samochodowego 12 V.
- W przypadku, gdy przetwornica działa przez dłuższy czas i z większym obciążeniem, zaleca się włączenie silnika w celu naładowania akumulatora samochodu.

Spadek napięcia w akumulatorze poniżej 10,8 V powoduje wyłączenie przetwornicy.

W przypadku zbyt silnego nagrzania przetwornicy należy wyjąć kabel przyłączeniowy z gniazda zapalniczki. Gdy przetwornica się schłodzi, można będzie ją ponownie podłączyć.

8 Czyszczenie



OSTRZEŻENIE! Zagrożenie życia w wyniku porażenia prądem!

Przed każdym czyszczeniem należy odłączyć wtyczkę.



UWAGA! Niebezpieczeństwo uszkodzenia urządzenia!

Urządzenia nie wolno nigdy czyścić pod bieżącą wodą ani zamaczać w wodzie. Do czyszczenia nie używać agresywnych środków czyszczących lub twardych przedmiotów, gdyż mogą one uszkodzić urządzenie.

- Od czasu do czasu czyścić urządzenie wilgotną ściereczką.

9 Utylizacja

- Opakowanie należy wyrzucić do odpowiedniego pojemnika na śmieci do recyklingu.



Jeżeli produkt nie będzie dłużej eksploatowany, koniecznie dowiedz się w najbliższym zakładzie recyklingu lub w specjalistycznym sklepie, jakie są aktualnie obowiązujące przepisy dotyczące utylizacji.

10 Zakłócenia

Cecha	Możliwa przyczyna	Rozwiązanie
Urządzenie nie włącza się po podłączeniu do gniazda samochodowego 12 V (niebieska dioda LED (rys. 1, strona 3) nie świeci się).	Włączenie zapalniczki ma miejsce po włączeniu zapłonu. Bezpiecznik jest uszkodzony (we wtyczce 12 V lub w samochodzie).	Włącz zapłon. Zleć wymianę bezpiecznika specjalście.
Urządzenie włącza się cyklicznie, po czym ponownie się wyłącza.	Obciążenie stałe jest za wysokie (pobór mocy nadajnika jest większy niż 100 W).	Zmniejsz obciążenie stałe.
Przetwornica wyłącza się przy włączaniu odbiornika.	Prąd włączeniowy odbiornika ma za dużą wartość.	Porównaj moc urządzenia z maksymalną mocą przetwornicy.

11 Dane techniczne

	PocketPower SI102
Wejściowe napięcie znamionowe:	12 V $\overline{=}$
Moc wyjściowa:	100 W
Szczytowa moc wyjściowa:	200 W
Częstotliwość wyjściowa:	50 Hz
Pobór prądu bez obciążenia:	0,4 A
Zakres napięcia wejściowego:	11 V – 15 V
Wyłącznik podnapięciowy:	10,8 V
Prąd wyjściowy gniazda USB:	0,5 A
Napięcie wyjściowe gniazda USB:	5 V
Maksymalna temperatura otoczenia:	50 °C
Odprowadzanie ciepła:	Wentylatory
Wymiary (W x Sz x G):	43 x 67 x 125 mm
Waga:	282 g
Kontrola/certyfikat:	

Pred uvedením zariadenia do prevádzky si prosím pozorne prečítajte tento návod a odložte si ho. V prípade odovzdania výrobku ďalšiemu používateľovi mu odovzdajte aj tento návod.

Obsah

1	Vysvetlenie symbolov	97
2	Bezpečnostné pokyny	98
3	Obsah dodávky	99
4	Používanie v súlade s určením	99
5	Technický opis	100
6	Pripojenie meniča napätia	100
7	Prevádzka meniča napätia	101
8	Čistenie a ošetrovanie	101
9	Likvidácia	102
10	Kontrolný zoznam pri poruchách	102
11	Technické údaje	103

1 Vysvetlenie symbolov



VÝSTRAHA!

Bezpečnostný pokyn: Nerešpektovanie môže viesť k smrti alebo k ťažkému zraneniu.



UPOZORNENIE!

Bezpečnostný pokyn: Nerešpektovanie môže viesť k zraneniam.



POZOR!

Nerešpektovanie môže viesť k materiálnym škodám a môže ovplyvniť funkciu zariadenia.



POZNÁMKA

Doplňujúce informácie k obsluhu výrobku.

2 Bezpečnostné pokyny

2.1 Všeobecná bezpečnosť



VÝSTRAHA!

- Prístroj pripojte len prípojným káblom do 12 V autozapaľovača alebo 12 V zásuvky vozidla.
- 230 V výstup meniča napätia nespájajte s inými 230 V zdrojmi.
- Pri práci na meniči napätia vždy prerušte prívod elektrického prúdu!
- Uvedomte si, že aj po aktivovaní bezpečnostných zariadení (poistka) zostávajú časti meniča napätia pod napätím!
- Konektor nikdy nevyťahujte z 12 V zásuvky vozidla ťahaním za prípojný kábel.
- Ak je prípojný kábel poškodený, musíte ho vymeniť, aby sa predišlo ohrozeniu.
- Keď má prístroj viditeľné poškodenia, nesmie sa uviesť do prevádzky.
- Osoby (vrátane detí), ktoré z dôvodu ich fyzických, zmyslových alebo duševných schopností alebo ich neskúsenosti alebo neznalosti nie sú schopné bezpečne používať tento výrobok, by ho nemali používať bez dozoru alebo poučenia zodpovednou osobou.
- Opravy na tomto prístroji smú vykonávať len odborníci. Neodbornými opravami môžu vzniknúť značné nebezpečenstvá.
- Vytiahnite prípojný kábel
 - pred každým čistením a ošetrovaním
 - po každom použití
- Dbajte na to, aby vetracie otvory neboli zakryté.
- Menič napätia odkladajte tak, aby deti nemali k nemu prístup!

2.2 Bezpečnosť pri prevádzke zariadenia



VÝSTRAHA!

- **Elektrické prístroje nie sú hračkou pre deti!**
Prístroj používajte mimo dosahu detí.
- Zaisťte prístroj pri používaní vo vozidle tak, aby bola zabezpečená jeho bezchybná obsluha.
- Pred uvedením do prevádzky dbajte na to, aby bolo suché prívodné vedenie a konektor.
- Prístroj nikdy neuvádzajte do prevádzky mokrými rukami.
- Prístroj prevádzkujte len pod dozorom.
- Prístroj nepoužívajte na horúcich povrchoch.
- Prístroj neprevádzkujte v blízkosti otvoreného ohňa alebo iných zdrojov tepla (kúrenie, silné slnečné žiarenie, plynové pece atď.).

- Prístroj nikdy neponorte do vody.
- Chráňte prístroj a káble pred teplom a mokrom.
- Výrobca neručí za škody, ktoré vzniknú používaním, ktoré **nie je v súlade s určeným používaním** alebo boli spôsobené **nesprávnou obsluhou**.

3 Obsah dodávky

Množstvo	Označenie
1	Menič napätia SI102 s integrovaným prípojným káblom do 12 V autozapaľovača, príp. 12 V zásuvky vozidla
2	Smorezné skrutki
1	Upevňovacia lišta
1	Návod na obsluhu

4 Používanie v súlade s určením



POZOR!

Tento prístroj je vhodný na používanie vo vozidlách.

Menič napätia SI102 sa môže používať na generovanie 230 V napätia z 12 V elektrického zdroja. Generované 230 V napätie sa môže používať na mobilnú prevádzku 230 V spotrebiča s príkonom max. 100 W.

Okrem toho môže menič napätia nabíjať akumulátorové prístroje, ktoré sa dajú nabíjať cez USB rozhranie (USB Standard: 5 V, 0,5 A).

Na základe toho, že nejde o sínusové napätie, môže u niektorých prístrojov dochádzať k vzniku tepla. Maximálny trvalý výkon je 100 W. Prístroje, ktoré majú vyšší príkon, sa nesmú zapojiť.



UPOZORNENIE!

Uvedomte si, že niektoré prístroje potrebujú často vyšší výkon, ako je uvedený na typovom štítku

5 Technický opis

Prístroj je svojou kompaktnou konštrukciou prispôsobený mobilnému používaniu. Teplota vznikajúce prevádzkou sa odvádza ventilátorom z vnútra prístroja.

5.1 Opis zariadenia



POZNÁMKA

Na obrázku je verzia pre Európu.

Č. na obr. 1 , strane 3	Označenie
1	LED kontrolka modrá
2	Záporný kontakt
3	Kladný kontakt
4	230 V~ výstup
5	USB nabíjacia prípojka

6 Pripojenie meniča napätia



POZOR!

- Dĺžka vodiča medzi batériou a meničom napätia smie byť maximálne 2 m.
- Pri zasúvaní konektora do zásuvky vozidla (obr. **1** 4, strane 3) dbajte na to, aby spojenie bolo pevné. Pri nedostatočnom spojení dochádza k zohrievaniu konektora, príp. nesprávnej činnosti meniča napätia.
- Spotrebiče zapojené k prístroju neovládajte počas jazdy, ale len vtedy, ak vozidlo stojí.



POZNÁMKA

Keď pripojíte prístroj na autozapaľovač vášho vozidla, nezabudnite, že aby bol prístroj napájaný prúdom, musíte zapnúť zapaľovanie.

- Upevnite menič napätia nasledovne (obr. **2**, strane 3):
 - Priskrutkujte lištu na podlahu.
 - Nasuňte menič napätia na lištu.
- Vsuňte konektor do 12 V autozapaľovača alebo 12 V zásuvky vozidla.

Stredný kolík konektora (obr. **1** 3, strane 3) je spojený s kladným vodičom (+) a obidva bočné (obr. **1** 2, strane 3) sú spojené so záporným vodičom (-).

Zapojenie 230 V prístroja

- Vsuňte eurokonektor vášho 230 V prístroja do 230 V ~ výstupu (obr. **1** 4, strane 3).

Nabíjanie USB prístroja



POZNÁMKA

Dodržiavajte návod na prevádzku vášho USB prístroja.

- Ak chcete nabíjať akumulátorový prístroj cez USB nabíjaciú zásuvku, vsuňte USB konektor do USB nabíjacej prípojky (obr. **1** 5, strane 3).

7 Prevádzka meniča napätia



POZNÁMKA

- Menič napätia sa môže prevádzkovať, ak motor beží alebo keď je vypnutý. Nezaбудnite však, že pri niektorých vozidlách sa naštartovaním motora preruší prívod prúdu do 12 V zásuvky vozidla.
- Pri prevádzke meniča napätia dlhší čas a s veľkým zaťažením sa odporúča naštartovať motor, aby sa batéria vozidla znova nabila.

Ak napätie batérie vozidla klesne pod hodnotu 10,8 V, menič napätia sa vypne.

Keď sa menič napätia príliš silno zohreje, vytriahnite prípojný kábel zo zásuvky autoazapaľovača. Po vychladnutí sa môže menič napätia znova zasunúť.

8 Čistenie a ošetrovanie



VÝSTRAHA! Nebezpečenstvo ohrozenia života zásahom elektrického prúdu!

Pred čistením a ošetrovaním vytriahnite elektrickú zástrčku.



POZOR! Nebezpečenstvo poškodenia prístroja!

Nikdy nečistite prístroj pod tečúcou vodou alebo už vôbec nie vo vyplachovacej vode. Nepoužívajte na čistenie žiadne ostré čistiace prostriedky alebo tvrdé predmety, pretože tieto môžu poškodiť prístroj.

- Čistite prístroj príležitostne vlhkou handričkou.

9 Likvidácia

- Obalový materiál podľa možnosti odovzdajte do príslušného odpadu na recykláciu.



Keď výrobok definitívne vyradíte z prevádzky, informujte sa v najbližšom recyklačnom stredisku alebo u vášho špecializovaného predajcu o príslušných predpisoch týkajúcich sa likvidácie.

10 Kontrolný zoznam pri poruchách

Príznak	Možná príčina	Riešenie
Prístroj sa po zapojení do 12 V zásuvky vozidla nezapne (modrá LED (obr. 1 1, strane 3) nesvieti).	Autozapaľovač sa zapína cez zapaľovanie vozidla. Poistka je chybná (v 12 V konektore alebo vo vozidle).	Zapnite zapaľovanie vášho vozidla. Dajte vymeniť poistku odborníkovi.
Prístroj sa cyklicky zapína a vypína.	Trvalé zaťaženie je príliš vysoké (spotrebič má vyšší príkon ako 100 W).	Znížte trvalé zaťaženie.
Pri zapnutí spotrebiča sa menič napätia vypne.	Zapínací prúd spotrebiča je príliš vysoký.	Porovnajete výkon prístroja s maximálnym výkonom meniča napätia.

11 Technické údaje

	PocketPower SI102
Vstupné menovité napätie:	12 V \pm
Výstupný výkon:	100 W
Výstupný výkon pri maximálnom zaťažení:	200 W
Výstupná frekvencia:	50 Hz
Príkon naprázdno:	0,4 A
Rozsah vstupného napätia:	11 V – 15 V
Vypnutie pri poklese napájacieho napätia:	10,8 V
Výstupný prúd USB zásuvka:	0,5 A
Výstupné napätie USB zásuvka:	5 V
Maximálna teplota okolia:	50 °C
Odvádzanie tepla:	Ventilátor
Rozmery (V x Š x H):	43 x 67 x 125 mm
Hmotnosť:	282 g
Skúška/certifikát:	

Před uvedením do provozu si pečlivě přečtěte tento návod k obsluze a uschovejte jej. V případě dalšího prodeje výrobku předejte návod novému uživateli.

Obsah

1	Vysvětlení symbolů	104
2	Bezpečnostní pokyny	105
3	Rozsah dodávky	106
4	Použití v souladu se stanoveným účelem	106
5	Technický popis	107
6	Připojení měniče	107
7	Provoz měniče	108
8	Čištění a péče	108
9	Likvidace	109
10	Kontrolní seznam při poruchách	109
11	Technické údaje	110

1 Vysvětlení symbolů



VÝSTRAHA!

Bezpečnostní pokyny: Následkem nedodržení pokynů mohou být smrtelná nebo vážná zranění.



UPOZORNĚNÍ!

Bezpečnostní pokyny: Následkem nedodržení mohou být úrazy.



POZOR!

Nedodržení pokynů může mít za následek hmotné škody a narušení funkce výrobku.



POZNÁMKA

Doplňující informace týkající se obsluhy výrobku.

2 Bezpečnostní pokyny

2.1 Obecná bezpečnost



VÝSTRAHA!

- Připojujte přístroj přívodním kabelem pouze k zapalovači cigaret 12 V nebo k zásuvce vozidla 12 V.
- Nepropojujte výstup 230 V měniče s jiným zdrojem 230 V.
- Při práci s měničem vždy přerušete napájení elektrickým proudem!
- Pamatujte, že i po vypnutí ochranného zařízení (pojistky) zůstávají součásti měniče pod napětím!
- Nikdy nevytahujte zástrčku ze zásuvky vozidla 12 V tahem za přívodní kabel.
- Pokud je připojovací kabel poškozen, musíte jej vyměnit, aby nedošlo k ohrožení.
- V případě, že je přístroj viditelně poškozen, nesmíte jej používat.
- Osoby, které z důvodu svých fyzických, sensorických nebo duševních schopností, nebo své nezkušenosti nebo neznalosti, nejsou schopny bezpečně používat výrobek, nesmějí tento výrobek používat bez dohledu odpovědné osoby nebo bez jejího poučení.
- Opravy tohoto přístroje smí provádět pouze odborníci. Nesprávně provedené opravy mohou být zdrojem značných rizik.
- Připojovací kabel odpojte
 - Před každým čištěním a údržbou
 - Po každém použití
- Pamatujte, že nesmí být zakryty větrací otvory.
- Uchovávejte měnič tak, aby k němu neměly přístup děti!

2.2 Bezpečnost za provozu přístroje



VÝSTRAHA!

- **Elektrické přístroje nejsou hračky pro děti!**
Přístroj používejte a skladujte mimo dosah dětí.
- Při použití ve vozidle zajistěte přístroj tak, aby byla zajištěna bezvadná obsluha vozidla.
- Před uvedením do provozu zkontrolujte, zda jsou přívodní kabel a zástrčka suché.
- Přístroj nikdy nezapínejte mokřýma rukama.
- Přístroj během provozu nikdy nenechávejte bez dohledu.
- Nepoužívejte přístroj na horkých plochách.
- Přístroj nikdy neprovozujte v blízkosti nechráněného plamene nebo jiných zdrojů tepla (vytápění, intenzivní ozařování sluncem, plynová kamna atd.).

- Nikdy neponořujte přístroj do vody.
- Chraňte přístroje a kabely před horkem a vlhkem.
- Výrobce neručí za škody, které vzniknou **nesprávným použitím** nebo **nesprávnou obsluhou**.

3 Rozsah dodávky

Množství	Název
1	Měnič SI102 s integrovaným přívodním kabelem pro zapalovač cigaret 12 V nebo zásuvku vozidla 12 V
2	Samořezné šrouby
1	Upevňovací kolejnice
1	Návod k obsluze

4 Použití v souladu se stanoveným účelem



POZOR!

Tento výrobek je určen výhradně k použití ve vozidlech.

Měnič SI102 můžete používat ke generování napětí 230 V ze zdroje 12 V. Generované napětí 230 V můžete používat k mobilnímu provozu spotřebiče 230 V o příkonu až 100 W.

Kromě toho můžete střídač použít k nabíjení přístrojů na baterie, které umožňují nabíjení prostřednictvím rozhraní USB (standardní USB: 5 V, 0,5 A).

Z důvodu nesinusoidního napětí může u některých přístrojů dojít ke zvýšenému zahřívání. Maximální trvalý výkon je 100 W. Nesmíte připojovat přístroje s vyšším příkonem.



UPOZORNĚNÍ!

Pamatujte, že některé přístroje (např. síťové zdroje a nabíječky) vyžadují k zapnutí vyšší výkon než je uvedeno na typovém štítku.

5 Technický popis

Díky své kompaktní konstrukci je přístroj konstruován k mobilnímu využití. Teplo, které vzniká za provozu, je zevnitř přístroje odváděno ventilátorem.

5.1 Popis přístroje



POZNÁMKA

Vyobrazena je verze pro kontinentální Evropu.

Č. obr. 1 , strana 3	Název
1	Modrá kontrolka LED
2	Záporný kontakt
3	Kladný kontakt
4	Výstup 230 V~
5	Nabíjecí přípojka USB

6 Připojení měniče



POZOR!

- Délka vodiče mezi baterií a měničem smí být maximálně 2 m.
- Při zapojování zástrčky do zásuvky vozidla (obr. **1** 4, strana 3) pamatujte na pevné spojení. V případě nedostatečného připojení dochází k zahřívání zástrčky nebo k chybným funkcím měniče.
- Neobsluhujte spotřebiče, které jsou připojeny k přístroji za jízdy, ale až po zastavení vozidla.



POZNÁMKA

Pokud připojíte přístroj k zapalovači v automobilu pamatujte, že možná budete muset zapnout zapalování vozidla, aby bylo zahájeno napájení přístroje.

- Upevněte měnič např. takto (obr. **2**, strana 3):
 - Přišroubujte k podlaze lišty.
 - Nasadte na lišty měnič.
- Zapojte zástrčku do zásuvky zapalovače cigaret 12 V nebo do zásuvky vozidla 12 V.

Středový kolík zástrčky (obr. **1** 3, strana 3) je spojen s kladným vodičem (+) a oba boční plíšky zástrčky (obr. **1** 2, strana 3) jsou spojeny se záporným vodičem (-).

Připojení přístroje 230 V

- Zapojte konektor Euro vašeho přístroje na 230 V do výstupu 230 V~ (obr. **1** 4, strana 3).

Nabíjení přístroje s USB



POZNÁMKA

Dodržuje návod k obsluze výrobce přístroje s rozhraním USB.

- Pokud si přejete nabíjet přístroj napájený baterií prostřednictvím nabíjecí přípojky USB, zapojte konektor USB přístroje do nabíjecí přípojky USB (obr. **1** 5, strana 3).

7 Provoz měniče



POZNÁMKA

- Měnič můžete používat s vypnutým i s nastartovaným motorem. Pamatujte ale, že u některých vozidel je při startování motoru přerušena přívod do zásuvky vozidla 12 V.
- Za delšího provozu měniče při vyšším zatížení doporučujeme nastartovat motor, abyste opět dobili baterii automobilu.

Pokud poklesne napětí baterie vozidla pod 10,8 V, měnič se vypne.

V případě, že došlo k přílišnému zahřívání měniče, odpojte přívodní kabel ze zásuvky zapalovače cigaret. Po vychladnutí můžete měnič opět zapojit.

8 Čištění a péče



VÝSTRAHA! Ohrožení života elektrickým proudem!

Před čištěním a údržbou vždy přístroj odpojte od síťové zásuvky.



POZOR! Nebezpečí poškození výrobku!

Nikdy nečistěte přístroj pod tekoucí vodou nebo ve vodní lázni. Nepoužívejte k čištění žádné čisticí písky nebo tvrdé předměty, může dojít k poškození přístroje.

- Příležitostně výrobek vyčistěte zvlhčenou utěrkou.

9 Likvidace

- Obalový materiál likvidujte v odpadu určeném k recyklaci.



Jakmile výrobek zcela vyřadíte z provozu, informujte se v příslušných recyklačních centrech nebo u specializovaného prodejce o příslušných předpisech o likvidaci odpadu.

10 Kontrolní seznam při poruchách

Charakteristika	Možná příčina	Řešení
Přístroj se po připojení k zásuvce vozidla 12 V nezapne (modrá LED (obr. 1 1, strana 3) nesvití).	Zapalovač cigaret je aktivován spolu se zapalováním.	Zapněte zapalování vozidla.
	Vadná pojistka (v zástrčce 12 V nebo ve vozidle).	Nechejte v servisu vyměnit pojistky.
Přístroj se cyklicky zapíná a vypíná.	Trvalé zatížení je příliš vysoké (spotřebič má příkon vyšší než 100 W).	Snižte trvalé zatížení.
Po zapnutí spotřebiče se měnič vypne	Spínací proud spotřebiče je příliš vysoký.	Porovnejte výkon přístroje s maximálním výkonem měniče.

11 Technické údaje

	PocketPower SI102
Jmenovité vstupní napětí:	12 V $\overline{=}$
Výstupní výkon:	100 W
Výstupní výkon ve špičkách:	200 W
Výstupní frekvence:	50 Hz
Příkon při chodu naprázdno:	0,4 A
Rozsah vstupního napětí:	11 V – 15 V
Vypnutí při podpětí:	10,8 V
Výstupní proud zdířky USB:	0,5 A
Výstupní napětí zdířky USB:	5 V
Max. okolní teplota:	50 °C
Odvod tepla:	Ventilátor
Rozměry (V x Š x H):	43 x 67 x 125 mm
Hmotnost:	282 g
Kontrola/certifikát:	

A készülék használata előtt gondosan olvassa el és őrizze meg ezt a használati útmutatót. Ha a készüléket továbbadja, mellékelje hozzá a használati útmutatót is.

Tartalomjegyzék

1	Szimbólumok magyarázata	111
2	Biztonsági tudnivalók	112
3	A csomag tartalma	113
4	Rendeltetésszerű használat	114
5	Műszaki leírás	114
6	Az inverter csatlakoztatása	115
7	Az inverter üzemeltetése	116
8	Tisztítás és karbantartás	116
9	Ártalmatlanítás	117
10	Ellenőrzőlista üzemzavar esetén	117
11	Műszaki adatok	118

1 Szimbólumok magyarázata



FIGYELMEZTETÉS!

Biztonsági tudnivaló: Az utasítás figyelmen kívül hagyása halált vagy súlyos sérülést okozhat.



VIGYÁZAT!

Biztonsági tudnivaló: Az utasítás figyelmen kívül hagyása sérüléseket okozhat.



FIGYELEM!

Ha nem veszi figyelembe az információt, az anyagkárosodást eredményezhet, és káros kihatással lehet a termék működésére.



MEGJEGYZÉS

Kiegészítő információk a termék kezelésével kapcsolatban.

2 Biztonsági tudnivalók

2.1 Általános biztonság



FIGYELMEZTETÉS!

- A készüléket kizárólag a mellékelt csatlakozókábelrel csatlakoztassa a 12 V-os szivargyűjtőhöz, vagy a járműben lévő fedélzeti 12 V-os aljzathoz.
- Az inverter 230 V-os kimenetét ne kapcsolja össze más 230 V-os feszültségforrással.
- Az inverteren végzendő munkák előtt mindig szakítsa meg az áramellátást!
- Ügyeljen arra, hogy az inverter részei egy védőberendezés (biztosíték) kioldása esetén is még feszültség alatt vannak!
- Soha ne a csatlakozókábelnél fogva húzza ki a csatlakozódugót a jármű 12 V-os aljzatából.
- Ha a csatlakozókábel sérült, a veszélyek elkerülése érdekében ki kell cserélnie azt.
- Ne használja a készüléket, ha az láthatóan megsérült.
- Azok a személyek (beleértve a gyermekeket is), akik fizikai, érzékszervi vagy szellemi képességeik, illetve tapasztalatlanságuk vagy tudatlanságuk miatt a terméket nem tudják biztonságosan használni, ezt a terméket nem használhatják felelős személy felügyelete vagy utasítása nélkül.
- A készüléken csak szakember végezhet javításokat. Nem szakszerű javítások jelentős veszélyeket okozhatnak.
- Húzza ki a csatlakozókábelt
 - minden tisztítás és karbantartás előtt
 - minden használat után
- Ügyeljen arra, hogy a szellőzőnyílások ne legyenek lefedve.
- Az invertert olyan módon tárolja, hogy gyermekek nem férhessenek hozzá!

2.2 Biztonság a készülék üzemeltetése során



FIGYELMEZTETÉS!

- **Az elektromos berendezések nem játékszerek!**

Úgy tárolja és használja a készüléket, hogy gyermekek ne férhessenek hozzá.

- A járműben történő használat során úgy biztosítsa a készüléket, hogy ezáltal biztosított maradjon a jármű tökéletes kezelhetősége.
- Üzembe helyezés előtt ügyeljen arra, hogy a vezeték és a dugasz száraz legyen.
- A készüléket tilos nedves kézzel üzembe helyezni.
- A készüléket csak felügyelet mellett üzemeltesse.
- Ne használja a készüléket forró felületekre helyezve.
- Ne használja a készüléket nyílt láng vagy más hőforrás közelében (fűtés, erős napsugárzás, gázkályha stb.).
- Soha ne merítse vízbe a készüléket.
- Védje a készüléket és a kábeleket a hőtől és a nedvességtől.
- A gyártó nem felelős olyan károkért vagy sérülésekért, amelyeket **nem rendeltésszerű használat** vagy **hibás kezelés** okozott.

3 A csomag tartalma

Mennyiség	Megnevezés
1	SI102 inverter integrált csatlakozókábellel 12 V-os szivargyűjtőhoz, ill. 12 V-os jármű csatlakozóaljzathoz
2	Önvágó csavarok
1	Rögzítősín
1	Kezelési útmutató

4 Rendeltetésszerű használat



FIGYELEM!

Ez a készülék kizárólag járművekben való használatra alkalmas.

Az SI102 inverter 12 V-os áramforrás 230 V-os feszültséggé való átalakítására használható. Az így létrehozott 230 V-os feszültség 230 V-os fogyasztók mobil üzemeltetésére használható fel 100 W-os teljesítményfelvételig.

Az inverter ezen kívül olyan akkumulátorral üzemelő készülékeket is fel tud tölteni, melyek USB-portról feltölthetők (USB szabvány: 5 V, 0,5 A).

A nem szinuszos hullámfarmájú feszültség egyes készülékeknél túlzott felmelegedést okozhat. A maximális tartós teljesítmény 100 W. Magasabb teljesítményigényű készülékeket nem szabad csatlakoztatni.



VIGYÁZAT!

Vegye figyelembe, hogy egyes készülékek (pl. adapterek és töltőkészülékek) a bekapcsolásukkor nagyobb teljesítményt vesznek fel, mint ami fel van tüntetve a típustáblájukon.

5 Műszaki leírás

A készülék kompakt építésmódja révén kiválóan alkalmas mobil használatra. Az üzem során keletkező hőt egy ventilátor szállítja el a készülék belsejéből.

5.1 A készülék leírása



MEGJEGYZÉS

A képen a kontinentális európai verzió látható.

Szám	Megnevezés
1. ábra, 3. oldal	
1	Kék ellenőrző LED
2	Negatív érintkező
3	Pozitív érintkező
4	230-V~ -kimenet
5	USB töltőcsatlakozó

6 Az inverter csatlakoztatása



FIGYELEM!

- Az akkumulátor és az inverter közötti vezeték hossza maximálisan 2 m lehet.
- A dugasz jármű-csatlakozóaljzatba (1. ábra 4, 3. oldal) való beillesztésekor ügyeljen a stabil csatlakozásra. Nem megfelelő csatlakozás esetén a dugasz felmelegedhet, ill. az inverter hibás működését okozhatja.
- A készülékre csatlakoztatott fogyasztókat csak álló járműben üzemeltesse, menet közben ne.



MEGJEGYZÉS

Ha a készüléket járműve szivargyújtójához csatlakoztatja, vegye figyelembe, hogy a készülék áramellátásához adott esetben be kell kapcsolnia a gyújtást.

- ▶ Szükség esetén a készüléket a következő módon rögzítse (2. ábra, 3. oldal):
 - A sín csavarozza rá a padlóra.
 - Csúsztassa be az invertert a sínbe.
- ▶ Illessze be a dugót egy 12 V-os szivargyújtó dugaszába, vagy egy 12 V-os jármű-csatlakozóaljzatba.

A dugasz középső stiftje (1. ábra 3, 3. oldal) a dugasz pozitív (+) vezetékével, a dugasz két oldalsó kengyele (1. ábra 2, 3. oldal) pedig a negatív (-) vezetékkel van összekapcsolva.

Egy 230 V-os készülék csatlakoztatása

- ▶ 230 V-os készüléke euro dugaszát illessze be a 230-V~ -os kimenetbe (1. ábra 4, 3. oldal).

Egy USB készülék töltése



MEGJEGYZÉS

Vegye figyelembe USB készüléke kezelési útmutatóját is.

- ▶ Ha az USB töltőcsatlakozóról kíván felöltetni egy akkumulátorral üzemelő készüléket, akkor illessze be a készülék USB dugaszát az USB töltőcsatlakozóba (1. ábra 5, 3. oldal).

7 Az inverter üzemeltetése



MEGJEGYZÉS

- Az inverter járó, vagy leállított motorral is üzemeltethető. Azonban vegye figyelembe, hogy egyes járműveknél a motor indításakor megszakad a 12 V-os jármű-csatlakozóaljzat áramellátása.
- Az inverter hosszabb időtartamú és nagyobb terheléssel történő üzemeltetése során a jármű-akkumulátor újrafeltöltése érdekében célszerű a motort elindítani.

Ha a jármű akkumulátorának feszültsége 10,8 V alá csökken, akkor az inverter kikapcsol.

Ha az inverter túlságosan felmelegedett, akkor húzza ki a csatlakozókábelt a szivargyújtó dugaszából. Az inverter lehűlését követően ismét csatlakoztathatja a dugaszt.

8 Tisztítás és karbantartás



FIGYELMEZTETÉS! Áramütés miatti életveszély!

Minden tisztítás és karbantartás előtt húzza ki a hálózati dugaszt.



FIGYELEM! Készülékkárosodások veszélye!

Soha ne tisztítsa a készüléket folyó víz alatt vagy mosogatóvízben.

Ne használjon a tisztításhoz éles tisztítóeszközöket vagy kemény tárgyakat, mert azok a készüléket megsérthetik.

- ▶ Alkalmanként tisztítsa meg a készüléket nedves ruhával.

9 Ártalmatlanítás

- A csomagolóanyagot lehetőleg a megfelelő újrahasznosítható hulladék közé tegye.



Ha a terméket véglegesen kivonja a forgalomból, kérjük, tájékozódjon a legközelebbi hulladéktármatlanító központnál vagy a szakkereskedőjénél az idevonatkozó ártalmatlanítási előírásokkal kapcsolatban.

10 Ellenőrzőlista üzemzavar esetén

Tünet	Hiba lehetséges oka	Megoldás
A 12 V-os jármű-csatlakozóaljzathoz történő csatlakoztatás után a készülék nem kapcsol be (a kék LED 1 . ábra 1, 3. oldal) nem világít).	A szivargyújtó bekapcsol a gyújtásról. A biztosíték meghibásodott (a 12 V-os dugaszban, vagy a járműben).	Kapcsolja be járműve gyújtását. Szakemberrel cseréltesse ki a biztosítékot.
A készülék ciklikusan be-, és kikapcsol.	A tartós terhelés túl nagy (a fogyasztó teljesítményfelvétele meghaladja a 100 W-ot).	Csökkentse a tartós terhelést.
A fogyasztó bekapcsolásakor az inverter kikapcsol.	A fogyasztó bekapcsolási áramfelvétele túl nagy.	Hasonlítsa össze a készülék teljesítményét az inverter maximális teljesítményével.

11 Műszaki adatok

	PocketPower SI102
Névleges bemeneti feszültség:	12 V $\overline{=}$
Kimeneti teljesítmény:	100 W
Kimeneti csúcsteljesítmény:	200 W
Kimeneti frekvencia:	50 Hz
Üresjáratú áramfelvétel:	0,4 A
Bemeneti feszültségtartomány:	11 V – 15 V
Kikapcsolási alacsonyfeszültség:	10,8 V
USB aljzat kimeneti áramerőssége:	0,5 A
USB aljzat kimeneti feszültsége:	5 V
Maximális környezeti hőmérséklet:	50 °C
Hőelvezetés:	Ventilátor
Méret (szélesség x magasság x mélység):	43 x 67 x 125 mm
Súly:	282 g
Vizsgálat / tanúsítvány:	

AUSTRALIA

Domestic Australia Pty. Ltd.

1 John Duncan Court
Varsity Lakes QLD 4227
☎ 1800 212121
☎ +61 7 55076001
Mail: sales@dometic.com.au

AUSTRIA

Domestic Austria GmbH

Neudorferstraße 108
A-2353 Guntramsdorf
☎ +43 2236 908070
☎ +43 2236 90807060
Mail: info@dometic.at

BENELUX

Domestic Branch Office Belgium

Zincstraat 3
B-1500 Halle
☎ +32 2 3598040
☎ +32 2 3598050
Mail: info@dometic.be

BRAZIL

Domestic DO Brasil LTDA

Avenida Paulista 1754, conj. 111
SP 01310-920 Sao Paulo
☎ +55 11 3251 3352
☎ +55 11 3251 3362
Mail: info@dometic.com.br

DENMARK

Domestic Denmark A/S

Nordensvej 15, Taulov
DK-7000 Fredericia
☎ +45 75585966
☎ +45 75586307
Mail: info@dometic.dk

FINLAND

Domestic Finland OY

Mestarintie 4
FIN-01730 Vantaa
☎ +358 20 7413220
☎ +358 9 7593700
Mail: info@dometic.fi

FRANCE

Domestic SAS

ZA du Pré de la Dame Jeanne
B.P. 5
F-60128 Plailly
☎ +33 3 44633525
☎ +33 3 44633518
Mail : vehiculesdeloisirs@dometic.fr

HONG KONG

Domestic Group Asia Pacific

Suites 2207-11 · 22/F · Tower 1
The Gateway · 25 Canton Road,
Tsim Sha Tsui · Kowloon
☎ +852 2 4611386
☎ +852 2 4665553
Mail: info@waeco.com.hk

HUNGARY

Domestic Zrt. Sales Office

Kerékgyártó u. 5.
H-1147 Budapest
☎ +36 1 468 4400
☎ +36 1 468 4401
Mail: budapest@dometic.hu

GERMANY**Dometic WAECO International GmbH**

Hollefeldstraße 63 · D-48282 Emsdetten

☎ +49 (0) 2572 879-195 · 📠 +49 (0) 2572 879-322

Mail: info@dometic-waeco.de

www.dometic.com

**ITALY****Dometic Italy S.r.l.**

Via Virgilio, 3

I-47122 Forlì (FC)

☎ +39 0543 754901

📠 +39 0543 754983

Mail: vendite@dometic.it

JAPAN**Dometic KK**

Maekawa-Shibaura, Bldg. 2

2-13-9 Shibaura Minato-ku

Tokyo 108-0023

☎ +81 3 5445 3333

📠 +81 3 5445 3339

Mail: info@dometic.jp

MEXICO**Dometic Mx, S. de R. L. de C. V.**

Circuito Médicos No. 6 Local 1

Colonia Ciudad Satélite

CP 53100 Naucalpan de Juárez

Estado de México

☎ +52 55 5374 4108

📠 +52 55 5393 4683

Mail: info@dometic.com.mx

NETHERLANDS**Dometic Benelux B.V.**

Ecustraat 3

NL-4879 NP Etten-Leur

☎ +31 76 5029000

📠 +31 76 5029019

Mail: info@dometic.nl

NEW ZEALAND**Dometic New Zealand Ltd.**

Unite E, The Gate

373 Neilson Street

Penrose 1, Auckland

☎ +64 9 622 1490

📠 +64 9 622 1573

Mail: customerservices@dometic.co.nz

NORWAY**Dometic Norway AS**

Østerøyveien 46

N-3232 Sandefjord

☎ +47 33428450

📠 +47 33428459

Mail: firmapost@dometic.no

POLAND**Dometic Poland Sp. z o.o.**

Ul. Puławska 435A

PL-02-801 Warszawa

☎ +48 22 414 3200

📠 +48 22 414 3201

Mail: info@dometic.pl

PORTUGAL**Dometic Spain, S.L.**

Branch Office em Portugal

Rot. de São Gonçalo nº 1 – Esc. 12

2775-399 Carcavelos

☎ +351 219 244 173

📠 +351 219 243 206

Mail: info@dometic.pt

RUSSIA**Dometic RUS LLC**

Komsomolskaya square 6-1

RU-107140 Moscow

☎ +7 495 780 79 39

📠 +7 495 916 56 53

Mail: info@dometic.ru

SINGAPORE**Dometic Pte Ltd**

18 Boon Lay Way 06-140 Trade Hub 21

Singapore 609966

☎ +65 6795 3177

📠 +65 6862 6620

Mail: dometic@dometic.com.sg

SLOVAKIA**Dometic Slovakia s.r.o. Sales Office**

Bratislava

Nádražná 34/A

900 28 Ivánka pri Dunaji

☎/📠 +421 2 45 529 680

Mail: bratislava@dometic.com

SOUTH AFRICA**Dometic (Pty) Ltd.**

Regional Office

South Africa & Sub-Saharan Africa

2 Avalon Road

West Lake View Ext 11

Modderfontein 1645

Johannesburg

☎ +27 11 4504978

📠 +27 11 4504976

Mail: info@dometic.co.za

SPAIN**Dometic Spain S.L.**

Avda. Sierra del Guadarrama, 16

E-28691 Villanueva de la Cañada

Madrid

☎ +34 902 111 042

📠 +34 900 100 245

Mail: info@dometic.es

SWEDEN**Dometic Scandinavia AB**

Gustaf Melins gata 7

S-42131 Västra Frölunda

☎ +46 31 7341100

📠 +46 31 7341101

Mail: info@dometicgroup.se

SWITZERLAND**Dometic Switzerland AG**

Riedackerstrasse 7a

CH-8153 Rümlang

☎ +41 44 8187171

📠 +41 44 8187191

Mail: info@dometic.ch

UNITED ARAB EMIRATES**Dometic Middle East FZCO**

P. O. Box 17860

S-D 6, Jebel Ali Freezone

Dubai

☎ +971 4 883 3858

📠 +971 4 883 3868

Mail: info@dometic.ae

UNITED KINGDOM**Dometic UK Ltd.**

Dometic House, The Brewery

Blandford St. Mary

Dorset DT11 9LS

☎ +44 344 626 0133

📠 +44 344 626 0143

Mail: customerservices@dometic.co.uk

USA**Dometic RV Division**

1120 North Main Street

Elkhart, IN 46515

☎ +1 574-264-2131