

↔ DOMETIC

COOLING BOXES

COOLFREEZE



CDF11

EN	Compressor Cooler	Operating manual 5
DE	Kompressor-Kühlbox	Bedienungsanleitung 20
FR	Glacière à compression	Notice d'utilisation 36
ES	Nevera por compresor	Instrucciones de uso 52
PT	Geleira com compressor	Manual de instruções 68
IT	Frigorifero a compressore	Istruzioni per l'uso 84
NL	Compressorkoelbox	Gebruiksaanwijzing 100
DA	Kompressor-køleboks	Betjeningsvejledning 115

SV	Kylbox med kompressor	Bruksanvisning 130
NO	Kjøleboks med kompressor	Bruksanvisning 144
FI	Kompressori-kylmälaatikko	Käyttöohje 158
RU	Компрессорный холодильник	Инструкция по эксплуатации 172
PL	Przenośna lodówka kompresorowa	Instrukcja obsługi 188
SK	Chladiaci box s kompresorom	Návod na obsluhu 204
CS	Kompressorový chladičí box	Návod k obsluze 219
HU	Kompresszor hűtőláda	Használati utasítás 234

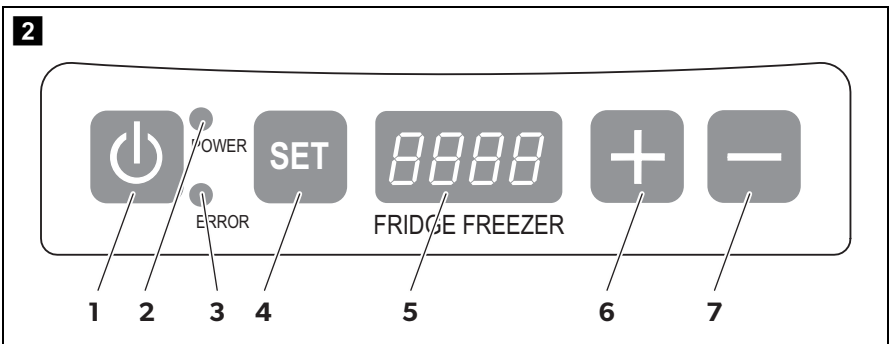
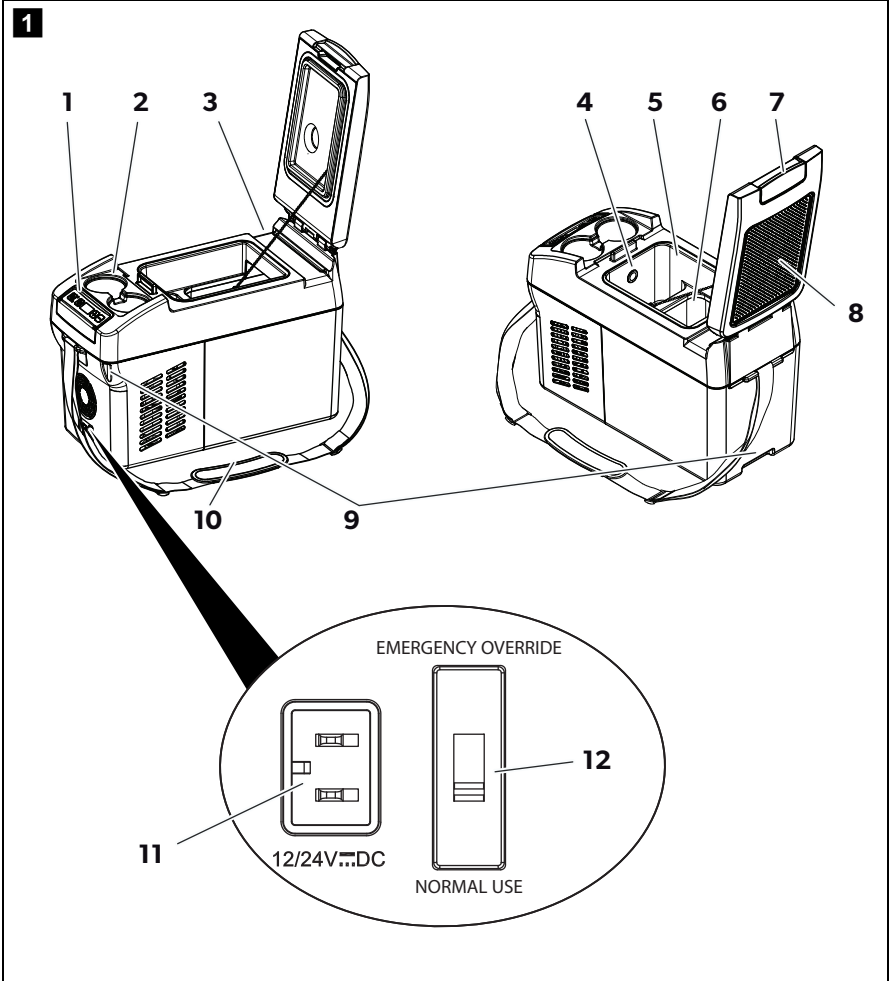

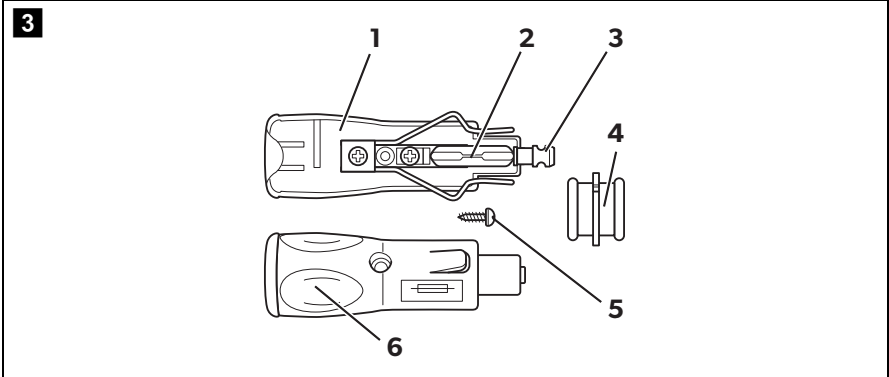

Please read this operating manual carefully before starting the device. Keep it in a safe place for future reference. If the device is passed on to another person, this operating manual must be handed over to the user along with it.

The manufacturer cannot be held liable for damage resulting from **improper usage** or **incorrect operation**.

Contents

1	Explanation of symbols	6
2	Safety instructions	6
3	Intended use	9
4	Scope of delivery	9
5	Technical description	9
6	Operation	12
7	Cleaning and maintenance	17
8	Troubleshooting	18
9	Disposal	18
10	Technical data	19

1 Explanation of symbols

**WARNING!**

Safety instruction: Failure to observe this instruction can cause fatal or serious injury.

**CAUTION!**

Safety instruction: Failure to observe this instruction can lead to injury.

**NOTICE!**

Failure to observe this instruction can cause material damage and impair the function of the product.

**NOTE**

Supplementary information for operating the product.

2 Safety instructions

2.1 General safety

**WARNING!**

- Do not operate the device if it is visibly damaged.
- If this device's power cable is damaged, it must be replaced by the manufacturer, customer service or a similarly qualified person in order to prevent safety hazards.
- This device may only be repaired by qualified personnel. Improper repairs can lead to considerable hazards.
- This device can be used by children aged 8 years or over, as well as by persons with diminished physical, sensory or mental capacities or a lack of experience and/or knowledge, providing they are supervised or have been taught how to use the device safely and are aware of the resulting risks.
- Cleaning and user maintenance must not be carried out by children without supervision.
- Children must not play with the device.

- Children must be supervised to ensure that they do not play with the device.
- Always keep and use the device out of the reach of children under the age of 8 years.
- Do not store any explosive substances such as spray cans with a flammable propellant in the device.

**CAUTION!**

- Disconnect the device from the power supply
 - before each cleaning and maintenance
 - after every use
- Food may only be stored in its original packaging or in suitable containers.

**NOTICE!**

- Check that the voltage specification on the type plate corresponds to that of the energy supply.
- Only connect the device to a DC plug socket in the vehicle (e. g. cigarette lighter) with the DC cable.
- Only connect the device as follows:
 - With the DC cable to a DC plug socket in the vehicle (e. g. cigarette lighter)
 - Or with the AC connection cable to the AC mains supply
- Connect the device with the AC connection cable to the AC mains supply.
- Never pull the plug out of the socket by the cable.
- If the cooler is connected to the DC socket: Disconnect the cooler and other power consuming devices from the battery before connecting the quick charging device.
- If the cooler is connected to the DC socket: Disconnect the cooler or switch it off when you turn off the engine. Otherwise you may discharge the battery.
- The cooling device is not suitable for transporting caustic materials or materials containing solvents.
- The cooling device contains inflammable cyclopentane in the insulation. The gases in the insulation material require special disposal procedures. Deliver the device at the end of its life-cycle to an appropriate recycling.

2.2 Operating the device safely



CAUTION!

- Before starting the device, ensure that the power supply line and the plug are dry.



NOTICE!

- Do not use electrical devices inside the cooler unless they are recommended by the manufacturer for the purpose.
- Do not place the device near naked flames or other heat sources (heaters, direct sunlight, gas ovens etc.).
- **Danger of overheating!**
Ensure at all times that there is sufficient ventilation so that the heat that arises during operation does not build up. Make sure that the device is sufficiently far away from walls and other objects so that the air can circulate.
- Ensure that the ventilation openings are not covered.
- Do not fill the inner container with ice or fluid.
- Never immerse the device in water.
- Protect the device and the cable against heat and moisture.

3 Intended use

The cooler CDF11 (ref. no. 9600000599) is suitable for cooling and freezing foodstuffs.

The device has been designed for use with a 12/24 V \equiv on-board power supply socket of a car (cigarette lighter) or caravan.

The appliance may also be used for camping use. The appliance shall not be exposed to rain.

**NOTE**

To operate the device using a 220 – 240 V \sim mains supply, we recommend using a rectifier (**accessory**).

**CAUTION! Health hazard!**

Please check if the cooling capacity of the device is suitable for storing the food or medicine you wish to cool.

4 Scope of delivery

- Cooling device
- Connection cable for 12/24 V \equiv connection
- Carry strap

5 Technical description

The cooler can chill products, keep them cool as well as freeze them. A maintenance-free refrigerant circuit with compressor provides the cooling.

The cooler is suitable for mobile use.

When used in vehicles the cooler can be secured with the seat belt.

An integrated battery monitor can be set to protect your vehicle battery from discharging to dangerously low levels (see chapter “Using the battery monitor” on page 14).

If an error occurs within the interior electronics, the cooling can be kept by using an emergency switch.

5.1 Description of the device

Position in fig. **1**, page 3

Item	Description
1	Control panel
2	Cup holder
3	Fixing position for seat belt
4	Interior LED light
5	Cooling compartment
6	Freezer compartment
7	Lock
8	Skid proof pad
9	Handles
10	Carry strap
11	Connection socket
12	Emergency switch

5.2 Operating and display elements

Control panel (fig. 2, page 3)

Item	Description	Explanation	
1	On/Off button	Switches the cooler on or off when the button is pressed for between one and two seconds	
2	POWER	Status indication	
		LED lights up green	Compressor is on; preset temperature isn't reached yet
		LED lights up orange	Preset temperature is reached
		LED flashes orange	Insufficient voltage
3	ERROR	LED flashes red	Device is switched on but not ready for operation
4	SET	Selects the input mode <ul style="list-style-type: none"> • Set Temperature • Set temperature unit (Celsius or Fahrenheit) • Set battery monitor 	
5	Display	Shows the temperature inside the cooling compartment The first three digits of the four-digit display show the temperature, the fourth digit shows the temperature unit (°C or °F). In case of an error the display shows the error message "Err1" or "Err2".	
6	+	Press once to increase the value	
7	-	Press once to decrease the value	

6 Operation

The device is equipped with an interior LED light which remains on whenever power is connected. The power consumption of this LED light is extremely low and insignificant compared to the overall power consumption of the device.

6.1 Before initial use



NOTE

Before starting your new cooling device for the first time, you should clean it inside and outside with a damp cloth for hygienic reasons (please also refer to the chapter “Cleaning and maintenance” on page 17).

6.2 Energy saving tips

- Choose a well ventilated installation location which is protected against direct sunlight.
- Allow warm food to cool down first before placing it in the device to keep cool.
- Do not open the cooling device more often than necessary.
- Do not leave the lid open for longer than necessary.
- Defrost the cooler once a layer of ice forms.
- Avoid unnecessary low temperatures.

6.3 Locking the cooler

- Close the lid.
- Press the lock (fig. **1** 7, page 3) down until it snaps in audibly.

6.4 Connecting to a cigarette lighter



NOTE

If you connect the device to the cigarette lighter of your vehicle, remember that the ignition must be turned on to supply the device with power.

6.5 Securing the cooler in the vehicle

- Open the lid of the cooler.
- Place the seat belt into the fixing position (fig. **1** 3, page 3) of the cooler.
- Close the lid.
- Fasten the seat belt and tighten it.

6.6 Switching-on the cooler



NOTICE! Danger of damaging the device!

- Ensure at all times that there is sufficient ventilation so that the heat that generated during operation can dissipate. Ensure that the ventilation slots are not covered. Make sure that the device is sufficiently far away from walls and other objects so that the air can circulate.
- Ensure that the only those objects are placed in the cooler that are intended to be cooled at the selected temperature.
- Disconnect the cooler and other consumer units from the battery before you connect the battery to a quick charging device. Overvoltage can damage the electronics of the device.

The cooler can be operated with 12 V or 24 V $\overline{=}$.

For safety reasons the cooler is equipped with an electronic system to prevent polarity reversal. This protects the cooler against short-circuiting when connecting to a battery.

- Place the cooler on a firm foundation.
Make sure that the ventilation slots are not covered and that the heated air can dissipate.
- Connect the 12/24 V connection cable to the cigarette lighter or an 12/24 V socket in your vehicle.



NOTE

During normal operation the emergency switch (fig. **1** 12, page 3) has to be set to the "Normal" position.

- Press the "ON/OFF" button (fig. **2** 1, page 3) for three seconds.
- ✓ The "POWER" LED (fig. **2** 2, page 3) lights up green.
When the cooler reaches the preset temperature, the LED lights up orange.

- ✓ The display (fig. **2** 5, page 3) switches on and shows the current cooling temperature.
- ✓ The cooler starts cooling the interior.

6.7 Setting the temperature

- Press the "SET" button (fig. **2** 4, page 3) once.
- Use the "+" (fig. **2** 6, page 3) and "-" (fig. **2** 7, page 3) buttons to select the cooling temperature.
- ✓ The cooling temperature appears in the display for a few seconds. The display flashes several times and then the current temperature is displayed again.

6.8 Selecting the temperature units

You can switch the temperature display between Celsius and Fahrenheit. This is how to do it:

- Switch on the cooler.
- Press the "SET" button (fig. **2** 4, page 3) twice.
- Use the "+" (fig. **2** 6, page 3) and "-" (fig. **2** 7, page 3) buttons to select Celsius or Fahrenheit.
- ✓ The selected temperature units then appear in the display for a few seconds. The display flashes several times before it returns to the current temperature.

6.9 Using the battery monitor



NOTICE! Danger of damage!

When switched off by the battery monitor, the battery will no longer be fully charged. Avoid starting repeatedly or operating current consumers without longer charging phases. Ensure that the battery is recharged.

The device is equipped with a multi-level battery monitor that protects your vehicle battery against excessive discharging when the device is connected to the on-board 12/24 V supply.

If the cooler is operated when the vehicle ignition is switched off, the cooler switches off automatically as soon as the supply voltage falls below a set level. The cooler will switch back on once the battery has been recharged to the restart voltage level.

**NOTE**

When switched off by the battery monitor due to low voltage the display (fig. 2 5, page 3) goes blank and the "POWER" LED (fig. 2 2, page 3) flashes orange.

In "HIGH" mode, the battery monitor responds faster than at the levels "LOW" and "MED" (see the following table).

Battery monitor mode	LOW	MED	HIGH
Switch-off voltage at 12 V	10.1 V	11.4 V	11.8 V
Restart voltage at 12 V	11.1 V	12.2 V	12.6 V
Switch-off voltage at 24 V	21.5 V	24.1 V	24.6 V
Restart voltage at 24 V	23.0 V	25.3 V	26.2 V

This is how to select the battery monitor mode:

- ▶ Switch on the cooler.
- ▶ Press the "SET" button (fig. 2 4, page 3) three times.
- ▶ Use the "+" (fig. 2 6, page 3) and "-" (fig. 2 7, page 3) buttons to select the battery monitor mode.
- ✓ The selected mode then appears in the display for a few seconds. The display flashes several times before it returns to the current temperature.

**NOTE**

When the cooler is supplied by the starter battery, select the battery monitor mode "HIGH". If the cooler is connected to a supply battery, the battery monitor mode "LOW" will suffice.
If you wish to operate the cooler from the AC mains, set the battery monitor to the "LOW" position.

6.10 Using the emergency switch

The device is equipped with an emergency switch. Thus you can keep cooling if an error occurs within the interior electronics.



NOTE

During normal operation the emergency switch (fig. **1** 12, page 3) has to be set to the "Normal" position.

- If the interior electronics fail: Slide the emergency switch to the "Emergency" position.

6.11 Switching off the cooler

- Empty the cooler.
- Switch the cooler off: Press the "ON/OFF" button (fig. **2** 1, page 3) for three seconds.
- Pull out the connection cable.

If you do not want to use the cooler for a longer period of time:

- Leave the cover slightly open. This prevents odour build-up.

6.12 Defrosting the cooler

Humidity can form frost in the interior of the cooling device or on the vaporiser. This reduces the cooling capacity.

Defrost the device in good time to avoid this.



NOTICE! Danger of damaging the device!

Never use hard or pointed tools to remove ice or to loosen objects which have frozen in place.

To defrost the cooler, proceed as follows:

- Take out the contents of the cooling device.
- If necessary, place them in another cooling device to keep them cool.
- Switch off the device.
- Leave the cover open.
- Wipe off the defrosted water.

6.13 Replacing the plug fuse (12/24 V)

- ▶ Pull the adapter sleeve (fig. **3** 4, page 4) off of the plug.
- ▶ Unscrew the screw (fig. **3** 5, page 4) out of the upper half of the housing (fig. **3** 6, page 4).
- ▶ Carefully raise the upper half of the housing from the lower (fig. **3** 1, page 4) half.
- ▶ Take out the contact pin (fig. **3** 3, page 4).
- ▶ Replace the defective fuse (fig. **3** 2, page 4) with a new one that has the same rating (T8A 32V).
- ▶ Re-assemble the plug in the reverse order.

7 Cleaning and maintenance



WARNING!

Always disconnect the device from the power supply before you clean and service it.



NOTICE! Risk of damage

- Never clean the cooler under running water or in dish water.
- Do not use abrasive cleaning agents or hard objects during cleaning as these can damage the cooler.

- ▶ Occasionally clean the device interior and exterior with a damp cloth.
- ▶ Make sure that the air inlet and outlet vents on the device are free of any dust and dirt, so that heat can be released and the device is not damaged.

8 Troubleshooting

Fault	Possible cause	Suggested remedy
Device does not function, "POWER" LED does not glow.	There is no voltage present in the 12/24 V socket (cigarette lighter) in your vehicle.	The ignition must be switched on in most vehicles to apply current to the cigarette lighter.
The device does not cool (plug is inserted, "POWER" LED is lit).	Defective compressor.	This can only be repaired by an authorised customer repair agent.
The device does not cool (plug is inserted, "POWER" LED flashes, the display is blank).	The voltage present in the 12/24 V socket is too low.	Check the battery and charge if necessary. Check the wiring and connections.
<p>When operating from the 12/24 V socket (cigarette lighter):</p> <p>The ignition is on and the device is not working and the "POWER" LED is not lit.</p> <p>Pull the plug out of the socket and make the following checks.</p>	<p>The cigarette lighter socket is dirty. This results in a poor electrical contact.</p> <hr/> <p>The fuse of the 12/24 V plug has blown.</p> <hr/> <p>The vehicle fuse has blown.</p>	<p>If the plug of your cooler becomes very warm in the cigarette lighter socket, either the lighter socket must be cleaned or the plug has not been assembled correctly.</p> <hr/> <p>Replace the fuse (5 A) in the cigarette lighter plug, see chapter "Replacing the plug fuse (12/24 V)" on page 17.</p> <hr/> <p>Replace the vehicle's 12/24 V socket fuse (usually 15 A). Please refer to your vehicle's operating manual.</p>
"ERROR" LED flashes and the display shows "ERR1" or "ERR2".	Device is defective.	This can only be repaired by an authorised customer repair agent.

9 Disposal

- Place the packaging material in the appropriate recycling waste bins wherever possible.



If you wish to finally dispose of the product, ask your local recycling centre or specialist dealer for details about how to do this in accordance with the applicable disposal regulations.

10 Technical data

	CDF11
Ref. no.:	9600000599
Gross capacity:	10.5 litres
Connection voltage:	12/24 V===
Power consumption:	max. 30 W
Climate class:	N
Cooling capacity:	+10 °C to -18 °C
Refrigerant quantity:	28 g
CO ₂ equivalent:	0.040 t
Global warming potential (GWP):	1430
Dimensions:	540 x 235 x 358 mm
Weight:	8.2 kg
Operating temperature range:	18 °C to 43 °C
Testing/certification:	



NOTE

At ambient temperatures above 32 °C (90 °F) the minimum temperature cannot be achieved.

The refrigerant circuit contains R134a.

Contains fluorinated greenhouse gases

Hermetically sealed equipment

Bitte lesen Sie diese Anleitung vor der Inbetriebnahme sorgfältig durch und bewahren Sie sie auf. Geben Sie sie im Falle einer Weitergabe des Kühlgerätes an den Nutzer weiter.

Der Hersteller haftet nicht für Schäden, die durch **nicht bestimmungsgemäßen Gebrauch** oder **falsche Bedienung** verursacht werden.

Inhaltsverzeichnis

1	Erklärung der Symbole	21
2	Sicherheitshinweise	21
3	Bestimmungsgemäßer Gebrauch	24
4	Lieferumfang	24
5	Technische Beschreibung	25
6	Bedienung	27
7	Reinigung und Pflege	33
8	Störungsbeseitigung	33
9	Entsorgung	34
10	Technische Daten	35

1 Erklärung der Symbole

**WARNUNG!**

Sicherheitshinweis: Nichtbeachtung kann zu Tod oder schwerer Verletzung führen.

**VORSICHT!**

Sicherheitshinweis: Nichtbeachtung kann zu Verletzungen führen.

**ACHTUNG!**

Nichtbeachtung kann zu Materialschäden führen und die Funktion des Produktes beeinträchtigen.

**HINWEIS**

Ergänzende Informationen zur Bedienung des Produktes.

2 Sicherheitshinweise

2.1 Allgemeine Sicherheit

**WARNUNG!**

- Wenn das Kühlgerät sichtbare Beschädigungen aufweist, dürfen Sie es nicht in Betrieb nehmen.
- Wenn das Anschlusskabel dieses Kühlgerätes beschädigt wird, muss es durch den Hersteller, seinen Kundendienst oder eine ähnlich qualifizierte Person ersetzt werden, um Gefährdungen zu vermeiden.
- Reparaturen an diesem Kühlgerät dürfen nur von Fachkräften durchgeführt werden. Durch unsachgemäße Reparaturen können erhebliche Gefahren entstehen.
- Dieses Kühlgerät kann von Kindern ab 8 Jahren und darüber sowie von Personen mit verringerten physischen, sensorischen oder mentalen Fähigkeiten oder Mangel an Erfahrung und Wissen benutzt werden, wenn sie beaufsichtigt oder bezüglich des sicheren Gebrauchs des Kühlgerätes unterwiesen wurden und die daraus resultierenden Gefahren verstehen.
- Reinigung und Benutzer-Wartung dürfen nicht von Kindern ohne Beaufsichtigung durchgeführt werden.

- Kinder dürfen nicht mit dem Kühlgerät spielen.
- Kinder sollten beaufsichtigt werden, um sicherzustellen, dass sie nicht mit dem Kühlgerät spielen.
- Verwahren und benutzen Sie das Kühlgerät außerhalb der Reichweite von Kindern unter 8 Jahren.
- Lagern Sie keine explosionsfähigen Stoffe wie z. B. Sprühdosen mit brennbarem Treibgas im Kühlgerät.

**VORSICHT!**

- Trennen Sie das Kühlgerät von der Stromversorgung
 - vor jeder Reinigung und Pflege
 - nach jedem Gebrauch
- Lebensmittel dürfen nur in Originalverpackungen oder geeigneten Behältern eingelagert werden.

**ACHTUNG!**

- Vergleichen Sie die Spannungsangabe auf dem Typenschild mit der vorhandenen Energieversorgung.
- Schließen Sie das Kühlgerät nur mit dem Gleichstrom-Anschlusskabel an die Gleichstrom-Bordsteckdose (z. B. Zigarettenanzünder) im Fahrzeug an.
- Schließen Sie das Kühlgerät nur wie folgt an:
 - mit dem Gleichstrom-Anschlusskabel an die Gleichstrom-Bordsteckdose (z. B. Zigarettenanzünder) im Fahrzeug
 - oder mit dem Wechselstrom-Anschlusskabel an das Wechselstromnetz
- Schließen Sie das Kühlgerät mit dem Wechselstrom-Anschlusskabel an das Wechselstromnetz an.
- Ziehen Sie den Stecker nie am Anschlusskabel aus der Steckdose.
- Wenn das Kühlgerät an der Gleichstrom-Steckdose angeschlossen ist: Klemmen Sie Ihr Kühlgerät und andere Verbraucher von der Fahrzeugbatterie ab, bevor Sie ein Schnellladegerät anschließen.
- Wenn das Kühlgerät an der Gleichstrom-Steckdose angeschlossen ist: Trennen Sie die Verbindung oder schalten Sie das Kühlgerät aus, wenn Sie den Motor ausschalten. Sonst kann die Fahrzeugbatterie entladen werden.
- Das Kühlgerät ist nicht geeignet für den Transport ätzender oder Lösungsmittelhaltiger Stoffe.

- Dieses Kühlgerät enthält in der Isolierung brennbares Zyklopentan. Die Gase im Isolationsmaterial erfordern ein besonderes Entsorgungsverfahren. Führen Sie das Kühlgerät am Ende seiner Lebensdauer einer ordnungsgemäßen Entsorgung zu.

2.2 Sicherheit beim Betrieb des Kühlgerätes



VORSICHT!

- Achten Sie vor der Inbetriebnahme darauf, dass Zuleitung und Stecker trocken sind.



ACHTUNG!

- Benutzen Sie keine Elektrogeräte innerhalb des Kühlgerätes, außer wenn diese Elektrogeräte vom Hersteller dafür empfohlen werden.
- Stellen Sie das Kühlgerät nicht in der Nähe von offenen Flammen oder anderen Wärmequellen (Heizung, starke Sonneneinstrahlung, Gasöfen usw.) ab.
- **Überhitzungsgefahr!**
Achten Sie stets darauf, dass beim Betrieb entstehende Wärme ausreichend abgeführt werden kann. Sorgen Sie dafür, dass das Kühlgerät in ausreichendem Abstand zu Wänden oder Gegenständen steht, sodass die Luft zirkulieren kann.
- Achten Sie darauf, dass die Lüftungsöffnungen nicht abgedeckt werden.
- Füllen Sie keine Flüssigkeiten oder Eis in den Innenbehälter.
- Tauchen Sie das Kühlgerät nie in Wasser.
- Schützen Sie das Kühlgerät und die Kabel vor Hitze und Nässe.

3 Bestimmungsgemäßer Gebrauch

Das Kühlgerät CDF11 (Art.-Nr. 9600000599) eignet sich zum Kühlen und Tiefkühlen von Lebensmitteln.

Das Gerät ist für den Betrieb an einer 12/24-V-DC-Bordnetzsteckdose eines Autos (Zigarettenanzünder) oder Wohnmobils ausgelegt.

Das Gerät ist auch für Camping-Zwecke geeignet. Das Gerät darf keinem Regen ausgesetzt werden.



HINWEIS

Wir empfehlen zum Betrieb des Gerätes am 220 – 240-V-Wechselstromnetz die Verwendung eines Netzgleichrichters (**Zubehör**).



VORSICHT! Gesundheitsgefahr!

Prüfen Sie bitte, ob die Kühlleistung des Gerätes den Anforderungen der Lebensmittel oder Medikamente entspricht, die Sie kühlen wollen.

4 Lieferumfang

- Kühlgerät
- Anschlusskabel für 12/24-V-DC-Anschluss
- Schultergurt

5 Technische Beschreibung

Die Kühlbox kann Waren abkühlen und kühl halten sowie tiefkühlen. Die Kühlung erfolgt durch einen wartungsfreien Kühlkreislauf mit Kompressor.

Die Kühlbox ist für den mobilen Einsatz geeignet.

Bei der Verwendung in Fahrzeugen kann die Kühlbox mit dem Sicherheitsgurt gesichert werden.

Ein im Gerät integrierter zuschaltbarer Batteriewächter schützt Ihre Fahrzeugbatterie vor zu tiefer Entladung (siehe Kapitel „Batteriewächter verwenden“ auf Seite 30).

Falls ein Fehler in der internen Elektronik auftritt, kann über einen Notfall-Schalter die Kühlung aufrecht erhalten werden.

5.1 Gerätebeschreibung

Position in Abb. **1**, Seite 3

Pos.	Bezeichnung
1	Bedienfeld
2	Getränkehalter
3	Führung für Sicherheitsgurt
4	LED-Innenbeleuchtung
5	Kühlfach
6	Gefrierfach
7	Verriegelung
8	Rutschfeste Auflage
9	Tragegriffe
10	Schultergurt
11	Anschlussbuchse
12	Notfall-Schalter

5.2 Bedien- und Anzeigeelemente

Bedienfeld (Abb. 2, Seite 3)

Pos.	Bezeichnung	Erklärung
1	Ein-/Austaster	Schaltet die Kühlbox ein oder aus, wenn die Taste ein bis zwei Sekunden gedrückt wird
2	POWER	Betriebsanzeige
		LED leuchtet grün Kompressor ist an; eingestellte Temperatur ist noch nicht erreicht
		LED leuchtet orange Eingestellte Temperatur ist erreicht
		LED blinkt orange Spannung zu niedrig
3	ERROR	LED blinkt rot: eingeschaltetes Gerät ist nicht betriebsbereit
4	SET	Wählt den Eingabemodus <ul style="list-style-type: none"> • Temperatur einstellen • Temperatureinheit (°Celsius oder °Fahrenheit) einstellen • Batteriewächter einstellen
5	Display	Zeigt die Temperatur im Kühlfach an Die ersten drei Stellen des vierstelligen Displays zeigen die Temperatur, die vierte Stelle die Temperatureinheit (°C oder °F) an. Im Fehlerfall zeigt das Display die Fehlermeldung „Err1“ oder „Err2“ an.
6	+	Einmal Antippen erhöht den gewählten Eingabewert
7	-	Einmal Antippen verringert den gewählten Eingabewert

6 Bedienung

Das Gerät ist mit einer LED-Innenbeleuchtung ausgestattet, die eingeschaltet bleibt, wenn Spannung anliegt. Der Energieverbrauch dieser LED-Innenbeleuchtung ist äußerst gering und vernachlässigbar im Vergleich zum Gesamtenergieverbrauch des Gerätes.

6.1 Vor dem ersten Gebrauch



HINWEIS

Bevor Sie das neue Kühlgerät in Betrieb nehmen, sollten Sie es aus hygienischen Gründen innen und außen mit einem feuchten Tuch reinigen (siehe auch Kapitel „Reinigung und Pflege“ auf Seite 33).

6.2 Tipps zum Energiesparen

- Wählen Sie einen gut belüfteten und vor Sonnenstrahlen geschützten Einsatzort.
- Lassen Sie warme Speisen erst abkühlen, bevor Sie sie im Gerät kühl halten.
- Öffnen Sie das Kühlgerät nicht häufiger als nötig.
- Lassen Sie den Deckel nicht länger offen stehen als nötig.
- Tauen Sie die Kühlbox ab, sobald sich eine Eisschicht gebildet hat.
- Vermeiden Sie eine unnötig tiefe Innentemperatur.

6.3 Kühlbox verriegeln

- ▶ Schließen Sie den Deckel.
- ▶ Drücken Sie die Verriegelung (Abb. **1** 7, Seite 3) nach unten, bis sie hörbar einrastet.

6.4 An Zigarettenanzünder anschließen



HINWEIS

Wenn Sie die Kühlbox an den Zigarettenanzünder Ihres Fahrzeugs anschließen, beachten Sie, dass Sie ggf. die Zündung einschalten müssen, damit das Gerät mit Strom versorgt wird.

6.5 Kühlbox im Fahrzeug sichern

- Öffnen Sie den Deckel der Kühlbox.
- Legen Sie den Sicherheitsgurt in die Führung (Abb. **1** 3, Seite 3) der Kühlbox ein.
- Schließen Sie den Deckel.
- Rasten Sie den Sicherheitsgurt ein und straffen Sie ihn.

6.6 Kühlbox einschalten



ACHTUNG! Beschädigungsgefahr!

- Achten Sie stets darauf, dass beim Betrieb entstehende Wärme ausreichend abgeführt werden kann. Achten Sie darauf, dass die Lüftungsschlitze nicht abgedeckt werden. Sorgen Sie dafür, dass das Gerät in ausreichendem Abstand zu Wänden oder Gegenständen steht, sodass die Luft zirkulieren kann.
- Achten Sie darauf, dass sich nur Gegenstände bzw. Waren in der Kühlbox befinden, die auf die gewählte Temperatur gekühlt werden dürfen.
- Klemmen Sie die Kühlbox und andere Verbraucher von der Batterie ab, bevor Sie die Batterie mit einem Schnellladegerät aufladen. Überspannungen können die Elektronik der Geräte beschädigen.

Die Kühlbox kann mit 12 V oder 24 V Gleichspannung betrieben werden.

Zur Sicherheit ist die Kühlbox mit einem elektronischen Verpolungsschutz ausgestattet, der die Kühlbox gegen Verpolung beim Batterieanschluss und gegen Kurzschluss schützt.

- Stellen Sie die Kühlbox auf eine feste Unterlage.
Achten Sie darauf, dass die Lüftungsschlitze nicht abgedeckt sind und die erwärmte Luft gut abziehen kann.
- Schließen Sie das 12/24-V-Anschlusskabel an den Zigarettenanzünder oder eine 12/24-V-Steckdose im Fahrzeug an.



HINWEIS

Im Normalbetrieb muss sich der Notfall-Schalter (Abb. **1** 12, Seite 3) in der Stellung „Normal“ befinden.

- Drücken Sie den Ein-Austaster (Abb. **2** 1, Seite 3) für drei Sekunden.

- ✓ Die LED „POWER“ (Abb. **2** 2, Seite 3) leuchtet grün.
Wenn die Kühlbox die gespeicherte Temperatur erreicht hat, leuchtet die LED orange.
- ✓ Das Display (Abb. **2** 5, Seite 3) schaltet sich ein und zeigt die aktuelle Kühltemperatur an.
- ✓ Die Kühlbox startet mit dem Kühlen des Innenraums.

6.7 Temperatur einstellen

- Drücken Sie den Taster „SET“ (Abb. **2** 4, Seite 3) einmal.
- Stellen Sie mit den Tastern „+“ (Abb. **2** 6, Seite 3) bzw. „-“ (Abb. **2** 7, Seite 3) die Kühltemperatur ein.
- ✓ Das Display zeigt für einige Sekunden die eingestellte gewünschte Kühltemperatur an. Das Display blinkt einige Male, bevor es zur Darstellung der aktuellen Temperatur zurückkehrt.

6.8 Temperatureinheit wählen

Sie können zur Temperaturanzeige zwischen den Werten für °Celsius und °Fahrenheit wählen. Gehen Sie hierzu wie folgt vor:

- Schalten Sie die Kühlbox ein.
- Drücken Sie den Taster „SET“ (Abb. **2** 4, Seite 3) zweimal.
- Stellen Sie mit den Tastern „+“ (Abb. **2** 6, Seite 3) bzw. „-“ (Abb. **2** 7, Seite 3), die Temperatureinheit °Celsius oder °Fahrenheit ein.
- ✓ Das Display zeigt für einige Sekunden die eingestellte Temperatureinheit an. Das Display blinkt einige Male, bevor es zur Darstellung der aktuellen Temperatur zurückkehrt.

6.9 Batteriewächter verwenden



ACHTUNG! Beschädigungsgefahr!

Die Batterie besitzt beim Abschalten durch den Batteriewächter nicht mehr ihre volle Ladekapazität, vermeiden Sie mehrmaliges Starten oder den Betrieb von Stromverbrauchern ohne längere Aufladephasen. Sorgen Sie dafür, dass die Batterie wieder aufgeladen wird.

Das Gerät ist mit einem mehrstufigen Batteriewächter ausgestattet, der Ihre Fahrzeugbatterie beim Anschluss an das 12/24-V-Bordnetz vor zu tiefer Entladung schützt.

Wird die Kühlbox bei ausgeschalteter Zündung im Fahrzeug betrieben, schaltet sich die Box selbstständig ab, sobald die Versorgungsspannung unter einen einstellbaren Wert abfällt. Die Kühlbox schaltet sich wieder ein, sobald durch Aufladung der Batterie die Wiedereinschaltspannung erreicht wird.



HINWEIS

Wenn das Gerät wegen zu niedriger Spannung vom Batteriewächter abgeschaltet wird, schaltet sich das Display (Abb. **2** 5, Seite 3) ab und LED „Power“ (Abb. **2** 2, Seite 3) blinkt orange.

Im Modus „HIGH“ spricht der Batteriewächter schneller an als in den Stufen „LOW“ und „MED“ (siehe folgende Tabelle).

Batteriewächter-Modus	LOW	MED	HIGH
Ausschaltspannung bei 12 V	10,1V	11,4V	11,8V
Wiedereinschaltspannung bei 12 V	11,1V	12,2V	12,6V
Ausschaltspannung bei 24 V	21,5V	24,1V	24,6V
Wiedereinschaltspannung bei 24 V	23,0V	25,3V	26,2V

Um den Modus für den Batteriewächter zu ändern, gehen Sie wie folgt vor:

- Schalten Sie die Kühlbox ein.
- Drücken Sie den Taster „SET“ (Abb. **2** 4, Seite 3) dreimal.
- Stellen Sie mit den Tastern „+“ (Abb. **2** 6, Seite 3) bzw. „-“ (Abb. **2** 7, Seite 3), den Modus für den Batteriewächter ein.
- ✓ Das Display zeigt für einige Sekunden den eingestellten Modus an. Das Display blinkt einige Male, bevor es zur Darstellung der aktuellen Temperatur zurückkehrt.

**HINWEIS**

Wenn die Kühlbox von der Starterbatterie versorgt wird, wählen Sie den Batteriewächter-Modus „HIGH“. Wenn die Kühlbox an eine Versorgungsbatterie angeschlossen ist, reicht der Batteriewächter-Modus „LOW“ aus.

Wenn Sie die Kühlbox am Wechselstromnetz betreiben wollen, stellen Sie den Batteriewächter auf „LOW“.

6.10 Notfall-Schalter verwenden

Das Gerät ist mit einem Notfall-Schalter ausgestattet. Dadurch können Sie die Kühlung aufrecht erhalten, wenn eine Störung der internen Elektronik auftritt.

**HINWEIS**

Im Normalbetrieb muss sich der Notfall-Schalter (Abb. **1** 12, Seite 3) in der Stellung „Normal“ befinden.

- Falls die interne Elektronik ausfällt: Stellen Sie den Notfall-Schalter in die Stellung „Emergency“.

6.11 Kühlbox ausschalten

- Räumen Sie die Kühlbox leer.
- Schalten Sie die Kühlbox aus: Drücken Sie den Ein-/Austaster (Abb. **2** 1, Seite 3) für drei Sekunden.
- Ziehen Sie den Anschlussstecker heraus.

Wenn Sie die Kühlbox für längere Zeit nicht benutzen wollen:

- Lassen Sie den Deckel leicht geöffnet. So verhindern Sie, dass sich Gerüche bilden.

6.12 Kühlbox abtauen

Luftfeuchtigkeit kann sich am Verdampfer oder im Innenraum der Kühlbox als Reif niederschlagen, der die Kühlleistung verringert.

Tauen Sie das Gerät rechtzeitig ab.



ACHTUNG! Gefahr von Geräteschäden!

Verwenden Sie nie harte oder spitze Werkzeuge zum Entfernen von Eisschichten oder zum Lösen festgefrorener Gegenstände.

Gehen Sie wie folgt vor, um die Kühlbox abzutauen:

- Nehmen Sie das Kühlgut heraus.
- Lagern Sie es ggf. in einem anderen Kühlgerät, damit es kalt bleibt.
- Schalten Sie das Gerät ab.
- Lassen Sie den Deckel offen.
- Wischen Sie das Tauwasser auf.

6.13 Steckersicherung (12/24 V) austauschen

- Ziehen Sie die Ausgleichshülse (Abb. **3** 4, Seite 4) vom Stecker ab.
- Drehen Sie die Schraube (Abb. **3** 5, Seite 4) aus der oberen Gehäusehälfte (Abb. **3** 6, Seite 4) heraus.
- Heben Sie vorsichtig die obere Gehäusehälfte von der unteren (Abb. **3** 1, Seite 4) ab.
- Nehmen Sie den Kontaktstift (Abb. **3** 3, Seite 4) heraus.
- Tauschen Sie die defekte Sicherung (Abb. **3** 2, Seite 4) gegen eine neue Sicherung mit demselben Wert (T8A 32V) aus.
- Setzen Sie den Stecker in umgekehrter Reihenfolge wieder zusammen.

7 Reinigung und Pflege



WARNUNG!

Trennen Sie vor jeder Reinigung und Pflege das Kühlgerät von der Stromversorgung.



ACHTUNG! Beschädigungsgefahr!

- Reinigen Sie das Kühlgerät niemals unter fließendem Wasser oder gar im Spülwasser.
- Verwenden Sie zur Reinigung keine scharfen Reinigungsmittel oder harten Gegenstände, da diese das Kühlgerät beschädigen können.

- Reinigen Sie das Kühlgerät innen und außen gelegentlich mit einem feuchten Tuch.
- Stellen Sie sicher, dass die Be- und Entlüftungsöffnungen des Kühlgerätes frei von Staub und Verunreinigungen sind, damit die beim Betrieb entstehende Wärme abgeführt werden kann und das Kühlgerät keinen Schaden nimmt.

8 Störungsbeseitigung

Störung	Mögliche Ursache	Lösungsvorschlag
Das Gerät funktioniert nicht, LED „POWER“ leuchtet nicht.	An der 12/24-Volt-Steckdose (Zigarettenanzünder) im Fahrzeug liegt keine Spannung an.	In den meisten Fahrzeugen muss der Zündschalter eingeschaltet sein, damit der Zigarettenanzünder Spannung hat.
Das Gerät kühlt nicht (Stecker ist eingesteckt, LED „POWER“ leuchtet).	Kompressor defekt.	Die Reparatur kann nur von einem zugelassenen Kundendienstbetrieb durchgeführt werden.
Das Gerät kühlt nicht (Stecker ist eingesteckt, LED „POWER“ blinkt, das Display ist leer).	Die Spannung an der 12/24-Volt-Steckdose ist zu niedrig.	Prüfen Sie die Batterie und laden Sie diese, falls nötig. Prüfen Sie die Kabel und die Verbindungen.

Störung	Mögliche Ursache	Lösungsvorschlag
<p>Beim Betrieb an der 12/24-V-Steckdose (Zigarettenanzünder):</p> <p>Die Zündung ist eingeschaltet, das Gerät funktioniert nicht und die LED „POWER“ leuchtet nicht.</p> <p>Ziehen Sie den Stecker aus der Steckdose und nehmen Sie folgende Prüfungen vor.</p>	<p>Die Fassung des Zigarettenanzünders ist verschmutzt. Das hat einen schlechten elektrischen Kontakt zur Folge.</p>	<p>Wenn der Stecker in der Zigarettenanzündersfassung sehr warm wird, muss entweder die Fassung gereinigt werden, oder der Stecker ist möglicherweise nicht richtig zusammengebaut.</p>
	<p>Die Sicherung des 12/24-V-Steckers ist durchgebrannt.</p>	<p>Tauschen Sie die Sicherung des 12/24-V-Steckers (Abb. 3 2, Seite 4) aus.</p>
	<p>Die Fahrzeug-Sicherung ist durchgebrannt.</p>	<p>Tauschen Sie die Fahrzeug-Sicherung der 12/24-V-Steckdose (üblicherweise 15 A) aus (Beachten Sie dazu die Betriebsanweisungen zu Ihrem KFZ).</p>
<p>Die LED „ERROR“ blinkt, und das Display zeigt „ERR1“ oder „ERR2“.</p>	<p>Gerät defekt.</p>	<p>Die Reparatur kann nur von einem zugelassenen Kundendienstbetrieb durchgeführt werden.</p>

9 Entsorgung

- Geben Sie das Verpackungsmaterial möglichst in den entsprechenden Recycling-Müll.



Wenn Sie das Produkt endgültig außer Betrieb nehmen, informieren Sie sich bitte beim nächsten Recyclingcenter oder bei Ihrem Fachhändler über die zutreffenden Entsorgungsvorschriften.

10 Technische Daten

	CDF 11
Art.-Nr.:	9600000599
Bruttinhalt:	10,5 Liter
Anschlussspannung:	12/24 V $\overline{=}$
Leistungsaufnahme:	max. 30 W
Klimaklasse:	N
Kühlleistung:	+10 °C bis -18 °C
Kühlmittelmenge:	28 g
CO ₂ -Äquivalent:	0,040 t
Treibhauspotential (GWP):	1430
Abmessungen:	540 x 235 x 358 mm
Gewicht	8,2 kg
Betriebstemperaturbereich:	18 °C bis 43 °C
Prüfung/Zertifikat:	



HINWEIS

Ab Umgebungstemperaturen von über 32 °C (90 °F) kann die minimale Temperatur nicht mehr erreicht werden.

Der Kühlkreislauf enthält R134a.

Enthält fluorierte Treibhausgase

Hermetisch geschlossene Einrichtung

Veillez lire ce manuel avec attention avant de mettre l'appareil en service. Conservez ensuite ce manuel. En cas de passer de l'appareil, veuillez le transmettre au nouvel acquéreur.

Le fabricant décline toute responsabilité en cas de dommages provoqués par une **utilisation non-conforme de l'appareil** ou **par des erreurs de manipulation**.

Sommaire

1	Explication des symboles	37
2	Consignes de sécurité	37
3	Usage conforme	40
4	Contenu de la livraison	40
5	Description technique	41
6	Utilisation	43
7	Entretien et nettoyage	49
8	Dépannage	49
9	Recyclage	50
10	Caractéristiques techniques	51

1 Explication des symboles

**AVERTISSEMENT !**

Consigne de sécurité : le non-respect de ces consignes peut entraîner la mort ou de graves blessures.

**ATTENTION !**

Consigne de sécurité : le non-respect de ces consignes peut entraîner des blessures.

**AVIS !**

Le non-respect de ces consignes peut entraîner des dommages matériels et des dysfonctionnements du produit.

**REMARQUE**

Informations complémentaires sur l'utilisation du produit.

2 Consignes de sécurité

2.1 Sécurité générale

**AVERTISSEMENT !**

- Si l'appareil présente des dégâts visibles, vous ne devez pas le mettre en service.
- Si le câble de raccordement de l'appareil est endommagé, il doit être remplacé par le fabricant, son service après-vente ou une personne de qualification similaire, afin d'éviter tout danger.
- Seul un personnel qualifié est habilité à effectuer des réparations sur l'appareil. Toute réparation mal effectuée risque d'entraîner de graves dangers.
- Les enfants âgés de 8 ans et plus ainsi que les personnes ayant des déficiences physiques, sensorielles ou mentales ou un manque d'expérience ou de connaissances peuvent utiliser ce produit à condition d'être sous surveillance ou d'avoir reçu des instructions concernant l'utilisation de l'appareil en toute sécurité et de comprendre les dangers qui en résultent.

- Le nettoyage et la maintenance ne doivent pas être effectués par des enfants sans surveillance.
- Les enfants ne doivent pas jouer avec cet appareil.
- Les enfants doivent être surveillés pour s'assurer qu'ils ne jouent pas avec l'appareil.
- Placez et utilisez l'appareil hors de portée des enfants de moins de 8 ans.
- Ne stockez aucune substance explosive comme p. ex. des aérosols contenant des agents propulseurs dans l'appareil.

**ATTENTION !**

- Débranchez l'appareil du secteur
 - avant tout nettoyage et entretien
 - après chaque utilisation
- Les aliments ne peuvent être conservés que dans leurs emballages originaux ou dans des récipients appropriés.

**AVIS !**

- Comparez la tension indiquée sur la plaque signalétique avec l'alimentation électrique dont vous disposez.
- Branchez l'appareil uniquement avec le câble de raccordement CC sur une prise CC du véhicule (par ex. un allume-cigare).
- Branchez l'appareil uniquement comme indiqué ci-dessous :
 - avec le câble de raccordement CC sur une prise CC du véhicule (par ex. un allume-cigare)
 - ou avec le câble de raccordement CA au secteur à courant alternatif
- Branchez l'appareil à l'aide du câble de raccordement CA au réseau alternatif.
- Ne tirez jamais sur le câble de raccordement pour sortir la fiche de la prise.
- Si la glacière est raccordée à la prise CC : dDébranchez de la batterie la glacière et les autres consommateurs d'énergie avant de raccorder un chargeur rapide.
- Si la glacière est raccordée à la prise CC : dDébranchez ou éteignez la glacière lorsque vous éteignez le moteur. Dans le cas contraire, il se pourrait que la batterie se décharge.
- N'utilisez pas la glacière pour le transport de produits corrosifs ou de solvants.

- Cette glacière contient du cyclopentane inflammable dans son isolation. Les gaz contenus dans le matériau d'isolation exigent une procédure de retraitement particulière. Une fois que vous ne l'utilisez plus, recyclez l'appareil de manière conforme.

2.2 Consignes de sécurité concernant le fonctionnement de l'appareil



ATTENTION !

- Avant de mettre l'appareil en service, assurez-vous que la ligne d'alimentation électrique et la fiche sont sèches.



AVIS !

- N'utilisez aucun appareil électrique dans la glacière, sauf si ces appareils sont recommandés par le fabricant pour cet usage.
- Ne placez pas l'appareil près de flammes ou d'autres sources de chaleur (chauffage, rayons solaires, réchauds à gaz, etc.).
- **Danger de surchauffe !**
Veillez toujours à ce que la chaleur produite lors du fonctionnement soit suffisamment dissipée. Veillez à ce que l'appareil se trouve à une distance suffisante des murs ou des objets, de sorte que l'air puisse circuler.
- Assurez-vous que les fentes d'aération ne sont pas recouvertes.
- Ne pas remplir le bac intérieur de substances liquides ou de glace.
- Ne plongez jamais l'appareil dans l'eau.
- Tenez l'appareil et les câbles à l'abri de la chaleur et de l'humidité.

3 Usage conforme

La glacière CDF11 (Art.-Nr. 9600000599) est conçue pour la réfrigération et la congélation d'aliments.

L'appareil est conçu pour fonctionner sur une prise 12/24 V $\overline{=}$ du réseau de bord de votre voiture (allume-cigares) ou de votre camping-car.

L'appareil convient également pour le camping. L'appareil ne doit pas être exposé à la pluie.



REMARQUE

En cas de fonctionnement de l'appareil sur secteur à courant alternatif 220 – 240 V, nous vous recommandons l'utilisation d'un redresseur de courant du secteur (**en accessoire**).



ATTENTION ! Risque pour la santé !

Veuillez vérifier si la puissance frigorifique de l'appareil correspond à la température de conservation recommandée pour les aliments ou les médicaments que vous souhaitez refroidir.

4 Contenu de la livraison

- Glacière
- Câble de raccordement pour prise 12/24 V $\overline{=}$
- Bandoulière

5 Description technique

La glacière permet de réfrigérer, de tenir au frais ou de congeler des produits. La réfrigération est assurée par un circuit de refroidissement à compresseur qui fonctionne ne nécessite aucune maintenance.

La glacière convient pour une utilisation mobile.

En cas d'utilisation de la glacière dans des véhicules, il est possible de fixer la glacière à l'aide de la ceinture de sécurité.

Un protecteur de batterie intégré à l'appareil empêche la batterie de votre véhicule de se décharger excessivement (voir chapitre « Utilisation du protecteur de batterie », page 46).

En cas d'erreur dans l'électronique interne, il est possible de maintenir le refroidissement à l'aide d'un commutateur d'urgence.

5.1 Description de l'appareil

Position sur la fig. **1**, page 3

Pos.	Désignation
1	Panneau de commande
2	Porte-boissons
3	Passant pour ceinture de sécurité
4	Eclairage intérieur DEL
5	Compartiment réfrigérateur
6	Compartiment congélateur
7	Verrouillage
8	Revêtement antidérapant
9	Poignées de transport
10	Bandoulière
11	Douille de raccordement
12	Commutateur d'urgence

5.2 Eléments de commande et d'affichage

Panneau de commande (fig. 2, page 3)

Pos.	Désignation	Signification
1	Touche marche/arrêt	Permet d'allumer ou d'éteindre la glacière en appuyant une à deux secondes sur la touche
2	POWER	Témoin lumineux de fonctionnement La DEL s'allume en vert Le compresseur fonctionne ; la température réglée n'est pas encore atteinte La DEL s'allume en orange La température réglée est atteinte La DEL clignote en orange La tension est trop basse
3	ERROR	La DEL clignote en rouge L'appareil est allumé mais n'est pas prêt à fonctionner
4	SET	Permet de sélectionner le mode de saisie <ul style="list-style-type: none"> • Réglage de la température • Réglage de l'unité de température (°Celsius ou °Fahrenheit) • Réglage du protecteur de batterie
5	Affichage	Affiche la température dans le compartiment réfrigérateur Les trois premiers chiffres de l'écran indiquent la température, le quatrième l'unité de température (°C ou °F). En cas de dysfonctionnement, l'écran indique le message d'erreur « Err1 » ou « Err2 ».
6	+	Une pression sur cette touche augmente la valeur de saisie sélectionnée
7	-	Une pression sur cette touche diminue la valeur de saisie sélectionnée

6 Utilisation

L'appareil est équipé d'un éclairage intérieur DEL qui reste allumé lorsque l'appareil est sous tension. La consommation de cet éclairage intérieur DEL en courant est extrêmement faible et négligeable comparée à la consommation totale de l'appareil.

6.1 Avant la première utilisation



REMARQUE

Avant la mise en service du réfrigérateur neuf, nous vous conseillons, pour des raisons d'hygiène, d'en nettoyer l'intérieur et l'extérieur à l'aide d'un tissu humide (voir aussi chapitre « Entretien et nettoyage », page 49).

6.2 Comment économiser de l'énergie ?

- Choisissez un emplacement bien aéré et à l'abri du soleil.
- Laissez refroidir les aliments chauds avant de les déposer dans la glacière.
- N'ouvrez pas le réfrigérateur plus souvent que nécessaire.
- Ne laissez pas le couvercle ouvert plus longtemps que nécessaire.
- Dégivrez la glacière dès qu'une couche de glace s'est formée.
- Évitez une température intérieure inutilement basse.

6.3 Verrouillage de la glacière

- Fermez le couvercle.
- Abaissez le verrouillage (fig. **1** 7, page 3) jusqu'à ce vous entendiez qu'il s'enclenche.

6.4 Raccordement à un allume-cigares



REMARQUE

Lorsque vous raccordez la glacière à l'allume-cigares de votre véhicule, veillez à ce que l'allumage soit en marche pour que l'appareil soit alimenté en électricité.

6.5 Blocage de la glacière dans le véhicule

- Ouvrez le couvercle de la glacière.
- Placez la ceinture de sécurité dans le passant (fig. **1** 3, page 3) de la glacière.
- Fermez le couvercle.
- Bouclez la ceinture de sécurité et ajustez-la.

6.6 Mise en marche de la glacière



AVIS ! L'appareil peut être endommagé !

- Veillez toujours à ce que la chaleur produite lors du fonctionnement puisse se dissiper suffisamment. Assurez-vous que les fentes d'aération ne sont pas recouvertes. Veillez à ce que l'appareil se trouve à distance suffisante des murs ou des objets, de sorte que l'air puisse circuler.
- Veillez à ne déposer dans la glacière que des objets ou des aliments qui peuvent être réfrigérés à la température sélectionnée.
- Débranchez la glacière et les autres consommateurs d'énergie de la batterie avant de recharger la batterie avec un chargeur rapide. Les surtensions peuvent endommager l'électronique des appareils.

La glacière peut être branchée sur une tension continue de 12 V ou 24 V.

Pour des raisons de sécurité, la glacière est équipée d'une protection électronique contre les inversions de polarité en cas de raccordement à une batterie et contre les courts-circuits.

- Placez la glacière sur une surface stable.
Veillez à ce que les fentes d'aération ne soient pas recouvertes, afin que l'air chaud puisse bien s'évacuer.
- Raccordez le câble 12/24 V sur l'allume-cigares ou sur une prise 12/24 V du véhicule.

**REMARQUE**

En cas de fonctionnement normal, le commutateur d'urgence (fig. **1** 12, page 3) doit se trouver en position « Normal ».

- Appuyez sur la touche marche/arrêt (fig. **2** 1, page 3) pendant trois secondes.
- ✓ La DEL « POWER » (fig. **2** 2, page 3) s'allume en vert.
Lorsque la glacière a atteint la température réglée, la DEL s'allume en orange.
- ✓ L'écran (fig. **2** 5, page 3) s'allume et indique la température actuelle.
- ✓ La glacière commence par la réfrigération du compartiment intérieur.

6.7 Réglage de la température

- Appuyez une fois sur la touche « SET » (fig. **2** 4, page 3).
- Sélectionnez la température de refroidissement à l'aide des touches « + » (fig. **2** 6, page 3) ou « - » (fig. **2** 7, page 3).
- ✓ L'écran affiche la température de refroidissement sélectionnée pendant quelques secondes. L'écran clignote plusieurs fois avant de revenir à l'affichage de la température actuelle.

6.8 Sélection de l'unité de température

Pour l'affichage de la température, vous pouvez choisir entre les valeurs en Celsius ou en Fahrenheit. Procédez comme suit :

- Allumez la glacière.
- Appuyez deux fois sur la touche « SET » (fig. **2** 4, page 3).
- Sélectionnez l'unité de température (°Celsius ou °Fahrenheit) à l'aide des touches « + » (fig. **2** 6, page 3) ou « - » (fig. **2** 7, page 3).
- ✓ L'écran affiche l'unité de température sélectionnée pendant quelques secondes. L'écran clignote plusieurs fois avant de revenir à l'affichage de la température actuelle.

6.9 Utilisation du protecteur de batterie



AVIS ! Risque d'endommagement !

Au moment de l'arrêt par le protecteur de batterie, la batterie ne possède plus toute sa capacité de charge ; évitez les démarrages répétés ou la mise en marche de consommateurs d'énergie tant que la batterie n'a pas été rechargée. Veillez à recharger la batterie.

L'appareil est équipé d'un protecteur de batterie qui protège la batterie de votre véhicule, afin qu'elle ne se décharge pas excessivement lorsque la glacière est raccordée au réseau 12/24 V du véhicule.

Si la glacière est mise en service alors que l'allumage du véhicule est éteint, elle s'éteint automatiquement dès que la tension d'alimentation descend en dessous d'une valeur réglable. La glacière se rallume dès que la batterie est rechargée et que la tension de rallumage est atteinte.



REMARQUE

Si le protecteur de batterie éteint l'appareil parce que la tension est trop faible, l'écran s'éteint (fig. **2** 5, page 3) et la DEL « Power » (fig. **2** 2, page 3) clignote en orange.

En mode « HIGH », le protecteur de batterie se met en marche plus rapidement qu'en mode « LOW » ou « MED » (voir tableau suivant).

Mode protecteur de batterie	LOW	MED	HIGH
Tension d'arrêt pour 12 V	10,1 V	11,4 V	11,8 V
Tension de rallumage pour 12 V	11,1 V	12,2 V	12,6 V
Tension d'arrêt pour 24 V	21,5 V	24,1 V	24,6 V
Tension de rallumage pour 24 V	23,0 V	25,3 V	26,2 V

Pour modifier le mode du protecteur de batterie, procédez comme suit :

- Allumez la glacière.
- Appuyez trois fois sur la touche « SET » (fig. **2** 4, page 3).
- Sélectionnez le mode du protecteur de batterie à l'aide des touches « + » (fig. **2** 6, page 3) ou « - » (fig. **2** 7, page 3).
- ✓ L'écran affiche le mode sélectionné pendant quelques secondes. L'écran clignote plusieurs fois avant de revenir à l'affichage de la température actuelle.

**REMARQUE**

Lorsque la glacière est alimentée par la batterie de démarrage, réglez le protecteur de batterie sur le mode « HIGH ». Lorsque la glacière est raccordée à une batterie d'alimentation, le mode « LOW » suffit. Lorsque vous voulez faire fonctionner la glacière sur le réseau à tension alternative, réglez le protecteur de batterie sur « LOW ».

6.10 Utilisation du commutateur d'urgence

L'appareil est équipé d'un commutateur d'urgence. Il vous permet de maintenir le refroidissement en cas de panne de l'électronique interne.

**REMARQUE**

En cas de fonctionnement normal, le commutateur d'urgence (fig. **1** 12, page 3) doit se trouver en position « Normal ».

- En cas de panne de l'électronique interne : placez le commutateur d'urgence en position « Emergency ».

6.11 Arrêt de la glacière

- Videz la glacière.
- Eteignez la glacière : appuyez sur la touche marche/arrêt (fig. **2** 1, page 3) pendant trois secondes.
- Retirez la prise de raccordement.

Lorsque vous ne voulez pas utiliser la glacière pendant une période prolongée :

- Laissez le couvercle légèrement ouvert. Vous évitez ainsi la formation d'odeurs.

6.12 Dégivrage de la glacière

L'humidité de l'air peut se condenser sous forme de givre au niveau de l'évaporateur ou à l'intérieur de la glacière et diminuer ainsi sa puissance frigorifique.

Veillez donc à dégivrer l'appareil à temps.



AVIS ! L'appareil peut être endommagé !

N'utilisez jamais d'outils durs ou pointus pour enlever les couches de glace ou pour détacher des objets pris dans le givre.

Procédez de la manière suivante pour dégivrer la glacière :

- Retirez les aliments.
- Placez-les éventuellement dans un autre réfrigérateur pour qu'ils restent froids.
- Eteignez l'appareil.
- Laissez le couvercle ouvert.
- Essuyez l'eau provenant du dégivrage.

6.13 Remplacement du fusible du connecteur (12/24 V)

- Dévissez le compensateur (fig. **3** 4, page 4) du connecteur.
- Retirez la vis (fig. **3** 5, page 4) de la partie supérieure du boîtier (fig. **3** 6, page 4).
- Soulevez avec précaution la partie supérieure du boîtier pour la séparer de la partie inférieure (fig. **3** 1, page 4).
- Retirez la fiche de contact (fig. **3** 3, page 4).
- Remplacez le fusible défectueux (fig. **3** 2, page 4) par un nouveau fusible de même valeur (T8A 32V).
- Remontez le connecteur en effectuant les opérations dans l'ordre inverse.

7 Entretien et nettoyage



AVERTISSEMENT !

Avant toute opération de nettoyage ou d'entretien de l'appareil, veillez à le mettre hors secteur.



AVIS ! Risque d'endommagement !

- Ne nettoyez jamais la glacière à l'eau courante et ne la plongez pas non plus dans l'eau.
- N'utilisez pour le nettoyage ni produits abrasifs ni objets durs qui pourraient endommager la glacière.

- Nettoyez de temps à autre l'appareil à l'intérieur et à l'extérieur avec un chiffon humide.
- Assurez-vous que les ouvertures d'aération et de ventilation de l'appareil ne sont pas encombrées de saletés ou de poussières, pour que la chaleur générée par le fonctionnement soit évacuée et que l'appareil ne soit pas endommagé.

8 Dépannage

Dysfonctionnement	Cause possible	Solution proposée
L'appareil ne fonctionne pas, la DEL « POWER » n'est pas allumée.	La prise 12/24 V (allume-cigares) de votre véhicule n'est pas sous tension.	Dans la plupart des véhicules, le contact doit être mis pour que l'allume-cigares soit sous tension.
L'appareil ne réfrigère pas (le connecteur est branché, la DEL « POWER » est allumée).	Compresseur défectueux.	La réparation peut être effectuée uniquement par un service après-vente agréé.
L'appareil ne réfrigère pas (le connecteur est branché, la DEL « POWER » clignote, l'écran est vide).	La tension de la prise 12/24 V est trop faible.	Contrôlez la batterie et chargez-la si nécessaire. Vérifiez les câbles et les connexions.

Dysfonctionnement	Cause possible	Solution proposée
En cas de fonctionnement sur prise 12/24 V (allume-cigares) : L'allumage est en marche, l'appareil ne fonctionne pas et la DEL « POWER » n'est pas allumée. Retirez le connecteur de la prise, puis procédez aux contrôles suivants.	La prise de l'allume-cigares est sale. Ceci entraîne un mauvais contact électrique. Le fusible de la prise 12/24 V est grillé.	Si la fiche devient très chaude lorsqu'elle est branchée dans la prise de l'allume-cigares, c'est que la prise de l'allume-cigares doit être nettoyée ou que la fiche n'est pas bien montée. Remplacez le fusible de la prise 12/24 V (fig. 3 2, page 4).
	Le fusible du véhicule est grillé.	Remplacez le fusible du véhicule correspondant à la prise 12/24 V (normalement 15 A) (veuillez respecter les instructions du manuel d'entretien de votre véhicule).
La DEL « ERROR » clignote et l'écran indique « ERR1 » ou « ERR2 ».	Appareil défectueux.	La réparation peut être effectuée uniquement par un service après-vente agréé.

9 Recyclage

- Jetez les emballages dans les conteneurs de déchets recyclables prévus à cet effet.



Lorsque vous mettez votre produit définitivement hors service, informez-vous auprès du centre de recyclage le plus proche ou auprès de votre revendeur spécialisé sur les prescriptions relatives au retraitement des déchets.

10 Caractéristiques techniques

	CDF11
N° de réf. :	9600000599
Contenu brut :	10,5 litres
Tension de raccordement :	12/24 V==
Puissance absorbée :	max. 30 W
Classe climatique :	N
Puissance frigorifique :	+10 à -18 °C
Quantité de fluide frigorigène :	28 g
Équivalent CO ₂ :	0,040 t
Potentiel d'effet de serre (GWP) :	1430
Dimensions :	540 x 235 x 358 mm
Poids :	8,2 kg
Plage de température de fonctionnement :	18 à 43 °C
Contrôle/certificat :	



REMARQUE

La température minimale ne peut plus être atteinte si la température ambiante est supérieure à 32 °C (90 °F).

Le circuit de refroidissement contient du R134a.

Contient des gaz à effet de serre fluorés

Équipement hermétiquement scellé

Lea atentamente este manual antes de la puesta en funcionamiento del aparato y consérvelo en un lugar seguro para futuras consultas. En caso de vender o entregar el aparato a otra persona, entregue también estas instrucciones.

El fabricante declina toda responsabilidad por los daños causados por **el uso inadecuado** o por el **uso incorrecto** del aparato.

Índice

1	Aclaración de los símbolos	53
2	Indicaciones de seguridad	53
3	Uso adecuado	56
4	Volumen de entrega	56
5	Descripción técnica	56
6	Manejo.	59
7	Limpieza y mantenimiento	65
8	Solución de averías	65
9	Gestión de residuos	66
10	Datos técnicos.	67

1 Aclaración de los símbolos

**¡ADVERTENCIA!**

Indicación de seguridad: su incumplimiento puede acarrear la muerte o graves lesiones.

**¡ATENCIÓN!**

Indicación de seguridad: su incumplimiento puede acarrear lesiones.

**¡AVISO!**

Su incumplimiento puede acarrear daños materiales y perjudicar el correcto funcionamiento del producto.

**NOTA**

Información adicional para el manejo del producto.

2 Indicaciones de seguridad

2.1 Seguridad general

**¡ADVERTENCIA!**

- No ponga el aparato en funcionamiento si presenta desperfectos visibles.
- Si se daña el cable de conexión del aparato, éste deberá ser reemplazado por el fabricante, su servicio de atención al cliente o una persona cualificada para evitar así posibles peligros.
- Sólo personal especializado puede realizar reparaciones en el aparato. Las reparaciones realizadas indebidamente pueden dar lugar a situaciones de considerable peligro.
- Los niños mayores de 8 años y las personas de capacidad física, sensorial o mental disminuida, así como aquellas personas con falta de experiencia y/o conocimientos suficientes solo podrán utilizar este aparato si están vigilados o han sido instruidos respecto al uso seguro del aparato y a los posibles peligros que pueden emanar de él.
- Los niños solo podrán realizar las tareas de limpieza y mantenimiento bajo vigilancia.

- Los niños no están autorizados a jugar con el aparato.
- Se ha de vigilar a los niños para garantizar que no usen este aparato como juguete.
- Mantenga y utilice el aparato fuera del alcance de los niños menores de 8 años.
- No guarde en el aparato sustancias con peligro de explosión como, p. ej., atomizadores con gases combustibles.

**¡ATENCIÓN!**

- Desconecte el aparato de la red
 - antes de realizar cualquier tarea de limpieza y mantenimiento;
 - después de cada uso.
- Los alimentos sólo se pueden guardar en los envases originales o en recipientes adecuados.

**¡AVISO!**

- Compare el valor de tensión indicado en la placa de características con el suministro de energía existente.
- Conecte el aparato únicamente con el cable de alimentación CC a una caja de enchufe CC en el vehículo (por ejemplo mechero del vehículo)
- Conecte el aparato únicamente del siguiente modo:
 - conecte el cable de alimentación CC a una caja de enchufe CC en el vehículo (por ejemplo mechero del vehículo)
 - o bien conecte el cable de alimentación de CA a la red de corriente alterna
- Conecte el aparato a la red de corriente alterna con el cable de conexión de CA correspondiente.
- No extraiga nunca la clavija de la caja de enchufe tirando del cable de conexión.
- Si la nevera está conectada a la caja de enchufe CC: Desconecte de la batería el aparato refrigerador u otros dispositivos consumidores si va a conectar un cargador rápido.
- Si la nevera está conectada a la caja de enchufe CC: Desconecte la conexión o apague el aparato cuando apague el motor. De lo contrario podrá descargarse la batería.
- Este aparato refrigerador no es apto para transportar sustancias corrosivas o disolventes.

- Este aislamiento de este aparato refrigerador contiene ciclopentanto inflamable. Los gases presentes en el material aislante requieren un proceso de eliminación especial. Elimine debidamente el aparato al final de su vida útil.

2.2 Seguridad durante el funcionamiento del aparato



¡ATENCIÓN!

- Antes de la puesta en funcionamiento, asegúrese de que el cable de alimentación y la clavija de enchufe estén secos.



¡AVISO!

- No utilice ningún aparato eléctrico dentro de la nevera, a no ser que el aparato en cuestión haya sido recomendado para ello por el fabricante.
- No coloque el aparato cerca de llamas vivas ni de otras fuentes de calor (calefacción, radiación directa del sol, estufas de gas, etc.).
- **¡Peligro de sobrecalentamiento!**
Asegúrese todo el tiempo de que el calor producido durante el funcionamiento se puede desalojar adecuadamente. Asegúrese de que el aparato guarda la suficiente distancia con las paredes u objetos, de forma que el aire pueda circular.
- Procure que no se obstruyan las ranuras de ventilación.
- No introduzca líquidos ni hielo en el contenedor interior.
- No sumerja nunca el aparato en agua.
- Proteja el aparato y los cables del calor y de la humedad.

3 Uso adecuado

La nevera CDF11 (n° de art. 9600000599) está concebida para enfriar y congelar alimentos.

El aparato está diseñado para ser conectado a una caja de enchufe de 12/24 V $\overline{=}$ de la red de a bordo de un automóvil (mechero del vehículo) o de una autocaravana.

El aparato también es adecuado para su uso en campings. El aparato no debe estar expuesto a la lluvia.

**NOTA**

Para el funcionamiento del aparato en una red de corriente alterna de 220 – 240 V, recomendamos el uso de un rectificador de corriente (**accesorio**).

**¡ATENCIÓN! ¡Riesgo para la salud!**

Compruebe si la potencia de refrigeración del aparato cumple las exigencias de los alimentos o medicamentos que desea enfriar.

4 Volumen de entrega

- Nevera
- Cable de conexión para 12/24 V $\overline{=}$
- Correa de hombro

5 Descripción técnica

En la nevera se pueden enfriar, mantener fríos y congelar productos. La refrigeración se realiza a través de un circuito de refrigeración, exento de mantenimiento, con compresor.

La nevera está prevista para un uso portátil.

Cuando se utiliza en vehículos, la nevera se puede asegurar con el cinturón de seguridad.

Un controlador de batería conmutable integrado en el aparato protege la batería del vehículo de una descarga excesiva (véase capítulo "Uso del controlador de batería" en la página 62).

Si se presenta un fallo en la electrónica interna, se puede mantener la refrigeración por medio de un interruptor de emergencia.

5.1 Descripción del aparato

Posición en la fig. **1**, página 3

Pos.	Denominación
1	Panel de mandos
2	Soporte de bebidas
3	Ranura para cinturón de seguridad
4	LED de iluminación interior
5	Compartimento de refrigeración
6	Congelador
7	Cierre
8	Superficie antideslizante
9	Asideros
10	Correa de hombro
11	Conectores
12	Interruptor de emergencia

5.2 Elementos de mando y de indicación

Panel de mandos (fig. 2, página 3)

Pos.	Denominación	Explicación
1	Pulsador de encendido / apagado	Enciende o apaga la nevera cuando se pulsa la tecla durante uno o dos segundos
2	POWER	Indicación del modo de funcionamiento
		LED iluminado en verde Compresor activado; todavía no se ha alcanzado la temperatura ajustada.
		LED iluminado en naranja Se ha alcanzado la temperatura ajustada.
		LED intermitente en naranja Tensión demasiado baja
3	ERROR	LED intermitente en rojo: La nevera está encendida pero no lista para funcionar.
4	SET	Selecciona el modo de entrada de datos: <ul style="list-style-type: none"> • ajuste de la temperatura • ajuste de la unidad de temperatura (grados centígrados o Fahrenheit) • ajuste del controlador de batería
5	Pantalla	Indica la temperatura del compartimento de refrigeración. Las primeras tres posiciones de la pantalla muestran la temperatura y la cuarta indica la unidad (°C o °F). En caso de error, la pantalla muestra el mensaje de error "Err1" o "Err2".
6	+	Pulsando una vez, aumenta el valor de entrada seleccionado.
7	-	Pulsando una vez, disminuye el valor de entrada seleccionado.

6 Manejo

El aparato está provisto de un LED de iluminación interior que permanece encendido cuando hay tensión. El consumo de energía de este LED es extremadamente bajo e irrelevante en comparación con el consumo total de energía del aparato.

6.1 Antes del primer uso



NOTA

Por razones de higiene, debería limpiar la nevera por dentro y por fuera con un paño húmedo antes de ponerla en funcionamiento (véase también el capítulo “Limpieza y mantenimiento” en la página 65).

6.2 Consejos para el ahorro de energía

- Elija un lugar de emplazamiento correctamente ventilado y protegido de la radiación solar.
- Antes de introducir alimentos calientes, deje que se enfríen.
- Evite abrir la nevera más de lo necesario.
- No deje la tapa abierta más tiempo del necesario.
- Descongele la nevera cuando se forme una capa de escarcha.
- No regule una temperatura innecesariamente baja en el interior.

6.3 Bloquear la nevera

- Cierre la tapa.
- Presione el cierre (fig. **1** 7, página 3) hacia abajo hasta que lo oiga encajar.

6.4 Conectar al mechero del vehículo



NOTA

Cuando conecte la nevera al mechero del vehículo, tenga en cuenta que puede ser que tenga que conectar el encendido del vehículo para que la nevera reciba corriente.

6.5 Asegurar la nevera en el vehículo

- Abra la tapa de la nevera.
- Coloque el cinturón de seguridad en la ranura (fig. **1** 3, página 3) prevista en la nevera.
- Cierre la tapa.
- Encaje el cinturón de seguridad y ténselo.

6.6 Encender la nevera



¡AVISO! ¡Peligro de ocasionar daños en el aparato!

- Asegúrese de que quede constantemente garantizada una salida adecuada del calor que se desprende durante el funcionamiento. Evite que se obstruyan las ranuras de ventilación. Asegúrese de que el aparato guarde la suficiente distancia respecto a paredes u objetos, de forma que el aire pueda circular
- Asegúrese de que en la nevera sólo haya objetos o productos que puedan enfriarse a la temperatura ajustada.
- Antes de cargar la batería con un cargador rápido, desconéctela de la nevera y de otros consumidores. La sobretensión puede dañar el sistema electrónico de los aparatos.

La nevera puede funcionar con una tensión continua de 12 ó 24 V.

Por motivos de seguridad, la nevera está equipada con una protección electrónica contra inversión de polaridad y contra cortocircuitos.

- Coloque la nevera sobre una base firme. Preste atención a que no se obstruyan las ranuras de ventilación y a que el aire recalentado se evacúe correctamente.
- Conecte el cable de conexión de 12/24 V al mechero del vehículo o a una caja de enchufe de 12/24 V en el vehículo.



NOTA

En el funcionamiento normal, el interruptor de emergencia (fig. **1** 12, página 3) se tiene que encontrar en la posición "Normal".

- Presione durante tres segundos el pulsador de encendido/apagado (fig. **2** 1, página 3).

- ✓ El LED "POWER" (fig. **2** 2, página 3) se ilumina en verde.
Cuando la nevera ha alcanzado la temperatura ajustada, el LED se ilumina en naranja.
- ✓ La pantalla (fig. **2** 5, página 3) se enciende e indica la temperatura de enfriamiento actual.
- ✓ La nevera empieza a enfriar el interior.

6.7 Regular la temperatura

- Presione el pulsador "SET" (fig. **2** 4, página 3) una vez.
- Con los pulsadores "+" (fig. **2** 6, página 3) o "-" (fig. **2** 7, página 3) ajuste la temperatura de enfriamiento.
- ✓ La pantalla indica durante unos segundos la temperatura de enfriamiento ajustada. La pantalla parpadea algunas veces antes de volver a mostrar la temperatura actual.

6.8 Seleccionar la unidad de temperatura

Para la indicación de temperatura puede elegir entre grados centígrados o Fahrenheit. Para ello proceda de la siguiente manera:

- Encienda la nevera.
- Presione el pulsador "SET" (fig. **2** 4, página 3) dos veces.
- Ajuste con los pulsadores "+" (fig. **2** 6, página 3) o "-" (fig. **2** 7, página 3) la unidad de temperatura grados centígrados o Fahrenheit.
- ✓ La pantalla indica durante unos segundos la unidad de temperatura ajustada. La pantalla parpadea algunas veces antes de volver a mostrar la temperatura actual.

6.9 Uso del controlador de batería



¡AVISO! ¡Peligro de ocasionar daños materiales!

Cuando el controlador desconecta la batería, ésta ya no dispone de su carga plena. Evite continuos arranques o poner en funcionamiento otros consumidores de corriente sin haber recargado suficientemente la batería. Asegúrese de recargar la batería.

El aparato está equipado con un controlador de batería de varios niveles que evita que la batería del vehículo se descargue excesivamente al utilizar la red de a bordo de 12/24 V.

En caso de poner en funcionamiento la nevera en el vehículo con el contacto apagado, ésta se apagará automáticamente en cuanto la tensión de alimentación descienda por debajo de un valor programable. La nevera vuelve a encenderse tan pronto como se cargue la batería y se alcance la tensión de alimentación de reconexión.



NOTA

Si debido a una tensión demasiado baja el controlador de batería desconecta el aparato, se apaga la pantalla (fig. 2 5, página 3) y el LED "Power" (fig. 2 2, página 3) parpadea en naranja.

En el modo "HIGH" el controlador de batería se activa antes que en el nivel "LOW" y "MED" (véase la siguiente tabla).

Modo del controlador de batería	LOW	MED	HIGH
Tensión de desconexión a 12 V	10,1V	11,4V	11,8V
Tensión de reconexión a 12 V	11,1V	12,2V	12,6V
Tensión de desconexión a 24 V	21,5V	24,1V	24,6V
Tensión de reconexión a 24 V	23,0V	25,3V	26,2V

Para cambiar el modo del controlador de batería, proceda como sigue:

- Encienda la nevera.
- Presione el pulsador "SET" (fig. 2 4, página 3) tres veces.
- Ajuste con los pulsadores "+" (fig. 2 6, página 3) o "-" (fig. 2 7, página 3) el modo del controlador de batería.
- ✓ La pantalla indica durante unos segundos el modo del controlador de batería. La pantalla parpadea algunas veces antes de volver a mostrar la temperatura actual.

**NOTA**

Cuando la nevera está alimentada por la batería de arranque, seleccione el modo del controlador de batería "HIGH". Cuando la nevera está conectada a una batería de alimentación, es suficiente el modo de controlador de batería "LOW".

Cuando utilice la nevera portátil conectada a la red de corriente alterna, ponga el controlador de batería en la posición "LOW".

6.10 Uso del interruptor de emergencia

El aparato está equipado con un interruptor de emergencia. Con él se puede mantener el enfriamiento cuando se presenta un fallo en la electrónica interna.

**NOTA**

En el funcionamiento normal, el interruptor de emergencia (fig. **1** 12, página 3) se tiene que encontrar en la posición "Normal".

- Si falla la electrónica interna, coloque el interruptor de emergencia en la posición "Emergencia".

6.11 Apagar la nevera

- Vacíe la nevera.
- Apague la nevera presionando durante tres segundos el pulsador de encendido/apagado (fig. **2** 1, página 3).
- Desenchufe la nevera.

Si no va a usar la nevera durante un largo período de tiempo:

- Deje la tapa ligeramente abierta. De esta forma, evitará la formación de olores.

6.12 Descongelar la nevera

Es posible que la humedad del aire se deposite en forma de escarcha en el evaporador o en el interior de la nevera, disminuyendo de este modo la potencia frigorífica.

Descongele a tiempo el aparato.



¡AVISO! ¡Peligro de ocasionar daños en el aparato!

Nunca utilice herramientas duras o puntiagudas para retirar capas de hielo o soltar productos que se hayan adherido al congelarse.

Para descongelar la nevera, proceda como se indica a continuación:

- Extraiga los productos del congelador.
- En caso necesario, coloque los productos en otro frigorífico para mantenerlos fríos.
- Apague el aparato.
- Deje abierta la tapa.
- Seque con un paño el agua descongelada.

6.13 Cambiar el fusible de la clavija (12/24 V)

- Saque el casquillo de compensación (fig. **3** 4, página 4) de la clavija.
- Desatornille el tornillo (fig. **3** 5, página 4) de la mitad superior de la carcasa (fig. **3** 6, página 4).
- Levante con cuidado la mitad superior de la carcasa separándola de la mitad inferior (fig. **3** 1, página 4).
- Extraiga la clavija de contacto (fig. **3** 3, página 4).
- Cambie el fusible averiado (fig. **3** 2, página 4) por otro nuevo del mismo valor (T8A 32V).
- Vuelva a montar la clavija procediendo en el orden inverso.

7 Limpieza y mantenimiento



¡ADVERTENCIA!

Desconecte el aparato de la red antes de proceder con la limpieza o el mantenimiento del mismo.



¡AVISO! ¡Peligro de ocasionar daños materiales!

- Nunca limpie la nevera bajo el chorro de agua corriente ni inmersa en agua jabonosa.
- No emplee productos de limpieza corrosivos u objetos que puedan arañar o deteriorar el aparato durante su limpieza.

- Limpie de vez en cuando el interior y el exterior de la nevera con un paño húmedo.
- Asegúrese de que las aberturas de ventilación y desaireación del aparato están limpias de polvo para que se pueda evacuar el calor generado durante el funcionamiento y el aparato no resulte perjudicado.

8 Solución de averías

Avería	Posible causa	Solución propuesta
El aparato no funciona, el LED "POWER" no se ilumina.	No hay tensión en la caja de enchufe de 12/24 V (mechero) del vehículo.	En la mayoría de los vehículos debe estar conectado el interruptor de encendido para que el mechero tenga corriente.
El aparato no refrigera (el enchufe está enchufado, el LED "POWER" se ilumina).	Compresor averiado.	Sólo un servicio de atención al cliente autorizado puede realizar la reparación.
El aparato no enfría (el enchufe está enchufado, el LED "POWER" parpadea en naranja, la pantalla está vacía).	La tensión en la caja de enchufe de 12/24 V es demasiado baja.	Compruebe la batería y cárguela si fuera necesario. Compruebe los cables y las conexiones.

Avería	Posible causa	Solución propuesta
<p>En el funcionamiento conectado a la caja de enchufe de 12/24 V (mechero del vehículo): el encendido está conectado, pero el aparato no funciona y el LED "POWER" no está iluminado.</p> <p>Desenchufe la nevera y realice las siguientes comprobaciones.</p>	<p>El alojamiento del mechero está sucio, y, en consecuencia, el contacto eléctrico es defectuoso.</p>	<p>Cuando la clavija se calienta demasiado en el alojamiento del mechero, puede ser que dicho alojamiento esté sucio, en cuyo caso se deberá limpiar, o también es posible que no se haya montado la clavija correctamente.</p>
	<p>Se ha fundido el fusible de la clavija de 12/24 V.</p>	<p>Cambie el fusible de la clavija de 12/24 V (fig. 3 2, página 4).</p>
	<p>Se ha fundido el fusible del vehículo.</p>	<p>Cambie el fusible de la caja de enchufe de 12/24 V (normalmente 15 A). (Consulte para ello las instrucciones de su vehículo.)</p>
<p>El LED "ERROR" parpadea y la pantalla muestra "ERR1" o "ERR2".</p>	<p>Aparato averiado.</p>	<p>Sólo un servicio de atención al cliente autorizado puede realizar la reparación.</p>

9 Gestión de residuos

- Deseche el material de embalaje en el contenedor de reciclaje correspondiente.



Cuando vaya a desechar definitivamente el producto, infórmese en el centro de reciclaje más cercano o en un comercio especializado sobre las normas pertinentes de eliminación de materiales.

10 Datos técnicos

	CDF 11
Art. n.º:	9600000599
Capacidad bruta:	10,5 litros
Tensión de conexión:	12/24 V==
Consumo de potencia:	máx. 30 W
Clase de clima:	N
Potencia frigorífica:	+10 °C hasta -18 °C
Cantidad de refrigerante:	28 g
Equivalente a CO ₂ :	0,040 t
Índice GWP:	1430
Dimensiones:	540 x 235 x 358 mm
Peso	8,2 kg
Rango de temperatura de funcionamiento:	18 °C hasta 43 °C
Homologación / certificados:	



NOTA

A partir de temperaturas ambiente superiores a 32 °C (90 °F), ya no se puede alcanzar la temperatura mínima.

El circuito de refrigeración contiene R134a.

Contiene gases de efecto invernadero fluorados

Aparato sellado herméticamente

Por favor, leia atentamente este manual antes da colocação em funcionamento do aparelho e guarde-o em local seguro. Em caso de revenda do aparelho, entregue o manual ao novo comprador.

O fabricante não se responsabiliza por danos resultantes de uma **utilização inadequada** ou de uma **operação incorrecta**.

Índice

1	Explicação dos símbolos	69
2	Indicações de segurança	69
3	Utilização adequada	72
4	Material fornecido	72
5	Descrição técnica	73
6	Operação	75
7	Limpeza e manutenção	81
8	Resolução de falhas	82
9	Eliminação	82
10	Dados técnicos	83

1 Explicação dos símbolos

**AVISO!**

Indicação de segurança: o incumprimento pode provocar a morte ou ferimentos graves.

**PRECAUÇÃO!**

Indicação de segurança: o incumprimento pode provocar ferimentos.

**NOTA!**

O incumprimento pode causar danos materiais e pode prejudicar o funcionamento do produto.

**OBSERVAÇÃO**

Informações suplementares sobre a operação do produto.

2 Indicações de segurança

2.1 Segurança geral

**AVISO!**

- Quando o aparelho apresentar danos visíveis, ele não deve ser colocado em funcionamento.
- Quando o cabo de conexão for danificado, o mesmo tem de ser substituído pelo fabricante, pela sua assistência técnica ou por uma pessoa com qualificações equivalentes para evitar perigos.
- As reparações neste aparelho apenas devem ser realizadas por técnicos especializados. As reparações inadequadas podem provocar perigos substanciais.
- Este aparelho pode ser utilizado por crianças a partir dos 8 anos, assim como por pessoas com capacidades físicas, sensoriais ou mentais reduzidas e/ou com insuficiente experiência e conhecimento, quando supervisionadas ou quando tenham recebido informação acerca da utilização segura do aparelho e tenham compreendido os perigos dele resultantes.

- A limpeza e a manutenção por parte do utilizador não podem ser efetuadas por crianças sem supervisão.
- As crianças não podem brincar com o aparelho.
- As crianças devem ser supervisionadas para garantir que não brincam com o aparelho.
- Guarde e utilize o aparelho fora do alcance de crianças com idade inferior a 8 anos.
- Não guarde as substâncias com risco de explosão, como p.ex. latas de spray com gás carburante inflamável, no aparelho.

**PRECAUÇÃO!**

- Separe o aparelho da rede
 - antes de cada limpeza e conservação
 - após cada utilização
- Os géneros alimentícios apenas podem ser armazenados nas embalagens originais ou recipientes adequados.

**NOTA!**

- Compare a indicação da tensão na placa de características com a alimentação de energia existente.
- Ligue o aparelho apenas com o cabo de ligação DC à tomada de bordo DC (p. ex. isqueiro) no veículo.
- Conecte o aparelho apenas do seguinte modo:
 - com o cabo de ligação DC à tomada de bordo DC (p. ex. isqueiro) no veículo.
 - ou com o cabo de ligação de AC à rede de corrente alternada
- Conecte o aparelho com o cabo de ligação de AC à rede de corrente alternada.
- Nunca retire a ficha da tomada eléctrica puxando pelo cabo de conexão.
- Se a geleira estiver ligada à tomada DC: Desconecte a sua geleira e outros consumidores da bateria antes de conectar um carregador rápido.
- Se a geleira estiver ligada à tomada DC: Separe a ligação ou desligue a geleira se desligar o motor. Caso contrário, a bateria pode ficar descarregada.
- A geleira não é adequada para o transporte de substâncias corrosivas ou substâncias com solventes.

- Este aparelho contém ciclopentano inflamável no isolamento. Os gases no material de isolamento requerem um processo de eliminação especial. No final da sua vida útil, entregue o aparelho num ponto de eliminação apropriado.

2.2 Segurança durante a utilização do aparelho



PRECAUÇÃO!

- Antes da colocação em funcionamento, tenha atenção para que o cabo de conexão e a ficha estejam secos.



NOTA!

- Não utilize aparelhos eléctricos dentro da geleira, excepto se estes aparelhos tiverem sido recomendados pelo fabricante.
- Não coloque o aparelho na proximidade de chamas abertas ou outras fontes de calor (aquecimento, radiação solar intensa, fogões a gás, etc.).
- **Perigo de sobreaquecimento!**
Tenha sempre atenção para que o calor gerado durante o funcionamento possa ser dissipado adequadamente. Certifique-se de que o aparelho está posicionado com uma distância suficiente em relação a paredes ou objectos de modo a que o ar possa circular livremente.
- Tenha atenção para que as aberturas de ventilação não sejam cobertas.
- Não verta líquidos ou gelo para dentro do recipiente interior.
- Nunca mergulhe o aparelho em água.
- Proteja o aparelho e os cabos do calor e da humidade.

3 Utilização adequada

A geleira CDF11 (n.º art. 9600000599) é apropriada para refrigerar e congelar alimentos.

O aparelho foi concebido para funcionar através de uma tomada de bordo de 12/24 V \equiv de um veículo (isqueiro) ou de uma caravana.

O aparelho também é adequado para o campismo. O aparelho não pode ser exposto à chuva.



OBSERVAÇÃO

Para o funcionamento do aparelho na rede de corrente alternada de 220 – 240 V, recomendamos a utilização de um retificador de rede (**acessório**).



PRECAUÇÃO! Risco para a saúde!

Por favor, verifique se a potência de refrigeração do aparelho cumpre os requisitos dos alimentos ou dos medicamentos que pretende refrigerar.

4 Material fornecido

- Geleira
- Cabo de ligação para 12/24 V \equiv
- Correia de ombro

5 Descrição técnica

A geleira pode refrigerar géneros e mantê-los no frio assim como congelá-los. O arrefecimento é feito através de um circuito de refrigeração com compressor que não carece de manutenção.

A geleira é adequada para a utilização móvel.

Na utilização em veículos, a geleira pode ser fixada com o cinto de segurança.

Um monitorizador da bateria conectável, integrado no aparelho protege a bateria do seu veículo contra descarregamento demasiado profundo (ver capítulo “Utilizar o monitorizador da bateria” na página 78).

Se ocorrer um erro no sistema eletrónico interno, a refrigeração pode ser mantida através de um interruptor de emergência.

5.1 Descrição do aparelho

Posição na fig. **1**, página 3

Pos.	Designação
1	Painel de controlo
2	Suporte de bebidas
3	Guia para cinto de segurança
4	Iluminação interior LED
5	Compartimento de refrigeração
6	Congelador
7	Bloqueio
8	Superfície antiderrapante
9	Pegas
10	Correia de ombro
11	Tomada de ligação
12	Interruptor de emergência

5.2 Elementos de comando e de indicação

Painel de controlo (fig. 2, página 3)

Pos.	Designação	Explicação	
1	Interruptor de ligar/desligar	Liga ou desliga a geleira quando o botão é pressionado durante um a dois segundos	
2	POWER	Indicação de funcionamento	
		LED acende a verde	Compressor ligado, a temperatura regulada ainda não foi alcançada
		LED acende a laranja	A temperatura regulada foi alcançada
		LED pisca a laranja	Tensão demasiado baixa
3	ERROR	LED pisca a vermelho: o aparelho está ligado mas não está operacional	
4	SET	Seleciona o modo de introdução <ul style="list-style-type: none"> Regular a temperatura Regular a unidade de temperatura (°Centígrados ou °Fahrenheit) Regular o monitorizador da bateria 	
5	Mostrador	Indica a temperatura no compartimento de refrigeração Os primeiros três dígitos do mostrador de quatro dígitos, indicam a temperatura, o quarto dígito indica a unidade de temperatura (°C ou °F). Em caso de avaria, o mostrador apresenta a mensagem de erro "Err1" ou "Err2".	
6	+	Ao tocar uma vez, o valor introduzido é aumentado	
7	-	Ao tocar uma vez, o valor introduzido é reduzido	

6 Operação

O aparelho está equipado com uma iluminação interior LED que se mantém ligada quando existe tensão. O consumo de energia desta iluminação interior LED é extremamente baixo e imbatível em comparação com o consumo de energia total do aparelho.

6.1 Antes da primeira utilização



OBSERVAÇÃO

Por motivos de higiene, antes de colocar a nova geleira em funcionamento, deve limpar o seu interior e exterior com um pano húmido (ver também capítulo “Limpeza e manutenção” na página 81).

6.2 Dicas para poupar energia

- Escolha um local de utilização bem arejado e protegido de raios solares.
- Primeiro, deixe as refeições quentes arrefecer antes de as manter frescas.
- Não abra a geleira mais do que as vezes necessárias.
- Não deixe a tampa aberta durante mais tempo do que o necessário.
- Descongele a geleira logo que se tenha formado uma camada de gelo.
- Evite uma temperatura interna desnecessariamente baixa.

6.3 Bloquear a geleira

- ▶ Feche a tampa.
- ▶ Pressione o bloqueio (fig. **1** 7, página 3) para baixo até ele engrenar de forma audível.

6.4 Conetar ao isqueiro



OBSERVAÇÃO

Se conectar a geleira ao isqueiro do seu veículo, lembre-se de que, eventualmente, terá de ligar a ignição para que o aparelho seja alimentado com corrente.

6.5 Fixar a geleira no veículo

- ▶ Abra a tampa da geleira.
- ▶ Coloque o cinto de segurança na guia (fig. **1** 3, página 3) da geleira.
- ▶ Feche a tampa.
- ▶ Encaixe o cinto de segurança e estique-o.

6.6 Ligar a geleira



NOTA! Perigo de danos!

- Tenha sempre atenção para que o calor gerado durante o funcionamento seja dissipado adequadamente. Tenha atenção para que as aberturas de ventilação não sejam obstruídas. Certifique-se de que o aparelho está posicionado com uma distância suficiente em relação a paredes ou objetos de modo a que o ar possa circular livremente.
- Tenha atenção para que na geleira apenas se encontrem objetos ou produtos que possam ser refrigerados para a temperatura selecionada.
- Desligue a geleira e outros consumidores da bateria antes de carregar a mesma com um carregador rápido. As sobretensões podem danificar o sistema eletrônico dos aparelhos.

A geleira pode funcionar com corrente contínua de 12 V ou de 24 V.

Para efeitos de segurança, a geleira está equipada com uma proteção eletrónica contra a inversão da polaridade quando é ligada à bateria e que também protege a geleira contra curto-circuitos.

- ▶ Coloque a geleira sobre uma superfície estável.
Tenha atenção para que as aberturas de ventilação não sejam cobertas e o ar aquecido possa sair adequadamente.
- ▶ Ligue o cabo de ligação de 12/24 V ao isqueiro ou a uma tomada de 12/24 V no veículo.



OBSERVAÇÃO

Em funcionamento normal, o interruptor de emergência (fig. **1** 12, página 3) tem de se encontrar na posição "Normal".

- ▶ Prima o interruptor de ligar/desligar (fig. **2** 1, página 3) durante três segundos.

- ✓ O LED "POWER" (fig. **2** 2, página 3) acende a verde.
Quando a geleira alcançar a temperatura memorizada, o LED acende a laranja.
- ✓ O mostrador (fig. **2** 5, página 3) liga-se e indica a temperatura de refrigeração atual.
- ✓ A geleira inicia a refrigeração do interior.

6.7 Regular a temperatura

- Prima uma vez o botão "SET" (fig. **2** 4, página 3).
- Regule a temperatura de refrigeração com os botões "+" (fig. **2** 6, página 3) ou "-" (fig. **2** 7, página 3).
- ✓ O mostrador indica, durante alguns segundos, a temperatura de refrigeração pretendida que foi regulada. O mostrador pisca algumas vezes antes de voltar a apresentar a temperatura atual.

6.8 Selecionar a unidade de temperatura

Poderá selecionar a indicação de temperatura entre os valores para °Centígrados e °Fahrenheit. Para esse efeito, proceda do seguinte modo:

- Ligue a geleira.
- Prima duas vezes o botão "SET" (fig. **2** 4, página 3).
- Regule a unidade de temperatura para Centígrados ou Fahrenheit com os botões "+" (fig. **2** 6, página 3) ou "-" (fig. **2** 7, página 3).
- ✓ O mostrador indica, durante alguns segundos, a unidade de temperatura que foi regulada. O mostrador pisca algumas vezes antes de voltar a apresentar a temperatura atual.

6.9 Utilizar o monitorizador da bateria



NOTA! Perigo de danos!

Quando a bateria é desligada pelo interruptor auxiliar, ela já não tem a capacidade de carga completa, evite arranques repetidos e a utilização de consumidores de corrente que não tenham fases de carregamento prolongadas. Tenha atenção para que a bateria seja recarregada.

O aparelho está equipado com um monitorizador da bateria com vários níveis que evita que a bateria do veículo se descarregue excessivamente ao ser ligada à rede de bordo de 12/24 V.

Se a geleira for operada com a ignição do veículo desligada, ela desliga-se automaticamente logo que a tensão de alimentação descer abaixo de um valor regulado. A geleira liga-se novamente assim que a tensão de ativação for alcançada graças ao carregamento da bateria.



OBSERVAÇÃO

Quando o aparelho é desligado do monitorizador da bateria devido a tensão demasiado baixa, o mostrador desliga-se (fig. 2 5, página 3) e o LED "Power" (fig. 2 2, página 3) pisca a laranja.

No modo "HIGH", o monitorizador da bateria é mais rapidamente ativado do que nos níveis "LOW" e "MED" (ver seguinte tabela).

Modo do monitorizador da bateria	LOW	MED	HIGH
Tensão de desligamento a 12 V	10,1V	11,4V	11,8V
Tensão de reativação a 12 V	11,1V	12,2V	12,6V
Tensão de desligamento a 24 V	21,5V	24,1V	24,6V
Tensão de reativação a 24 V	23,0V	25,3V	26,2V

Para alterar o modo do monitorizador da bateria, proceda do seguinte modo:

- ▶ Ligue a geleira.
- ▶ Prima três vezes o botão "SET" (fig. 2 4, página 3).
- ▶ Com os botões "+" (fig. 2 6, página 3) ou "-" (fig. 2 7, página 3), regule o modo do monitorizador da bateria.
- ✓ O mostrador indica, durante alguns segundos, o modo regulado. O mostrador pisca algumas vezes antes de voltar a apresentar a temperatura atual.

**OBSERVAÇÃO**

Quando a geleira é alimentada pela bateria de arranque, selecione o modo do monitorizador da bateria "HIGH". Quando a geleira está conetada a uma bateria de alimentação, é suficiente o modo do monitorizador da bateria "LOW".

Quando pretender operar a geleira na rede de corrente alternada, regule o monitorizador da bateria para "LOW".

6.10 Utilizar o interruptor de emergência

O aparelho está equipado com um interruptor de emergência. Assim, pode manter a refrigeração se ocorrer uma falha no sistema eletrónico interno.

**OBSERVAÇÃO**

Em funcionamento normal, o interruptor de emergência (fig. **1** 12, página 3) tem de se encontrar na posição "Normal".

- Se ocorrer uma falha no sistema eletrónico interno: Coloque o interruptor de emergência na posição "Emergency".

6.11 Desligar a geleira

- Esvazie a geleira.
- Desligue a geleira. Prima o interruptor de ligar/desligar (fig. **2** 1, página 3) durante três segundos.
- Remova a ficha de conexão da tomada.

Se não pretender utilizar a geleira durante um período de tempo mais prolongado:

- Deixe a tampa ligeiramente aberta. Deste modo, evita a formação de odores.

6.12 Descongelar a geleira

A humidade do ar pode formar gelo no vaporizador ou no interior da geleira, o que reduz a potência de arrefecimento.

Descongele o aparelho atempadamente.



NOTA! Perigo de danos no aparelho!

Nunca utilize ferramentas duras ou pontiagudas para retirar as camadas de gelo ou para libertar objetos congelados.

Proceda do seguinte modo para descongelar a geleira:

- Retire os produtos.
- Se necessário, guarde-os num outro aparelho de refrigeração para que permaneçam frios.
- Desligue o aparelho.
- Deixe a tampa aberta.
- Limpe a água de degelo.

6.13 Substituir o fusível da ficha (12/24 V)

- Retire a bucha compensadora (fig. **3** 4, página 4) da ficha.
- Desaperte o parafuso (fig. **3** 5, página 4) da metade superior da caixa (fig. **3** 6, página 4).
- Afaste cuidadosamente a metade superior da caixa da metade inferior (fig. **3** 1, página 4).
- Retire o pino de contacto (fig. **3** 3, página 4).
- Substitua o fusível queimado (fig. **3** 2, página 4) por um fusível novo com as mesmas características (T8A 32V).
- Volte a montar a ficha na sequência inversa.

7 Limpeza e manutenção

**AVISO!**

Antes de cada limpeza e conservação, separe o aparelho da rede.

**NOTA! Perigo de danos!**

- Nunca limpe a geleira debaixo de água corrente nem dentro de água de lavar a loiça.
- Não utilize produtos de limpeza abrasivos ou objectos duros para a limpeza, uma vez que podem danificar a geleira.

- De vez em quando, limpe o interior e o exterior do aparelho com um pano húmido.
- Certifique-se que as aberturas de ventilação e extracção de ar do aparelho estão livres de pó e sujidade para que, durante o funcionamento, o ar quente possa ser extraído e o aparelho não seja danificado.

8 Resolução de falhas

Falha	Possível causa	Sugestão de solução
O aparelho não funciona, o LED "POWER" não acende.	A tomada de 12/24 V (isqueiro) do veículo não tem corrente.	Na maioria dos veículos, a ignição tem de estar ligada para que o isqueiro do veículo tenha corrente elétrica.
O aparelho não refrigera (ficha inserida na tomada, LED "POWER" acende).	Compressor avariado.	A reparação apenas pode ser realizada por um serviço de assistência técnica autorizado.
O aparelho não refrigera (ficha inserida na tomada, LED "POWER" pisca, mostrador desligado).	A tensão na tomada de 12/24 V é demasiado baixa.	Verifique a bateria e, se necessário, carregue-a. Verifique os cabos e as conexões.
No funcionamento numa tomada de 12/24 V (isqueiro): a ignição está ligada, o aparelho não funciona e o LED "POWER" não acende. Retire a ficha da tomada e realize as seguintes verificações.	O suporte do isqueiro está sujo. Isto resulta num mau contacto elétrico. O fusível da ficha de 12/24 V está queimado. O fusível do veículo está queimado.	Quando a ficha ficar muito quente no suporte do isqueiro do veículo, é necessário limpar o suporte ou é possível que a ficha não esteja montada corretamente. Substitua o fusível da ficha de 12/24 V (fig. 3 2, página 4). Substitua o fusível do veículo da tomada de isqueiro de 12/24 V (normalmente 15A) (para isso, consulte o manual de instruções do seu veículo).
O LED "ERROR" pisca e o mostrador apresenta "ERR1" ou "ERR2".	O aparelho está avariado.	A reparação apenas pode ser realizada por um serviço de assistência técnica autorizado.

9 Eliminação

- ▶ Sempre que possível, coloque o material de embalagem no respectivo contentor de reciclagem.



Para colocar o aparelho definitivamente fora de funcionamento, por favor, informe-se junto do centro de reciclagem mais próximo ou revendedor sobre as disposições de eliminação aplicáveis.

10 Dados técnicos

	CDF 11
N.º art.:	9600000599
Volume:	10,5 litros
Tensão de conexão:	12/24 V==
Consumo:	máx. 30 W
Classe climática:	N
Potência de refrigeração:	+10 °C a -18 °C
Quantidade do agente de refrigeração:	28 g
Equivalente a CO ₂ :	0,040 t
Potencial de aquecimento global (GWP):	1430
Dimensões:	540 x 235 x 358 mm
Peso	8,2 kg
Gama de temperatura de serviço:	18 °C a 43 °C
Verificação/Certificado:	



OBSERVAÇÃO

A partir de temperaturas ambiente acima de +32°C (+90°F), a temperatura mínima já não pode ser alcançada.

O circuito de refrigeração contém R134a.

Contém gases fluorados com efeito de estufa

Equipamento hermeticamente fechado

Prima di effettuare la messa in funzione leggere accuratamente questo manuale di istruzioni, conservarlo e, in caso di trasmissione dell'apparecchio consegnarlo all'utente successivo.

Il produttore declina ogni responsabilità per danni risultanti da un **uso non conforme alla destinazione** o **da un impiego scorretto**.

Indice

1	Spiegazione dei simboli	85
2	Indicazioni di sicurezza	85
3	l'uso conforme alla destinazione	88
4	Dotazione	88
5	Descrizione tecnica.	89
6	Impiego	91
7	Pulizia e cura	97
8	Eliminazione dei disturbi.	97
9	Smaltimento	98
10	Specifiche tecniche.	99

1 Spiegazione dei simboli

**AVVERTENZA!**

Avviso di sicurezza: la mancata osservanza di questo avviso può causare ferite gravi anche mortali.

**ATTENZIONE!**

Avviso di sicurezza: la mancata osservanza di questo avviso può essere causa di lesioni.

**AVVISO!**

La mancata osservanza di questa nota può causare danni materiali e compromettere il funzionamento del prodotto.

**NOTA**

Informazioni integranti relative all'impiego del prodotto.

2 Indicazioni di sicurezza

2.1 Sicurezza generale

**AVVERTENZA!**

- Se l'apparecchio presenta danni visibili, non metterlo in funzione.
- Se il cavo di allacciamento di questo apparecchio viene danneggiato, esso deve essere sostituito dal produttore, da parte del suo servizio clienti, oppure da una persona sufficientemente qualificata, al fine di evitare pericoli.
- Questo apparecchio deve essere riparato solo da personale specializzato. Le riparazioni effettuate in modo scorretto potrebbero causare rischi enormi.
- Il presente apparecchio può essere usato da bambini a partire dagli 8 anni e da utenti con ridotte capacità fisiche, sensoriali o mentali o inesperti e/o con conoscenze insufficienti, se non sono lasciati soli o se sono stati istruiti sull'utilizzo sicuro dell'apparecchio e hanno compreso i pericoli che possono insorgere.
- La pulizia e la manutenzione da parte dell'utente non possono essere compiute da bambini lasciati soli.

- I bambini non possono giocare con l'apparecchio.
- Sorvegliare i bambini per evitare che giochino con l'apparecchio.
- Conservare e utilizzare l'apparecchio lontano dalla portata dei bambini al di sotto degli 8 anni.
- Nell'apparecchio non conservare sostanze esplosive come ad es. bombolette spray con gas propellente infiammabile.

**ATTENZIONE!**

- Staccare l'apparecchio dalla rete
 - prima di effettuare la pulizia e la cura
 - dopo ogni utilizzo
- I prodotti alimentari possono essere conservati solo nelle confezioni originali o in contenitori adeguati.

**AVVISO!**

- Confrontare i dati della tensione riportati sulla targhetta con quelli delle prese e degli attacchi disponibili.
- Collegare l'apparecchio solo con il cavo di allacciamento CC alla spina CC del veicolo (ad es. accendisigari).
- Collegare l'apparecchio solo nel modo seguente:
 - con il cavo di allacciamento CC alla spina CC del veicolo (ad es. accendisigari)
 - oppure con il cavo di allacciamento da CA alla rete di alimentazione in corrente alternata
- Collegare l'apparecchio con il cavo di allacciamento da CA alla rete di alimentazione in corrente alternata.
- Non estrarre mai la spina dalla presa tirando il cavo di allacciamento.
- Quando il frigorifero è collegato ad un presa CC: Staccare il frigorifero e le altre utenze dalla batteria prima di collegare il caricabatterie rapido.
- Quando il frigorifero è collegato ad un presa CC: Interrompere il collegamento o spegnere il frigorifero se il motore viene spento. Altrimenti la batteria si può scaricare.
- Il frigorifero non è adatto per il trasporto di sostanze corrosive o solventi.
- Questo frigorifero contiene nell'isolamento ciclopentano infiammabile. I gasi contenuti nel materiale di isolamento richiedono un processo di smaltimento particolare. Al termine della sua vita utile, smaltire l'apparecchio in modo conforme.

2.2 Sicurezza durante il funzionamento dell'apparecchio



ATTENZIONE!

- Prima della messa in funzione assicurarsi che la linea di alimentazione e la spina siano asciutte.



AVVISO!

- Non utilizzare apparecchi elettrici all'interno del frigorifero ad eccezione di quelli consigliati dallo stesso produttore.
- Non collocare l'apparecchio nelle vicinanze di fiamme libere o altre fonti di calore (riscaldamento, intensa esposizione ai raggi solari, forni a gas ecc.).
- **Pericolo di surriscaldamento!**
Assicurarsi che il calore generato durante il funzionamento sfugga sufficientemente. Assicurarsi che la distanza fra l'apparecchio e le pareti o altri oggetti sia tale che l'aria possa circolare liberamente.
- Fare attenzione che le feritoie di aerazione non vengano coperte.
- Non versare nessun tipo di liquido o ghiaccio nel contenitore interno.
- Non immergere mai l'apparecchio in acqua.
- Proteggere l'apparecchio e i cavi dal caldo e dall'umidità.

3 l'uso conforme alla destinazione

Il frigorifero CDF11 (N. art. 9600000599) è adatto al raffreddamento e al congelamento di alimenti.

L'apparecchio è stato ideato per il funzionamento con una presa di rete di bordo da 12/24 V $\overline{=}$ di un'auto (accendisigari), o di un camper.

L'apparecchio è adatto anche per il campeggio. Non esporre l'apparecchio alla pioggia.

**NOTA**

Per il funzionamento dell'apparecchio con collegamento alla rete di alimentazione in corrente alternata da 220 – 240 V, si consiglia un raddrizzatore di rete (**accessori**).

**ATTENZIONE! Pericolo per la salute!**

Controllare che la capacità di raffreddamento dell'apparecchio sia conforme ai requisiti degli alimenti o medicinali che si desidera raffreddare.

4 Dotazione

- Frigorifero
- Cavo di allacciamento per collegamento da 12/24 V $\overline{=}$
- Tracolla

5 Descrizione tecnica

Il frigorifero portatile può raffreddare, mantenere freddi i prodotti e surgelarli. Il raffreddamento avviene mediante un circuito di raffreddamento che non richiede manutenzione e con compressore.

L'apparecchio è adatto per essere utilizzato anche come frigorifero portatile.

Quando il frigorifero portatile viene utilizzato su veicoli, può venire assicurato con la cintura di sicurezza.

Un dispositivo di controllo automatico della batteria inseribile, integrato nell'apparecchio protegge la batteria da uno scaricamento eccessivo (vedi capitolo "Utilizzo del dispositivo di controllo automatico della batteria" a pagina 94).

In caso di errori al sistema elettronico interno, il raffreddamento può essere assicurato da un interruttore d'emergenza.

5.1 Descrizione dell'apparecchio

Posizione nella fig. **1**, pagina 3

Pos.	Denominazione
1	Campo di controllo
2	Portabevande
3	Guida per cintura di sicurezza
4	Illuminazione interna LED
5	Vano frigorifero
6	Freezer
7	Sistema di chiusura
8	Rivestimento antiscivolo
9	Manici
10	Tracolla
11	Presa di collegamento
12	Interruttore d'emergenza

5.2 Elementi di comando e indicazione

Pannello di controllo (fig. 2, pagina 3)

Pos.	Denominazione	Spiegazione
1	Interruttore On/Off	Accende o spegne il frigorifero se si tiene premuto il tasto da uno a due secondi
2	POWER	Spia di funzionamento
		Il LED verde è acceso
		Il compressore è in funzione; la temperatura impostata non è ancora stata raggiunta
		Il LED arancio è acceso
		La temperatura impostata è stata raggiunta
		Il LED arancio lampeggia
		Tensione troppo bassa
3	ERROR	Il LED lampeggia con luce rossa:
		L'apparecchio è acceso ma non è pronto per il funzionamento
4	SET	Seleziona la modalità di impostazione <ul style="list-style-type: none"> • Regolazione della temperatura • Regolazione della temperatura (°Celsius o °Fahrenheit) • Impostazione del dispositivo di controllo automatico della batteria
5	Display	Indica la temperatura del vano frigorifero I primi tre numeri del display a quattro caratteri indicano la temperatura, il quarto carattere indica l'unità di misura della temperatura (°C o °F). In caso di malfunzionamento, il display visualizza i messaggi di errore "Err1" o "Err2":
6	+	Premuto una volta aumenta il valore impostato
7	-	Premuto una volta diminuisce il valore impostato

6 Impiego

L'apparecchio è provvisto di un'illuminazione interna LED che rimane accesa se è presente tensione. Il consumo energetico di questa illuminazione interna LED è estremamente basso e trascurabile rispetto al consumo complessivo dell'apparecchio.

6.1 Prima della messa in funzione iniziale



NOTA

Per motivi igienici, prima della messa in funzione iniziale del frigorifero, pulirne l'interno e l'esterno con un panno umido (vedi anche capitolo "Pulizia e cura" a pagina 97).

6.2 Suggerimenti per risparmiare energia

- Scegliere un luogo di impiego ben aerato e riparato dai raggi solari.
- Prima di immagazzinare cibi caldi nell'apparecchio, lasciarli prima raffreddare.
- Non aprire il frigorifero più spesso del necessario.
- Non lasciare il coperchio aperto più del necessario.
- Sbrinare il frigorifero portatile appena si è formato uno strato di ghiaccio.
- Evitare un abbassamento eccessivo della temperatura interna se non necessario.

6.3 Bloccaggio del frigorifero

- Chiudere il coperchio.
- Premere il fermo (fig. **1** 7, pagina 3) verso il basso, finché non si innesta con uno scatto udibile.

6.4 Collegamento all'accendisigari



NOTA

Se il frigorifero viene collegato all'accendisigari del veicolo, fare attenzione se è necessario inserire l'accensione per alimentare l'apparecchio con la corrente.

6.5 Come assicurare il frigorifero portatile nel veicolo

- ▶ Aprire il coperchio del frigorifero.
- ▶ Inserire la cintura di sicurezza nella guida (fig. **1** 3, pagina 3) del frigorifero portatile.
- ▶ Chiudere il coperchio.
- ▶ Inserire la cintura di sicurezza e tenderla.

6.6 Accensione del frigorifero portatile



AVVISO! Pericolo di danni all'apparecchio!

- Assicurarsi che il calore generato durante il funzionamento fuoriesca sufficientemente. Fare attenzione che le feritoie di aerazione non vengano coperte. Fare in modo che la distanza fra l'apparecchio e le pareti o altri oggetti sia tale da permettere all'aria di circolare liberamente.
- Assicurarsi che nel frigorifero si trovino solo oggetti o prodotti che possono essere raffreddati alla temperatura selezionata.
- Staccare il frigorifero portatile e altre utenze dalla batteria prima di caricare la batteria con un caricabatterie rapido. Le sovratensioni possono danneggiare il sistema elettronico degli apparecchi.

Il frigorifero portatile può essere allacciato a una tensione continua da 12 V o da 24 V.

Per motivi di sicurezza, il frigorifero portatile è dotato di una protezione elettronica contro l'inversione di polarità che lo protegge contro l'inversione di polarità quando la batteria viene collegata e da un eventuale cortocircuito.

- ▶ Collocare il frigorifero su una base stabile. Assicurarsi che le feritoie di aerazione non vengano coperte e che l'aria calda prodotta possa fuoriuscire liberamente.
- ▶ Collegare il cavo di allacciamento da 12/24 V all'accendisigari oppure alla presa da 12/24 V del veicolo.



NOTA

Nel funzionamento normale, l'interruttore d'emergenza (fig. **1** 12, pagina 3) si deve trovare in posizione "Normale".

- ▶ Premere l'interruttore On/Off (fig. **2** 1, pagina 3) per tre secondi.

- ✓ Il LED "POWER" (fig. **2** 2, pagina 3) verde è acceso.
Quando il frigorifero portatile ha raggiunto la temperatura memorizzata, si accende il LED arancione.
- ✓ Il display (fig. **2** 5, pagina 3) si accende e visualizza l'attuale temperatura di raffreddamento.
- ✓ Lo spazio interno del frigorifero inizia a raffreddarsi.

6.7 Regolazione della temperatura

- Premere una volta il tasto "SET" (fig. **2** 4, pagina 3).
- Impostare la temperatura di raffreddamento con i tasti "+" (fig. **2** 6, pagina 3) o "-" (fig. **2** 7, pagina 3).
- ✓ Il display visualizza per alcuni secondi la temperatura di raffreddamento impostata. Il display lampeggia alcune volte prima di tornare alla visualizzazione della temperatura attuale.

6.8 Selezione dell'unità di temperatura

L'indicazione di temperatura può essere selezionata in gradi Celsius e Fahrenheit. A questo scopo procedere come segue.

- Accendere il frigorifero.
- Premere due volte il tasto "SET" (fig. **2** 4, pagina 3).
- Impostare con i tasti "+" (fig. **2** 6, pagina 3) o "-" (fig. **2** 7, pagina 3), l'unità di temperatura °Celsius oppure °Fahrenheit.
- ✓ Il display visualizza per alcuni secondi l'unità di temperatura impostata. Il display lampeggia alcune volte prima di tornare alla visualizzazione della temperatura attuale.

6.9 Utilizzo del dispositivo di controllo automatico della batteria



AVVISO! Pericolo di danni!

Quando la batteria viene spenta dal dispositivo di controllo automatico della batteria essa non dispone più della sua capacità di carica totale, evitare quindi ripetuti avvii o il funzionamento di utenze senza fasi di carica di lunga durata. Fare in modo che la batteria venga ricaricata.

L'apparecchio dispone di un dispositivo di controllo automatico della batteria a più livelli che protegge la batteria del veicolo da uno scaricamento eccessivo durante il collegamento alla rete di bordo da 12/24 V.

Se il frigorifero viene azionato a motore spento all'interno del veicolo, il frigorifero si spegne automaticamente non appena la tensione di alimentazione scende al di sotto di un valore impostato. Il frigorifero si riaccende non appena viene raggiunta la tensione di ripristino ottenuta caricando la batteria.



NOTA

Quando l'apparecchio viene spento dal dispositivo di controllo automatico della batteria perchè la tensione è insufficiente, il display si spegne (fig. 2 5, pagina 3) e il LED "Power" (fig. 2 2, pagina 3) arancio lampeggia.

Nella modalità "HIGH", il dispositivo di controllo automatico della batteria si attiva più velocemente che nei livelli "LOW" e "MED" (vedi la tabella seguente).

Modalità del dispositivo di controllo automatico della batteria	LOW	MED	HIGH
Tensione di interruzione a 12 V	10,1 V	11,4 V	11,8 V
Tensione di ripristino a 12 V	11,1 V	12,2 V	12,6 V
Tensione di interruzione a 24 V	21,5 V	24,1 V	24,6 V
Tensione di ripristino a 24 V	23,0 V	25,3 V	26,2 V

Per modificare la modalità per il dispositivo di controllo automatico della batteria, procedere come segue:

- Accendere il frigorifero.
- Premere tre volte il tasto "SET" (fig. 2 4, pagina 3).

- ▶ Impostare con i tasti “+” (fig. **2** 6, pagina 3) o “-” (fig. **2** 7, pagina 3), la modalità per il dispositivo di controllo automatico della batteria.
- ✓ Il display visualizza per alcuni secondi la modalità impostata. Il display lampeggia alcune volte prima di tornare alla visualizzazione della temperatura attuale.

**NOTA**

Se il frigorifero è alimentato dalla batteria di avviamento del veicolo, selezionare la modalità del dispositivo di controllo automatico della batteria “HIGH”. Se il frigorifero è collegato ad una batteria di alimentazione, è sufficiente selezionare la modalità del dispositivo di controllo automatico della batteria “LOW”.

Qualora si voglia mettere in funzione il frigorifero portatile con rete di alimentazione in corrente alternata, portare il dispositivo di controllo automatico della batteria su “LOW”.

6.10 Uso dell'interruttore d'emergenza

L'apparecchio è provvisto di un interruttore d'emergenza. In questo modo è possibile mantenere il raffreddamento, in caso di errori al sistema elettronico interno.

**NOTA**

Nel funzionamento normale, l'interruttore d'emergenza (fig. **1** 12, pagina 3) si deve trovare in posizione “Normale”.

- ▶ In caso di guasti al sistema elettronico interno: inserire l'interruttore d'emergenza in posizione “Emergency”.

6.11 Spegnimento del frigorifero

- ▶ Svuotare il frigorifero.
- ▶ Per spegnere il frigorifero: premere l'interruttore On/Off (fig. **2** 1, pagina 3) per tre secondi.
- ▶ Estrarre il connettore.

Nel caso in cui il frigorifero portatile non venga utilizzato per un lungo periodo di tempo:

- ▶ Lasciare il coperchio leggermente aperto. In questo modo si impedisce la formazione di odori.

6.12 Sbrinamento del frigorifero portatile

L'umidità dell'aria può condensarsi sul vaporizzatore o all'interno del frigorifero formando brina la quale diminuisce la potenza frigorifera.

Sbrinare perciò l'apparecchio a tempo debito.



AVVISO! Pericolo di danni all'apparecchio!

Non impiegare mai utensili duri o acuminati per rimuovere gli strati di ghiaccio o per liberare oggetti congelati.

Per sbrinare il frigorifero, procedere come segue:

- Togliere i prodotti dal congelatore.
- Metterli eventualmente in un altro frigorifero affinché si mantengano freddi.
- Spegnerne l'apparecchio.
- Lasciare il coperchio aperto.
- Asciugare la condensa.

6.13 Sostituzione del fusibile della spina (12/24 V)

- Estrarre il manicotto di compensazione (fig. **3** 4, pagina 4) dalla spina.
- Svitare la vite (fig. **3** 5, pagina 4) dalla metà superiore dell'alloggiamento (fig. **3** 6, pagina 4).
- Sollevare con cautela la metà superiore dell'alloggiamento da quella inferiore (fig. **3** 1, pagina 4).
- Estrarre la spina di contatto (fig. **3** 3, pagina 4).
- Sostituire il fusibile difettoso (fig. **3** 2, pagina 4) con un nuovo fusibile dello stesso amperaggio (T8A 32 V).
- Riassemblare la spina nell'ordine inverso.

7 Pulizia e cura



AVVERTENZA!

Staccare l'apparecchio dalla rete ogni volta che si effettua la pulizia e la cura.



AVVISO! Pericolo di danni!

- Non lavare mai il frigorifero sotto acqua corrente e non immergerlo in acqua per risciacquarlo.
- Per la pulizia non impiegare detergenti corrosivi oppure oggetti ruvidi, perché potrebbero danneggiare il frigorifero.

- Pulire l'interno e l'esterno dell'apparecchio di tanto in tanto con un panno umido.
- Assicurarsi che le aperture di aerazione e disaerazione dell'apparecchio siano prive di polvere e sporcizia in modo da permettere, al calore generato durante il funzionamento, di fuoriuscire e non danneggiare l'apparecchio.

8 Eliminazione dei disturbi

Disturbo	Possibile causa	Proposta di soluzione
L'apparecchio non funziona, il LED "POWER" è spento.	Nella presa da 12/24 V (accendisigari) del veicolo non c'è tensione.	Nella maggior parte dei veicoli è necessario che l'interruttore di accensione sia inserito perché all'accendisigari possa arrivare tensione.
L'apparecchio non raffredda (la spina è inserita nella presa, il LED "POWER" è acceso).	Compressore difettoso.	I lavori di riparazione devono essere effettuati solo da un Punto Assistenza Clienti autorizzato.
L'apparecchio non raffredda (la spina è inserita nella presa, il LED "POWER" lampeggia, il display è vuoto).	La tensione alla presa da 12/24 V è troppo bassa.	Controllare la batteria ed eventualmente caricarla. Controllare i cavi e i collegamenti.

Disturbo	Possibile causa	Proposta di soluzione
Con il funzionamento a una presa da 12/24 V (accendisigari): l'accensione è inserita, l'apparecchio non funziona e il LED "POWER" non è acceso. Estrarre la spina dalla presa ed eseguire le seguenti verifiche.	La presa dell'accendisigari è sporca. Questo provoca un contatto elettrico sbagliato. Il fusibile della spina da 12/24 V è bruciato.	Se la spina inserita nella presa dell'accendisigari è diventata molto calda, significa che è necessario pulire la presa o che la spina probabilmente non è montata in modo corretto. Sostituire il fusibile della spina da 12/24 V (fig. 3 2, pagina 4).
	Il fusibile del veicolo è bruciato.	Sostituire il fusibile del veicolo della presa da 12/24 V (solitamente di 15 A). (Osservare inoltre le istruzioni per il funzionamento del vostro veicolo).
Il LED "ERROR" lampeggia e il display indica "ERR1" o "ERR2".	Apparecchio guasto.	I lavori di riparazione devono essere effettuati solo da un Punto Assistenza Clienti autorizzato.

9 Smaltimento

- Raccogliere il materiale di imballaggio possibilmente negli appositi contenitori di riciclaggio.



Quando il prodotto viene messo fuori servizio definitivamente, informarsi al centro di riciclaggio più vicino, oppure presso il proprio rivenditore specializzato, sulle prescrizioni adeguate concernenti lo smaltimento.

10 Specifiche tecniche

	CDF11
N. art.:	9600000599
Capacità lorda:	10,5 litri
Tensione di allacciamento:	12/24 V==
Potenza assorbita:	max 30 W
Classe climatica:	N
Capacità di raffreddamento:	+10 °C a -18 °C
Quantità di refrigerante:	28 g
Equivalentente CO ₂ :	0,040 t
Potenziale di riscaldamento globale (GWP):	1430
Dimensioni:	540 x 235 x 358 mm
Peso	8,2 kg
Intervallo di variazione della temperatura di esercizio:	18 °C a 43 °C
Certificati di controllo:	



NOTA

In caso di temperature ambiente superiori a 32 °C (90 °F), la temperatura minima non può più essere raggiunta.

Il circuito di raffreddamento contiene R134a.

Contiene gas fluorurati a effetto serra

Apparecchiature ermeticamente sigillate

Lees deze handleiding voor de ingebruikname zorgvuldig door en bewaar deze. Geef de handleiding bij doorgeven van het toestel door aan de gebruiker.

De fabrikant kan niet aansprakelijk worden gesteld voor schade die door **gebruik tegen de voorschriften in** of door **verkeerde bediening** wordt veroorzaakt.

Inhoudsopgave

1	Verklaring van de symbolen	101
2	Veiligheidsinstructies	101
3	Gebruik volgens voorschriften	104
4	Omvang van de levering	104
5	Technische beschrijving	105
6	Bediening	107
7	Reiniging en onderhoud	112
8	Verhelpen van storingen	113
9	Afvoeren	113
10	Technische gegevens	114

1 Verklaring van de symbolen

**WAARSCHUWING!**

Veiligheidsaanwijzing: Het niet naleven kan leiden tot overlijden of ernstig letsel.

**VOORZICHTIG!**

Veiligheidsaanwijzing: Het niet naleven kan leiden tot letsel.

**LET OP!**

Het niet naleven ervan kan leiden tot materiële schade en de werking van het product beperken.

**INSTRUCTIE**

Aanvullende informatie voor het bedienen van het product.

2 Veiligheidsinstructies

2.1 Algemene veiligheid

**WAARSCHUWING!**

- Als het toestel zichtbaar beschadigd is, mag het niet in gebruik worden genomen.
- Als de aansluitkabel van dit toestel wordt beschadigd, moet deze, om gevaren te vermijden, door de fabrikant, diens klantenservice of een gelijkwaardig gekwalificeerd persoon vervangen worden.
- Reparaties aan dit toestel mogen uitsluitend door vakmonteurs uitgevoerd worden. Door ondeskundige reparaties kunnen grote gevaren ontstaan.
- Dit toestel kan door kinderen vanaf 8 jaar en ouder evenals door personen met verminderde fysieke, zintuiglijke of geestelijke vermogens of tekortschietende ervaring en/of kennis gebruikt worden, als ze worden begeleid of hun is uitgelegd hoe ze het toestel veilig kunnen gebruiken. Ook dienen ze inzicht te hebben in de gevaren die het gebruik van het toestel met zich meebrengt.
- Reiniging en gebruikersonderhoud mogen niet door kinderen zonder begeleiding worden uitgevoerd.

- Kinderen mogen niet met het toestel spelen.
- Er moet toezicht worden gehouden op kinderen, zodat ze niet met toestel gaan spelen.
- Bewaar en gebruik het toestel buiten het bereik van kinderen onder 8 jaar.
- Bewaar geen explosiegevaarlijke stoffen, zoals spuitbussen met brandbaar drijfgas, in het toestel.

**VOORZICHTIG!**

- Scheid het toestel van het net
 - voor iedere reiniging en ieder onderhoud
 - na elk gebruik
- Levensmiddelen mogen alleen in de originele verpakkingen of geschikte bakken worden opgeslagen.

**LET OP!**

- Vergelijk de spanning op het typeplaatje met de voorhanden energievoorziening.
- Sluit het toestel alleen met de DC-aansluitkabel op een DC-stopcontact in het voertuig (bijv. sigarettenaansteker) aan.
- Sluit het toestel alleen als volgt aan:
 - met de DC-aansluitkabel aan een DC-stopcontact in het voertuig (bijv. sigarettenaansteker)
 - of met de AC-aansluitkabel op het wisselstroomnet
- Sluit het toestel met de AC-aansluitkabel op het wisselstroomnet aan.
- Trek de stekker nooit aan de aansluitkabel uit het stopcontact.
- Als het koeltoestel aan de DC-contactdoos is aangesloten: Klem uw koeltoestel en andere verbruikers van de accu af voor u een snellader aansluit.
- Als het koeltoestel aan de DC-contactdoos is aangesloten: Verbreek de verbinding of schakel het koeltoestel uit, als u de motor uitschakelt. Anders kan de accu worden ontladen.
- Het koeltoestel is niet geschikt voor het transport van bijtende of oplosmiddelhoudende stoffen.
- Deze koeltoestel bevat in de isolering brandbaar cyclopentaan. De gassen in het isoleringsmateriaal vereisen een bijzonder afvoerproces. Voer het apparaat aan het einde van zijn levensduur af volgens de voorschriften.

2.2 Veiligheid bij het gebruik van het toestel



VOORZICHTIG!

- Let er voor de ingebruikneming op dat de voedingskabel en de stekker droog zijn.



LET OP!

- Gebruik geen elektrische toestellen binnen de koeltoestel, behalve als deze toestellen daarvoor door de fabrikant worden aanbevolen.
- Zet het toestel niet in de buurt van open vlammen of andere warmtebronnen (verwarming, sterke zonnestraling, gasovens enz.).
- **Oververhittingsgevaar!**
Let er altijd op dat de warmte, die bij het bedrijf ontstaat, goed afgevoerd kan worden. Zorg ervoor, dat het toestel op voldoende afstand tot wanden en voorwerpen staat, zodat de lucht kan circuleren.
- Let erop dat de ventilatiesleuven niet worden afgedekt.
- Doe geen vloeistoffen of ijs in het binnenreservoir.
- Dompel het toestel nooit onder water.
- Bescherm het toestel en de kabels tegen hitte en vocht.

3 Gebruik volgens voorschriften

Het koeltoestel CDF11 (artikelnr. 9600000599) is geschikt voor het koelen en diepvriezen van levensmiddelen.

Het toestel is voor het gebruik op een 12- of 24-V===-boordnetstopcontact van een auto (sigarettenaansteker) of camper bestemd.

Het toestel is ook voor op de camping geschikt. Het toestel mag niet aan regen worden blootgesteld.



INSTRUCTIE

We adviseren voor het gebruik van het toestel op het 220/240 V-wisselstroomnet een gelijkrichter (**toebehoren**) te gebruiken.



VOORZICHTIG! Gevaar voor de gezondheid!

Controleer of het koelvermogen van het toestel voldoet aan de eisen van de levensmiddelen of geneesmiddelen die u wilt koelen.

4 Omvang van de levering

- Koeltoestel
- Aansluitkabel voor 12/24-V===-aansluiting
- Schouderband

5 Technische beschrijving

De koelbox kan waren afkoelen, koel houden en diepvriezen. De koeling gebeurt door een onderhoudsvrij koelcircuit met compressor.

De koelbox is geschikt voor mobiel gebruik.

Bij gebruik in voertuigen kan de koelbox worden vastgezet met een veiligheidsgordel.

Een accubewaker, die in het toestel is geïntegreerd, beschermt uw voertuigaccu tegen te diepe ontladingen (zie hoofdstuk „Accubewaker gebruiken“ op pagina 110).

Indien er een fout optreedt in de interne elektronica, kan de koeling gehandhaafd blijven met behulp van een noodschakelaar.

5.1 Toestelbeschrijving

Positie in afb. **1**, pagina 3

Pos.	Omschrijving
1	Bedieningspaneel
2	Flessenhouder
3	Geleiding voor veiligheidsgordel
4	LED-binnenverlichting
5	Koelvak
6	Vriesvak
7	Vergrendeling
8	Antislip laag
9	Draaggrepen
10	Schouderband
11	Aansluitbussen
12	Noodschakelaar

5.2 Bedienings- en indicatie-elementen

Bedieningspaneel (afb. 2, pagina 3)

Pos.	Omschrijving	Verklaring
1	Aan/uit-schakelaar	Schakelt de koelbox in of uit als de toets één tot twee seconden wordt ingedrukt
2	POWER	Bedrijfsindicatie
		LED brandt groen Compressor staat aan; ingestelde temperatuur is nog niet bereikt
		LED brandt oranje Ingestelde temperatuur is bereikt
		LED knippert oranje Spanning te laag
3	ERROR	LED knippert rood: Ingeschakeld toestel is niet klaar voor gebruik
4	SET	Kiest de invoermodus <ul style="list-style-type: none"> • Temperatuur instellen • Temperatuureenheid (°Celsius of °Fahrenheit) instellen • Accubewaker instellen
5	Display	Geeft de temperatuur in het koelvak aan De eerste drie plaatsen van de vier plaatsen op het display geven de temperatuur weer, op de vierde plaats wordt de temperatuureenheid (°C of °F) aangegeven. Indien er fouten optreden geeft het display de foutmelding „Err1” of „Err2” aan.
6	+	Eén keer tikken verhoogt de gekozen invoerwaarde
7	-	Eén keer tikken verlaagt de gekozen invoerwaarde

6 Bediening

Het toestel is voorzien van een LED-binnenverlichting, die ingeschakeld blijft, als er spanning op staat. Het energieverbruik van deze LED-verlichting is uiterst laag en te verwaarlozen in vergelijking met het totale energieverbruik van het toestel.

6.1 Voor het eerste gebruik



INSTRUCTIE

Voordat u het nieuwe koeltoestel in gebruik neemt, moet u het om hygiënische redenen van binnen en van buiten reinigen met een vochtige doek (zie ook hoofdstuk „Reiniging en onderhoud“ op pagina 112).

6.2 Tips om energie te sparen

- Kies een goed geventileerde en tegen zonnestralen beschermde plaats.
- Laat warme spijzen eerst afkoelen, voordat u ze in het toestel koel houdt.
- Open het koeltoestel niet vaker dan nodig.
- Laat het deksel niet langer open staan dan nodig.
- Ontdooi de koelbox zodra er zich een ijslaag gevormd heeft.
- Vermijd een onnodig lage binnentemperatuur.

6.3 Koelbox vergrendelen

- Sluit het deksel.
- Druk de vergrendeling (afb. **1** 7, pagina 3) naar beneden tot deze hoorbaar vastklikt.

6.4 Aansluiten op de sigarettenaansteker



INSTRUCTIE

Als u de koelbox aansluit op de sigarettenaansteker van uw voertuig, houd er dan rekening mee, dat u het contact moet inschakelen om het toestel van stroom te voorzien.

6.5 Koelbox vastzetten in het voertuig

- Open het deksel van de koelbox.
- Leg de veiligheidsgordel in de geleiding (afb. **1** 3, pagina 3) van de koelbox.
- Sluit het deksel.
- Klik de veiligheidsgordel vast en trek hem strak.

6.6 Koelbox inschakelen



LET OP! Gevaar voor beschadiging van het toestel!

- Let er altijd op dat de warmte die bij het gebruik ontstaat goed afgevoerd kan worden. Let erop dat de ventilatiesleuven niet worden afgedekt. Zorg ervoor dat het toestel op voldoende afstand tot wanden en voorwerpen staat, zodat de lucht kan circuleren.
- Zorg ervoor dat er zich alleen voorwerpen of waren in de koelbox bevinden die op de gekozen temperatuur gekoeld mogen worden.
- Koppel de koelbox en andere verbruikers van de accu los, voordat u de accu met een snellader oplaadt. Overspanningen kunnen de elektronica van de toestellen beschadigen.

De koelbox kan met 12 V- of 24 V-gelijkspanning gebruikt worden.

Voor de veiligheid is de koelbox met een elektronische beveiliging tegen verkeerd polen uitgerust, die de koelbox tegen verkeerd polen bij de accu-aansluiting en tegen kortsluiting beschermt.

- Plaats de koelbox op een vaste ondergrond.
Let erop dat de ventilatiesleuven niet zijn afgedekt en de verwarmde lucht goed kan wegtrekken.
- Sluit de 12/24-V-aansluitkabel op de sigarettenaansteker of een 12/24 V-stop-contact in het voertuig aan.



INSTRUCTIE

Bij normaal gebruik moet de noodschakelaar (afb. **1** 12, pagina 3) in de stand „Normal” staan.

- Druk de aan/uit-schakelaar (afb. **2** 1, pagina 3) gedurende drie seconden in.
- ✓ De LED „POWER” (afb. **2** 2, pagina 3) brandt groen.
Indien de koelbox de opgeslagen temperatuur heeft bereikt, brandt de LED oranje.

- ✓ Het display (afb. **2** 5, pagina 3) wordt ingeschakeld en geeft de actuele koeltemperatuur weer.
- ✓ De koelbox start met het koelen van de binnenruimte.

6.7 Temperatuur instellen

- Druk één keer op de toets „SET” (afb. **2** 4, pagina 3).
- Stel met de toetsen „+” (afb. **2** 6, pagina 3) resp. „-” (afb. **2** 7, pagina 3) de koeltemperatuur in.
- ✓ Het display geeft voor enkele seconden de ingestelde gewenste koeltemperatuur weer. Het display knippert een paar keer, voordat de weergave van de actuele temperatuur weer verschijnt.

6.8 Temperatuureenheid kiezen

U kunt voor de temperatuurindicatie tussen de waarden voor °Celsius en °Fahrenheit kiezen. Ga hiervoor als volgt te werk:

- Schakel de koelbox in.
- Druk twee keer op de toets „SET” (afb. **2** 4, pagina 3).
- Stel met de toetsen „+” (afb. **2** 6, pagina 3) resp. „-” (afb. **2** 7, pagina 3), de temperatuureenheid °Celsius of °Fahrenheit in.
- ✓ Het display geeft voor enkele seconden de ingestelde temperatuureenheid weer. Het display knippert een paar keer, voordat de weergave van de actuele temperatuur weer verschijnt.

6.9 Accubewaker gebruiken



LET OP! Gevaar voor beschadiging!

De accu beschikt bij het uitschakelen door de accubewaker niet meer over de volledige laadcapaciteit. Vermijd veelvuldig starten of het gebruik van stroomverbruikers zonder lange laadfasen. Zorg ervoor dat de accu weer geladen wordt.

Het toestel is uitgerust met een meertraps accubewaker, die uw voertuigaccu bij de aansluiting op het 12/24-V-boordnet beschermt tegen te diepe ontlading.

Als de koelbox bij uitgeschakeld contact in het voertuig wordt gebruikt, schakelt de box automatisch uit zodra de voedingsspanning daalt onder een ingestelde waarde. De koelbox schakelt weer in zodra door oplading van de accu de herinschakelspanning is bereikt.



INSTRUCTIE

Indien het toestel wegens een te lage spanning door de accubewaker wordt uitgeschakeld, schakel het display (afb. **2** 5, pagina 3) uit en de LED „Power“ (afb. **2** 2, pagina 3) knippert oranje.

In de stand „HIGH“ wordt de accubewaker sneller geactiveerd dan in de standen „LOW“ en „MED“ (zie volgende tabel).

Accubewaker-modus	LOW	MED	HIGH
Uitschakelspanning bij 12 V	10,1 V	11,4 V	11,8 V
Herinschakelspanning bij 12 V	11,1 V	12,2 V	12,6 V
Uitschakelspanning bij 24 V	21,5 V	24,1 V	24,6 V
Herinschakelspanning bij 24 V	23,0 V	25,3 V	26,2 V

Om de modus voor de accubewaker te wijzigen, gaat u als volgt te werk:

- Schakel de koelbox in.
- Druk drie keer op de toets „SET“ (afb. **2** 4, pagina 3).
- Stel met de toetsen „+“ (afb. **2** 6, pagina 3) resp. „-“ (afb. **2** 7, pagina 3), de modus voor de accubewaker in.
- ✓ Het display geeft voor enkele seconden de ingestelde modus weer. Het display knippert een paar keer, voordat de weergave van de actuele temperatuur weer verschijnt.

**INSTRUCTIE**

Als de koelbox wordt gevoed door de starteraccu, kiest u de accubewaker-modus „HIGH”. Als de koelbox is aangesloten op een voedingsaccu, is de accubewaker-modus „LOW” voldoende. Als u de koelbox op het wisselstroomnet wilt gebruiken, zet u de accubewaker op „LOW”.

6.10 Noodschakelaar gebruiken

Het toestel is voorzien van een noodschakelaar. Daardoor kunt u ervoor zorgen dat de koeling gehandhaafd blijft, wanneer er een storing in de interne elektronica optreedt.

**INSTRUCTIE**

Bij normaal gebruik moet de noodschakelaar (afb. **1** 12, pagina 3) in de stand „Normal” staan.

- In het geval dat de interne elektronica uitvalt: Zet de noodschakelaar in de stand „Emergency”.

6.11 Koelbox uitschakelen

- Leeg de koelbox.
- Schakel de koelbox uit: Druk de aan/uit-schakelaar (afb. **2** 1, pagina 3) gedurende drie seconden in.
- Trek de aansluitstekker eruit.

Als u de koelbox gedurende langere tijd niet wilt gebruiken:

- Laat het deksel licht geopend. Zo verhindert u geurvorming.

6.12 Koelbox ontdooien

Luchtvochtigheid kan zich op de verdamper of in de binnenruimte van de koelbox als rijp afzetten, waardoor het koelvermogen verminderd wordt.

Ontdooi het toestel op tijd.

**LET OP! Gevaar voor beschadiging van het toestel!**

Gebruik nooit hard of spits gereedschap voor het verwijderen van ijslagen of het losmaken van vastgevroren voorwerpen.

Ga als volgt te werk om de koelbox te ontdooien:

- Neem de waren eruit.
- Bewaar deze evt. in een ander koeltoestel zodat ze koud blijven.
- Schakel het toestel uit.
- Laat het deksel open.
- Dweil het dooiwater op.

6.13 Stekkerzekering (12/24 V) vervangen

- Trek de adapter (afb. **3** 4, pagina 4) van de stekker.
- Draai de schroef (afb. **3** 5, pagina 4) uit het bovenste deel van de behuizing (afb. **3** 6, pagina 4).
- Til voorzichtig het bovenste deel van de behuizing van het onderste deel (afb. **3** 1, pagina 4).
- Neem de contactpen (afb. **3** 3, pagina 4) eruit.
- Vervang de defecte zekering (afb. **3** 2, pagina 4) door een nieuwe zekering met dezelfde waarde (T8A 32V).
- Zet de stekker in omgekeerde volgorde weer in elkaar.

7 Reiniging en onderhoud



WAARSCHUWING!

Scheid voor elke reiniging en verzorging het toestel van het net.



LET OP! Gevaar voor beschadiging!

- Reinig het koeltoestel nooit onder stromend water of in afwaswater.
- Gebruik voor het reinigen geen bijtende schoonmaakmiddelen of harde voorwerpen, aangezien het koeltoestel hierdoor beschadigd zou kunnen raken.

- Reinig het toestel van binnen en buiten af en toe met een vochtige doek.
- Zorg ervoor dat de ventilatieopeningen van het toestel vrij zijn van stof en verontreinigingen, zodat de bij het gebruik ontstane warmte kan worden afgevoerd en het toestel niet beschadigd raakt.

8 Verhelpen van storingen

Storing	Mogelijke oorzaak	Voorstel tot oplossing
Het toestel werkt niet, LED „POWER“ brandt niet.	Op het 12/24 V-stopcontact (sigarettenaansteker) in het voertuig staat geen spanning.	In de meeste voertuigen moet de contactschakelaar ingeschakeld zijn om de sigarettenaansteker van spanning te voorzien.
Het toestel koelt niet (stekker zit in het stopcontact, LED „POWER“ brandt).	Compressor defect.	De reparatie kan alleen door een geautoriseerd servicebedrijf uitgevoerd worden.
Het toestel koelt niet (stekker zit in het stopcontact, LED „POWER“ knippert, het display is leeg).	De spanning op het 12/24 V-stopcontact is te laag.	Controleer de accu en laad hem indien nodig. Controleer de kabels en de verbindingen.
Bij het gebruik op het 12/24 V-stopcontact (sigarettenaansteker): Het contact is ingeschakeld, het toestel werkt niet en de LED „POWER“ brandt niet. Trek de stekker uit het stopcontact en voer de volgende controles uit.	De fitting van de sigarettenaansteker is vervuild. Dit heeft een slecht elektrisch contact tot gevolg. De zekering van de 12/24 V-stekker is doorgebrand.	Als de stekker in de sigarettenaanstekert fitting heel warm wordt, moet ofwel de fitting gereinigd worden of is de stekker mogelijk niet juist gemonteerd. Vervang de zekering van de 12/24 V-stekker (afb. 3 2, pagina 4).
	De voertuigzekering is doorgebrand.	Vervang de voertuigzekering van het 12/24 V-stopcontact (doorgaans 15 A) (neem hiervoor de gebruiksaanwijzing van uw voertuig in acht).
De LED „ERROR“ knippert en op het display wordt „ERR1“ of „ERR2“ weergegeven.	Toestel defect.	De reparatie kan alleen door een geautoriseerd servicebedrijf uitgevoerd worden.

9 Afvoeren

- Laat het verpakkingsmateriaal indien mogelijk recylen.



Als u het product definitief buiten bedrijf stelt, informeer dan bij het dichtstbijzijnde recyclingcentrum of uw speciaalzaak naar de betreffende afvoerschriften.

10 Technische gegevens

	CDF11
Artikelnr.:	9600000599
Bruto-inhoud:	10,5 liter
Aansluitspanning:	12/24 V $\overline{=}$
Opgenomen vermogen:	max. 30 W
Klimaatklasse:	N
Koelvermogen:	+10 °C tot -18 °C
Koelmiddelhoeveelheid:	28 g
CO ₂ -equivalent:	0,040 t
Aardopwarmingsvermogen (GWP):	1430
Afmetingen:	540 x 235 x 358 mm
Gewicht	8,2 kg
Bedrijfstemperatuur:	18 °C tot 43 °C
Keurmerk/certificaat:	



INSTRUCTIE

Vanaf omgevingstemperaturen van meer dan 32 °C (90 °F) kan de minimale temperatuur niet meer worden bereikt.

Het koelcircuit bevat R134a.

Bevat gefluoreerde broeikasgassen

Hermetisch afgesloten apparatuur

Læs denne vejledning omhyggeligt igennem før ibrugtagning, og gem den. Giv den til brugeren, hvis du giver apparatet videre.

Producenten hæfter ikke for skader, der er forårsaget af **ukorrekt brug** eller **forkert betjening**.

Indholdsfortegnelse

1	Forklaring af symbolerne	116
2	Sikkerhedshenvisninger	116
3	Korrekt brug	119
4	Leveringsomfang	119
5	Teknisk beskrivelse	120
6	Betjening	122
7	Rengøring og vedligeholdelse	127
8	Udbedring af fejl	128
9	Bortskaffelse	128
10	Tekniske data	129

1 Forklaring af symbolerne

**ADVARSEL!**

Sikkerhedshenvisning: Manglende overholdelse kan medføre død eller alvorlig kvæstelse.

**FORSIGTIG!**

Sikkerhedshenvisning: Manglende overholdelse kan medføre kvæstelser.

**VIGTIGT!**

Manglende overholdelse kan medføre materielle skader og begrænse produktets funktion.

**BEMÆRK**

Supplerende informationer om betjening af produktet.

2 Sikkerhedshenvisninger

2.1 Generel sikkerhed

**ADVARSEL!**

- Hvis apparatet har synlige beskadigelser, må du ikke tage det i brug.
- Hvis dette apparats tilslutningskabel beskadiges, skal det udskiftes af producenten, dennes kundeservice eller en lignende kvalificeret person for at undgå farer.
- Reparationer på dette apparat må kun foretages af fagfolk. Ved ukorrekte reparationer kan der opstå betydelige farer.
- Dette apparat kan anvendes af børn over 8 år og derudover af personer med begrænsede fysiske, sanse- eller mentale evner eller uden erfaring og/eller viden, hvis de er under opsyn eller blev instrueret i sikker brug af apparatet og forstår farerne, der følger heraf.
- Rengøring og brugerens vedligeholdelse må ikke udføres af børn uden opsyn.
- Børn må ikke lege med apparatet.

- Børn bør være under opsyn for at sikre, at de ikke leger med apparatet.
- Opbevar og anvend apparatet uden for børns rækkevidde (under 8 år).
- Opbevar ikke eksplosive stoffer, som f.eks. spraydåser med drivgas, i apparatet.

**FORSIGTIG!**

- Afbryd apparatet fra nettet
 - før rengøring og vedligeholdelse
 - efter brug
- Levnedsmidler må kun opbevares i original emballage eller egnede beholdere.

**VIGTIGT!**

- Sammenlign spændingsangivelsen på typeskiltet med energiforsyningen, der er til rådighed.
- Tilslut kun apparatet til en DC-stikdåse i køretøjet (f.eks. cigarettænder) med DC-tilslutningskablet.
- Tilslut kun apparatet på følgende måde:
 - Til en DC-stikdåse i køretøjet (f.eks. cigarettænder) med DC-tilslutningskablet
 - Eller til vekselstrømnettet med AC-tilslutningskablet
- Tilslut apparatet til vekselstrømnettet med AC-tilslutningskablet.
- Træk aldrig stikket ud af stikdåsen med tilslutningskablet.
- Når køleapparatet er tilsluttet til DC-stikdåsen: Afbryd køleapparatet og andre forbrugere fra batteriet, før du tilslutter hurtigopladeren.
- Når køleapparatet er tilsluttet til DC-stikdåsen: Afbryd forbindelsen, eller slå køleapparatet fra, når motoren standses. I modsat fald kan batteriet blive afladet.
- Køleapparatet er ikke egnet til transport af stoffer, der er ætsende eller indeholder opløsningsmidler.
- Dette køleapparatet indeholder brændbart cyklopentan i isoleringen. Gasserne i isoleringsmaterialet kræver en særlig bortskaffelsesmetode. Aflever apparatet til korrekt bortskaffelse ved afslutningen af dets levetid.

2.2 Sikkerhed under anvendelse af apparatet



FORSIGTIG!

- Kontrollér før ibrugtagning, at ledningen og stikket er tørre.



VIGTIGT!

- Anvend ikke elektriske apparater i køleapparatet, undtagen hvis producenten anbefaler disse apparater hertil.
- Stil ikke apparatet i nærheden af åben ild eller andre varmekilder (varmeapparater, stærk sol, gasovne osv.).
- **Fare for overophedning!**
Sørg altid for, at varme, der opstår under driften, kan føres tilstrækkeligt bort. Sørg for, at apparatet har tilstrækkelig afstand til vægge og genstande, så luften kan cirkulere.
- Ventilationsåbningerne må ikke tildækkes.
- Fyld ikke væsker eller is i den indvendige beholder.
- Dyb aldrig apparatet i vand.
- Beskyt apparatet og kablerne mod varme og fugtighed.

3 Korrekt brug

Køleapparatet CDF11 (art.nr. 9600000599) er egnet til at køle og dybfryse levnedsmidler.

Apparatet er beregnet til tilslutning til en 12/24 V --- -stikdåse i ledningsnettet i en bil (cigaretttænder) eller autocamper.

Apparatet er også egnet i forbindelse med camping. Apparatet må ikke udsættes for regn.

**BEMÆRK**

Vi anbefaler at anvende en netensretter (**tilbehør**), når apparatet tilsluttes til 220 – 240 V-vekselstrømnettet.

**FORSIGTIG! Gevaar voor de gezondheid!**

Controleer of het koelvermogen van het toestel voldoet aan de eisen van de levensmiddelen of geneesmiddelen die u wilt koelen.

4 Leveringsomfang

- Køleapparat
- Tilslutningskabel til 12/24 V --- -tilslutning
- Skulderrem

5 Teknisk beskrivelse

Køleboksen kan afkøle varer og holde varer kolde samt dybfryse dem. Afkølingen foretages med et vedligeholdelsesfrit kølekredsløb med kompressor.

Køleboksen er egnet til mobil anvendelse.

Hvis køleboksen anvendes i køretøjer, kan den sikres med sikkerhedsselen.

En batteriovervågning, der er integreret i apparatet, og som kan tilkobles, beskytter køretøjets batteri mod for kraftig afladning (se kapitlet „Anvendelse af batteriovervågningen“ på side 124).

Hvis der forekommer en fejl i den interne elektronik, kan afkølingen opretholdes med nødkontakt.

5.1 Beskrivelse af apparatet

Position på fig. **1**, side 3

Pos.	Betegnelse
1	Betjeningsfelt
2	Drikkeholder
3	Føring til sikkerhedssele
4	Indvendig lysdiodebelysning
5	Køleboks
6	Fryseboks
7	Lås
8	Skridsikkert underlag
9	Bæregreb
10	Skulderrem
11	Tilslutningsbøsning
12	Nødkontakt

5.2 Betjenings- og visningselementer

Betjeningsfelt (fig. 2, side 3)

Pos.	Betegnelse	Forklaring	
1	Tænd-/sluk-tast	Tænder eller slukker køleboksen, når der trykkes på tasten i et til to sekunder	
2	POWER	Driftsindikator	
		Lysdioden lyser grønt	Kompressoren er tændt; indstillet temperatur er endnu ikke nået
		Lysdioden lyser orange	Den indstillede temperatur er nået
		Lysdioden blinker orange	Spænding for lav
3	ERROR	Lysdioden blinker rødt: Det tændte apparat er ikke driftsklart.	
4	SET	Vælger indtastningsmodussen <ul style="list-style-type: none"> • Indstilling af temperaturen • Indstilling af temperaturenheden (°celsius eller °fahrenheit) • Indstilling af batteriovervågningen 	
5	Display	Viser temperaturen i køleboksen De første tre cifre på det fircifrede display viser temperaturen, det fjerde ciffer temperaturenheden (°C eller °F). I tilfælde af fejl viser displayet fejlmeldingen „Err1“ eller „Err2“.	
6	+	Et tryk forøger den valgte indtastningsværdi	
7	-	Et tryk reducerer den valgte indtastningsværdi	

6 Betjening

Apparatet er udstyret med en indvendig lysdiodebelysning, som forbliver tændt, når der er spænding. Denne indvendige lysdiodebelysnings energiforbrug er meget lavt og kan der ses bort fra i sammenligning med apparatets samlede energiforbrug.

6.1 Før første brug

**BEMÆRK**

Før du tager køleapparatet i brug, bør du af hygiejniske årsager rengøre det indvendigt og udvendigt med en fugtig klud (se også kapitlet „Rengøring og vedligeholdelse“ på side 127).

6.2 Tips til energibesparelse

- Vælg et anvendelsessted, der er godt ventileret og beskyttet mod sol.
- Lad først varm mad afkøle, før du holder den kold i apparatet.
- Åbn ikke køleapparatet hyppigere end nødvendigt.
- Lad ikke låget være åbent længere end nødvendigt.
- Afrim køleboksen, så snart der har dannet sig et islag.
- Undgå unødigt lav indvendig temperatur.

6.3 Låsning af køleboksen

- Luk låget.
- Tryk låsen (fig. **1** 7, side 3) ned, indtil det kan høres, at den går i indgreb.

6.4 Tilslutning til cigarettænderen

**BEMÆRK**

Når du tilslutter køleboksen til cigarettænderen i køretøjet, skal du evt. slå tændingen til, så apparatet forsynes med strøm.

6.5 Sikring af køleboksen i køretøjet

- Åbn køleboksens låg.
- Læg sikkerhedsselen ind i køleboksens føring (fig. **1** 3, side 3).
- Luk låget.
- Lad sikkerhedsselen gå i indgreb, og stram den.

6.6 Tilkobling af køleboksen



VIGTIGT! Fare for skader på apparatet!

- Sørg altid for, at varme, der opstår under driften, kan føres tilstrækkeligt bort. Ventilationsåbningerne må ikke tildækkes. Sørg for, at apparatet har tilstrækkelig afstand til vægge og genstande, så luften kan cirkulere.
- Sørg for, at der kun er genstande eller varer i køleboksen, der må afkøles til den valgte temperatur.
- Afbryd køleboksen og andre forbrugere fra batteriet, før du oplader batteriet med en hurtigoplader. Overspænding kan beskadige apparatets elektronik.

Køleboksen kan tilsluttes til 12 V eller 24 V jævnspænding.

Af sikkerhedsmæssige årsager er køleboksen udstyret med en elektronisk polbeskyttelse, der beskytter køleboksen mod forkert polforbindelse ved tilslutning til batterier og mod kortslutning.

- Stil køleboksen på et fast underlag.
Sørg for, at ventilationsåbningerne ikke er tildækkede, og den opvarmede luft kan slippe bort.
- Tilslut 12/24 V-tilslutningskablet til cigarettænderen eller en 12/24 V-stikdåse i køretøjet.



BEMÆRK

Under normal drift skal nødkontakten (fig. **1** 12, side 3) befinde sig i stillingen „normal“.

- Tryk på tænd-/sluk-tasten (fig. **2** 1, side 3) i tre sekunder.
- ✓ Lysdioden „POWER“ (fig. **2** 2, side 3) lyser grønt.
Når køleboksen har nået den gemte temperatur, lyser lysdioden orange.

- ✓ Displayet (fig. **2** 5, side 3) tændes og viser den aktuelle køletemperatur.
- ✓ Køleboksen starter med at køle det indvendige rum.

6.7 Indstilling af temperaturen

- Tryk en gang på tasten „SET“ (fig. **2** 4, side 3).
- Indstil køletemperaturen med tasterne „+“ (fig. **2** 6, side 3) og „-“ (fig. **2** 7, side 3).
- ✓ Displayet viser den indstillede ønskede køletemperatur i et par sekunder. Displayet blinker et par gange, før det skifter tilbage til visning af den aktuelle temperatur.

6.8 Valg af temperaturenheden

Til temperaturvisningen kan der vælges mellem værdierne for °celsius og °fahrenheit. Gå frem på følgende måde:

- Tænd køleboksen.
- Tryk to gange på tasten „SET“ (fig. **2** 4, side 3).
- Indstil temperaturenheden °celsius eller °fahrenheit med tasterne „+“ (fig. **2** 6, side 3) og „-“ (fig. **2** 7, side 3).
- ✓ Displayet viser den indstillede temperaturenhed i et par sekunder. Displayet blinker et par gange, før det skifter tilbage til visning af den aktuelle temperatur.

6.9 Anvendelse af batteriovervågningen



VIGTIGT! Fare for beskadigelse!

Batteriet har ikke mere sin fulde ladekapacitet, når det frakobles af batteriovervågningen. Undgå at starte flere gange og at anvende strømforbrugere uden længere opladningsfaser. Sørg for, at batteriet oplades igen.

Apparatet er udstyret med en fleretrins batteriovervågning, der beskytter køretøjets batteri mod for kraftig afladning ved tilslutning til køretøjets 12/24 V-ledningsnet.

Hvis køleboksen anvendes i køretøjet, når tændingen er slået fra, frakobles boksen automatisk, når forsyningsspændingen kommer under en indstillelig værdi. Køleboksen tilkobles igen, når batteriet er opladet og gentilkoblingsspændingen nået.

**BEMÆRK**

Hvis batteriovervågningen slukker apparatet på grund af for lav spænding, slukkes displayet (fig. **2** 5, side 3), og lysdioden „POWER“ (fig. **2** 2, side 3) blinker orange.

I modusen „HIGH“ reagerer batteriovervågningen hurtigere end på trinnene „LOW“ og „MED“ (se følgende tabel).

Batteriovervågningsmodus	LOW	MED	HIGH
Frakoblingsspænding ved 12 V	10,1 V	11,4 V	11,8 V
Gentilkoblingsspænding ved 12 V	11,1 V	12,2 V	12,6 V
Frakoblingsspænding ved 24 V	21,5 V	24,1 V	24,6 V
Gentilkoblingsspænding ved 24 V	23,0 V	25,3 V	26,2 V

Gå frem på følgende måde for at skifte modussen for batteriovervågningen:

- Tænd køleboksen.
- Tryk tre gange på tasten „SET“ (fig. **2** 4, side 3).
- Indstil modussen for batteriovervågningen med tasterne „+“ (fig. **2** 6, side 3) og „-“ (fig. **2** 7, side 3).
- ✓ Displayet viser den indstillede modus i et par sekunder. Displayet blinker et par gange, før det skifter tilbage til visning af den aktuelle temperatur.

**BEMÆRK**

Hvis køleboksen forsynes fra startbatteriet, skal batteriovervågningsmodusen „HIGH“ vælges. Hvis køleboksen er tilsluttet til et forsyningsbatteri, er batteriovervågningsmodusen „LOW“ tilstrækkelig. Hvis køleboksen skal tilsluttes til vekselstrømnettet, skal batteriovervågningen stilles på positionen „LOW“.

6.10 Anvendelse af nødkontakten

Apparatet er udstyret med en nødkontakt. Dermed kan afkølingen opretholdes, hvis der forekommer en fejl i den interne elektronik.



BEMÆRK

Under normal drift skal nødkontakten (fig. **1** 12, side 3) befinde sig i stillingen „normal“.

- Hvis den interne elektronik svigter: Stil nødkontakten på stillingen „EMERGENCY“.

6.11 Frakobling af køleboksen

- Tøm køleboksen.
- Slå køleboksen fra: Tryk på tænd-/sluk-tasten (fig. **2** 1, side 3) i tre sekunder.
- Træk tilslutningsstikket ud.

Hvis du ikke vil anvende køleboksen i længere tid:

- Lad låget stå lidt åbent. På den måde forhindrer du, at der opstår lugtgener.

6.12 Afrimning af køleboksen

Luftfugtighed kan sætte sig som rim på fordamperen eller i køleboksens indvendige rum og derved reducere kølekapaciteten.

Afrim apparatet rettidigt.



VIGTIGT! Fare for skader på apparatet!

Anvend aldrig hårdt eller spidst værktøj til at fjerne islag eller til at løsne fastfrosne genstande.

Gå frem på følgende måde for at afrime køleboksen:

- Tag indholdet ud.
- Opbevar det evt. i et andet køleapparat, så det forbliver koldt.
- Sluk apparatet.
- Lad låget stå åbent.
- Tør vandet op.

6.13 Udskiftning af stiksikringen (12/24 V)

- ▶ Træk udligningsmuffen (fig. **3** 4, side 4) af stikket.
- ▶ Skru skruen (fig. **3** 5, side 4) ud af den øverste halvdel af huset (fig. **3** 6, side 4).
- ▶ Løft forsigtigt den øverste halvdel af huset af den nederste (fig. **3** 1, side 4).
- ▶ Tag stikbenet (fig. **3** 3, side 4) ud.
- ▶ Udskift den defekte sikring (fig. **3** 2, side 4) med en ny sikring med den samme værdi (T8A 32V).
- ▶ Sæt stikket sammen igen i omvendt rækkefølge.

7 Rengøring og vedligeholdelse



ADVARSEL!

Afbryd før rengøring og vedligeholdelse apparatet fra nettet.



VIGTIGT! Fare for beskadigelse!

- Rengør aldrig køleapparatet under rindende vand eller i opvaskevand.
- Anvend ikke skrappe rengøringsmidler eller hårde genstande ved rengøringen, da de kan beskadige køleapparatet.

- ▶ Rengør af og til apparatet indvendigt og udvendigt med en fugtig klud.
- ▶ Sørg for, at apparatets ventilations- og udluftningsåbninger er fri for støv og urenheder, så varmen, der opstår under driften, kan ledes bort, og apparatet ikke tager skade.

8 Udbedring af fejl

Fejl	Mulig årsag	Løsningsforslag
Apparatet fungerer ikke, lysdioden „POWER“ lyser ikke.	På 12/24 V-stikdåsen (cigaretttænder) i køretøjet er der ingen spænding.	I de fleste køretøjer skal tændingen være slået til, for at cigaretttænderen har spænding.
Apparatet køler ikke (stikket er sat i, lysdioden „POWER“ lyser).	Kompressor defekt.	Reparationen kan kun foretages af en tilladt kundeservice.
Apparatet køler ikke (stikket er sat i, lysdioden „POWER“ blinker, display er tomt).	Spændingen på 12/24 V-stikdåsen er for lav.	Kontrollér batteriet, og oplad det om nødvendigt. Kontrollér kablerne og forbindelserne.
Ved tilslutning til 12/24 V-stikdåsen (cigaretttænder): Tændingen er slået til, apparatet fungerer ikke, og lysdioden „POWER“ lyser ikke. Træk stikket ud af stikdåsen, og foretag følgende kontroller.	Cigaretttænderens fatning er snavset. Konsekvensen er en dårlig elektrisk forbindelse. 12/24 V-stikkets sikring er brændt over. Køretøjets sikring er brændt over.	Hvis stikket bliver meget varmt i cigaretttænderens fatning, skal fatningen enten rengøres, eller stikket er muligvis ikke samlet rigtigt. Udskift 12/24 V-stikkets sikring (fig. 3 2, side 4). Udskift køretøjets sikring til 12/24 V-stikdåsen (normalt 15 A) (se køretøjets driftshenvisninger).
Lysdioden „ERROR“ blinker, og displayet viser „ERR1“ eller „ERR2“.	Apparat defekt.	Reparationen kan kun foretages af en tilladt kundeservice.

9 Bortskaffelse

- Bortskaf så vidt muligt emballagen sammen med det tilsvarende genbrugsaffald.



Hvis du tager produktet endegyldigt ud af drift, skal du kontakte det nærmeste recyclingcenter eller din faghandel for at få de pågældende forskrifter om bortskaffelse.

10 Tekniske data

	CDF 11
Art.nr.:	9600000599
Bruttoindhold:	10,5 liter
Tilslutningsspænding:	12/24 V $\overline{=}$
Effektforbrug:	maks. 30 W
Klimaklasse:	N
Kølekapacitet:	+10 °C til -18 °C
Kølemiddelmængde:	28 g
CO ₂ -ækvivalent:	0,040 t
Drivhuspotentiale (GWP):	1430
Mål:	540 x 235 x 358 mm
Vægt	8,2 kg
Driftstemperaturområde:	18 °C til 43 °C
Godkendelse/certifikat:	



BEMÆRK

Fra udenomstemperaturer på over 32 °C (90 °F) kan minimumtemperaturen ikke længere nås.

Kølekredsløbet indeholder R134a.

Indeholder fluorerede drivhusgasser

Hermetisk lukkede anlæg eller hermetisk lukket udstyr

Läs igenom anvisningarna noga innan apparaten tas i drift. Spara bruksanvisningen för senare bruk. Överlämna bruksanvisningen till den nya ägaren vid ev. vidareförsäljning.

Tillverkaren ansvarar inte för skador som uppstår p.g.a. **icke ändamålsenlig användning** eller **felaktig hantering/skötsel**.

Innehållsförteckning

1	Förklaring till symboler	131
2	Säkerhetsanvisningar	131
3	Ändamålsenlig användning	133
4	Leveransomfattning.	134
5	Teknisk beskrivning.	134
6	Användning.	136
7	Rengöring och skötsel	141
8	Felsökning	142
9	Avfallshantering.	142
10	Tekniska data.	143

1 Förklaring till symboler

**VARNING!**

Observera: Beaktas anvisningen ej kan det leda till dödsfara eller svåra skador.

**AKTA!**

Observera: Beaktas anvisningen ej kan det leda till kroppsskador.

**OBSERVERA!**

Om anvisningarna inte beaktas kan det leda till materialskador och produktens funktion kan påverkas negativt.

**ANVISNING**

Kompletterande information om användning av produkten.

2 Säkerhetsanvisningar

2.1 Allmän säkerhet

**VARNING!**

- Om apparaten uppvisar synliga skador får den ej tas i drift.
- Om apparatens anslutningskabel skadas måste den, av säkerhetsskäl, bytas ut av tillverkaren, tillverkarens kundtjänst eller annan behörig person.
- Reparationer på apparaten får endast utföras av behörigt fackfolk. Icke fackmässiga reparationer kan leda till att allvarliga faror uppstår.
- Denna apparat kan användas av barn från 8 år samt personer med fysiska, sensoriska eller mentala funktionshinder eller oerfarenhet och/eller ovetande under uppsikt av en ansvarig person eller om de har undervisats hur apparaten används på ett säkert sätt utan att faror uppstår.
- Rengöring och underhåll får inte genomföras av barn utan uppsikt.
- Barn får inte leka med apparaten.
- Barn bör hållas under uppsikt, så att de inte leker med apparaten.
- Förvara och använd apparaten utom räckhåll för barn under 8 år.

- Lagra inga ämnen som kan explodera i apparaten, som t.ex. sprayburkar med brännbar drivgas.

**AKTA!**

- Koppla alltid bort apparaten från elnätet
 - före rengöring och underhåll
 - efter användning
- Livsmedel får endast förvaras i originalförpackningarna eller i andra lämpliga behållare.

**OBSERVERA!**

- Jämför spänningsangivelsen på typskylten med elförsörjningen på plats.
- Anslut apparaten endast till ett DC-uttag i fordonet (t. ex. cigarettuttag) med DC-anlutningskabel.
- Anslut apparaten endast på följande vis:
 - till ett DC-uttag i fordonet (t. ex. cigarettuttag) med DC-anlutningskabel
 - eller till ett växelströmouttag med den medföljande AC-anlutningskabeln.
- Använd AC-anlutningskabeln för att ansluta apparaten till växelströmsnätet.
- Dra aldrig ut stickkontakten ur uttaget genom att dra i anlutningskabeln.
- När kylapparaten är ansluten till ett DC-uttag: Koppla bort kylapparaten och andra elförbrukare från batteriet innan en batteriladdare ansluts.
- När kylapparaten är ansluten till ett DC-uttag: Skilj apparaten från elnätet eller stäng av den när motorn stängs av. Annars kan batteriet urladdas.
- Kylapparaten är inte ämnad för transport av frätande ämnen och ämnen som innehåller lösningsmedel.
- Kylapparaten isolering innehåller brännbart cyklopentan. Gaserna i isoleringsmaterialet gör att materialet kräver särskild hantering. Lämna in kylboxen till en lämplig återvinningscentral när den inte ska användas längre.

2.2 Säkerhet under drift



AKTA!

- Kontrollera, innan apparaten tas i drift, att elkabeln och stickkontakten är torra.



OBSERVERA!

- Använd inga elektriska apparater för arbeten inne i kylapparaten. Undantag: apparaterna rekommenderas för sådan användning av tillverkaren.
- Ställ inte kylapparaten i närheten av öppen eld eller andra värmekällor (värmeelement, starkt solljus, gasspisar osv.).
- **Risk för överhettning!**
Se till att värmen som alstras under användningen kan avledas ordentligt. Apparaten måste ha tillräckligt stort avstånd till väggen/andra föremål, så att luften kan cirkulera fritt.
- Se till att ventilationsspringorna inte täcks över.
- Fyll inte innerfacket med vätskor eller is.
- Doppa aldrig ned apparaten i vatten.
- Skydda apparaten och kablarna mot hetta och fukt.

3 Ändamålsenlig användning

Kylboxen CDF11 (artikelnummer 9600000599) är avsedd för kylning och djupfrysning av livsmedel.

Kylboxen är avsedd för 12/24 V $\overline{\text{---}}$ elsystem i bilar (cigarettändare) eller husbilar.

Den är även avsedd för campingändamål. Apparaten måste skyddas mot regn.



ANVISNING

Om apparaten ansluts till en 220 – 240 V-växelströmkälla rekommenderar vi att en likriktare används (**tillbehör**).



AKTA! Hälsorisk!

Kontrollera om apparatens kyleffekt motsvarar kravet för de livsmedel eller mediciner du vill hålla kalla.

4 Leveransomfattning

- Kylbox
- Anslutningskabel för 12/24 V---anslutning
- Axelrem

5 Teknisk beskrivning

Kylboxen både kylar och djupfrysar varor. Kylningsprocessen sker i en underhållsfri kylkrets med kompressor.

Kylboxen är lämpad för mobil användning.

När kylboxen används i fordon kan den spännas fast med säkerhetsbältet.

En batterivakt i apparaten skyddar fordonsbatteriet mot urladdning (se kapitel "Använda batterivakten" på sidan 138).

Om det uppstår något fel i den inbyggda elektroniken kan kylningen upprätthållas via en nödbrytare.

5.1 Apparatbeskrivning

Position på bild **1**, sida 3

Pos.	Beteckning
1	Kontrollpanel
2	Dryckeshållare
3	Gejd för säkerhetsbälte
4	LED-innerbelysning
5	Kylfack
6	Frysack
7	Lås
8	Halkfri uppläggsyta
9	Bärhandtag
10	Axelrem
11	Uttag
12	Nödbrytare

5.2 Reglage, lysdioder, display

Kontrollpanel (bild 2, sida 3)

Pos.	Beteckning	Förklaring
1	På/av-knapp	Slår på och av kylboxen när knappen trycks ned 1-2 sekunder
2	POWER	Driftindikator (lysdiod)
		LED lyser grönt Kompressorn är påslagen, den inställda temperaturen har inte nåtts än
		LED lyser orange Inställd temperatur har nåtts
		LED blinkar orange För låg spänning
3	ERROR	LED blinkar rött: Apparaten påslagen, men inte klar för användning
4	SET	Aktiverar inmatningsläget <ul style="list-style-type: none"> • Ställa in temperaturen • Ställa in temperaturenhet (°Celsius eller °Fahrenheit) • Ställa in batterivakten
5	Display	Visar temperaturen i kylfacket De första tre tecknen anger temperaturen, det fjärde tecknet anger temperaturenheten (°C eller °F). Om ett fel uppstår visas felmeddelandet "Err1" eller "Err2" på displayen.
6	+	En tryckning höjer valt inställningsvärde
7	-	En tryckning sänker valt inställningsvärde

6 Användning

Kylboxen har LED-innerbelysning som är påslagen när strömförsörjningen är aktiverad. Den här LED-innerbelysningens energiförbrukning är ytterst låg och försumbar i förhållande till apparatens totala energiförbrukning.

6.1 Före den första användningen



ANVISNING

Innan den nya kylapparaten tas i drift ska den, av hygieniska skäl, torkas av in- och utvändigt med en fuktig trasa (se även kapitel "Rengöring och skötsel" på sidan 141).

6.2 Tips för energibesparing

- Välj en uppställningsplats med god ventilation som är skyddad mot direkt solljus.
- Låt varm mat svalna innan den läggs in i kylapparaten.
- Öppna inte kylapparaten oftare än nödvändigt.
- Låt inte locket vara öppet längre än nödvändigt.
- Frost av kylboxen så snart det bildas is i den.
- Undvik en onödigt låg temperatur i inne i kylboxen.

6.3 Låsa kylboxen

- Stäng locket.
- Tryck låset (bild **1** 7, sida 3) nedåt tills det hörs att det hakar fast.

6.4 Ansluta till cigarettändaren



ANVISNING

Beakta att tändningen ev. måste slås på för att försörja kylboxen med ström när den är ansluten till cigarettuttaget.

6.5 Säkra kylboxen i fordonet

- Öppna kylboxens lock.
- Lägg in säkerhetsbältet i kylboxens gejd (bild **1** 3, sida 3).
- Stäng locket.
- Spänn fast säkerhetsbältet och sträck det.

6.6 Slå på kylboxen



OBSERVERA! Risk för skador på apparaten!

- Se till att värmen som alstras under användningen kan avledas ordentligt. Se till att ventilationsspringorna inte täcks över. Apparaten måste ha tillräckligt stort avstånd till väggen/andra föremål, så att luften kan cirkulera fritt.
- Se till att det endast finns föremål resp. varor i kylboxen som får kylas till den inställda temperaturen.
- Koppla bort kylboxen och andra elförbrukare från batteriet innan en batteriladdare ansluts till batteriet. Överspänning kan skada elektroniken.

Kylboxen kan anslutas till 12 V eller 24 V likspänning.

Kylboxen har ett elektroniskt polaritetsskydd, som skyddar den mot kortslutning och omvänd polaritet vid batterianslutning.

- Ställ kylboxen på ett fast underlag.
Se till att ventilationsspringorna inte täcks över och att den varma luften kan avledas utan hinder.
- Anslut 12/24 V-anslutningskabeln till cigarettuttaget eller ett 12 V-uttag i fordonet.



ANVISNING

Under normal drift ska nödbrytaren (bild **1** 12, sida 3) vara i "normal"-läget.

- Tryck på på/av-knappen (bild **2** 1, sida 3) i tre sekunder.
- ✓ Lysdioden "POWER" (bild **2** 2, sida 3) lyser grönt.
När kylboxen har nått den inställda temperaturen lyser lysdioden orange.
- ✓ Displayen (bild **2** 5, sida 3) slås på och den aktuella kyltemperaturen visas.
- ✓ Kylboxen startar och kyler kylfacket.

6.7 Ställa in temperaturen

- Tryck en gång på knappen "SET" (bild **2** 4, sida 3).
- Ställ in kyltemperaturen med knapp "+" (bild **2** 6, sida 3) resp. "-" (bild **2** 7, sida 3).
- ✓ På displayen visas den inställda kyltemperaturen i några sekunder. Displayen blinkar några gånger innan aktuell temperatur visas igen.

6.8 Välja temperaturenhet

Temperaturvisningen kan ställas om mellan °Celsius och °Fahrenheit. Tillvägagångssätt:

- Slå på kylboxen.
- Tryck två gånger på knappen "SET" (bild **2** 4, sida 3).
- Ställ, med knapp "+" (bild **2** 6, sida 3) eller "-" (bild **2** 7, sida 3), in temperaturenhet °Celsius eller °Fahrenheit.
- ✓ På displayen visas den inställda temperaturenheten i några sekunder. Displayen blinkar några gånger innan aktuell temperatur visas igen.

6.9 Använda batterivakten



OBSERVERA! Hälsorisk!

När batterivakten stänger av frysboxen har batteriet inte längre full laddningskapacitet. Starta då inte fordonet onödigt ofta och använd inga andra strömförbrukare utan längre laddningsperioder. Se till att batteriet laddas igen.

Apparaten har en flerstegs batterivakt som skyddar fordonets batteri mot urladdning när kylboxen ansluts till 12/24 V-uttaget i fordonet.

När kylboxen används utan påslagen tändning i fordonet, stängs den av automatiskt om försörjningsspänningen sjunker under ett inställbart värde. Kylboxen startar så fort batteriet har laddats upp och återinkopplingsspänningen nås.



ANVISNING

När batterivakten stänger av apparaten på grund av för låg spänning, stängs displayen av (bild **2** 5, sida 3) och lysdioden "Power" (bild **2** 2, sida 3) blinkar orange.

I läget "HIGH" reagerar batterivakten tidigare än i läget "LOW" eller "MED" (se efterföljande tabell).

Batterivaktens läge	LOW	MED	HIGH
Frånkopplingsspänning vid 12 V	10,1 V	11,4 V	11,8 V
Återkopplingsspänning vid 12 V	11,1 V	12,2 V	12,6 V
Frånkopplingsspänning vid 24 V	21,5 V	24,1 V	24,6 V
Återkopplingsspänning vid 24 V	23,0 V	25,3 V	26,2 V

Gör på följande sätt för att ändra batterivaktens inställning:

- ▶ Slå på kylboxen.
- ▶ Tryck tre gånger på knappen "SET" (bild **2** 4, sida 3).
- ▶ Ställ, med knapp "+" (bild **2** 6, sida 3) eller "-" (bild **2** 7, sida 3), in temperaturvakten.
- ✓ På displayen visas det inställda läget i några sekunder. Displayen blinkar några gånger innan aktuell temperatur visas igen.



ANVISNING

Välj läget "HIGH" för batterivakten om kylboxen försörjs av startbatteriet. Om kylboxen ansluts till ett förbrukarbatteri räcker läget "LOW" för batterivakten.

Om kylboxen ansluts till växelström ska batterivakten ställas in på läget "LOW".

6.10 Använda nödbrytaren

Apparaten har en nödbrytare. Därigenom kan kylfunktionen upprätthållas om det inträffar en störning i den inbyggda elektroniken.



ANVISNING

Under normal drift ska nödbrytaren (bild **1** 12, sida 3) vara i "normal"-läget.

- ▶ Om den inbyggda elektroniken slutar fungera: ställ nödbrytaren på läget "emergency".

6.11 Stänga av kylboxen

- Töm kylboxen.
- Stäng av kylboxen: tryck på på/av-knappen (bild **2** 1, sida 3) i tre sekunder.
- Dra ut kontakten.

Om kylboxen inte ska användas under en längre tid:

- Låt locket vara lite öppet. På så sätt förhindrar man att det bildas störande lukt.

6.12 Avfrosta kylboxen

Luftfuktigheten kan avsätta sig som frost på förångaren och i kylboxen, om så sker minskar kylförmågan.

Frosta då av apparaten så snart som möjligt.



OBSERVERA! Risk för skador på apparaten!

Avlägsna aldrig isbeläggningar eller fastfrysna föremål med hårda eller vassa/spetsiga verktyg.

Avfrosta:

- Tag ut varorna.
- Lagra dem vid behov i en annan kylapparat, så att de förblir kalla.
- Stäng av apparaten.
- Låt locket vara öppet.
- Torka upp vattnet.

6.13 Byta säkring till stickkontakten (12/24 V)

- Drag bort utjämningshylsan (bild **3** 4, sida 4) från kontakten.
- Skruva ut skruven (bild **3** 5, sida 4) ur den övre kontakthalvan (bild **3** 6, sida 4).
- Lossa försiktigt den övre kontakthalvan från den undre kontakthalvan (bild **3** 1, sida 4).
- Ta ut kontaktstiftet (bild **3** 3, sida 4).
- Byt ut den trasiga säkringen (bild **3** 2, sida 4) mot en ny säkring med samma värde (T8A 32V).
- Sätt ihop kontakten i omvänd ordningsföljd igen.

7 Rengöring och skötsel



VARNING!

Koppla alltid bort apparaten från elnätet före rengöring och skötsel.



OBSERVERA! Risk för skador!

- Rengör aldrig kylapparaten under rinnande vatten eller i diskvatten.
- Använd inga skarpa rengöringsmedel eller hårda föremål vid rengöring, det kan skada kylapparaten.

- Rengör apparaten då och då in- och utvändigt med en fuktig trasa.
- Kontrollera att luftnings-/ventilationsöppningarna är rena från damm och annat smuts så att värmen i vid användning kan avledas ordentligt så att produkten inte skadas.

8 Felsökning

Störning	Möjlig orsak	Lösning
Apparaten fungerar inte, lysdioden "POWER" lyser inte.	Det finns ingen spänning i fordonets 12/24 V uttag (cigarettuttag).	På de flesta fordon finns det ingen spänning i cigarettuttaget om tändningen inte har slagits på.
Kylboxen kyler inte (kontakten är insatt, lysdioden "POWER" lyser).	Kompressorn defekt.	Reparationer får endast utföras av auktoriserad kundservice.
Kylboxen kyler inte (kontakten är insatt, lysdioden "POWER" blinkar, displayen är tom).	För låg spänning i 12/24 V uttaget.	Kontrollera batteriet, ladda det vid behov. Kontrollera kablarna och anslutningarna.
Vid anslutning till 12/24 V-uttag (cigarettuttag): tändningen är påslagen men kylboxen fungerar inte och lysdioden "POWER" lyser inte. Dra ut stickkontakten ur uttaget och genomför följande kontroller.	Hållaren på cigarettuttaget är smutsig. Det ger dålig elektrisk kontakt. 12/24 V-kontaktens säkring trasig. Fordonets säkring utlöst.	Om stickkontakten till kylboxen blir mycket varm i cigarettuttaget, måste antingen hållaren rengöras eller så är stickkontakten möjligtvis inte korrekt ansluten. Byt ut 12/24 V-kontaktens säkring (bild 3 2, sida 4). Byt ut fordonets säkring för 12/24 V-uttaget (normalt 15 A, se fordonets instruktionsbok).
Lysdioden "ERROR" blinkar, på displayen visas "ERR1" eller "ERR2".	Apparaten defekt.	Reparationer får endast utföras av auktoriserad kundservice.

9 Avfallshantering

- Lämna om möjligt förpackningsmaterialet till återvinning.



När produkten slutgiltigt tas ur bruk: informera dig om gällande bestämmelser hos närmaste återvinningscentral eller hos återförsäljaren.

10 Tekniska data

	CDF11
Artikel-nr:	9600000599
Bruttovolym:	10,5 liter
Anslutningsspänning:	12/24 V $\overline{=}$
Effektbehov:	max. 30 W
Klimatklass:	N
Kyleffekt:	+10 °C till -18 °C
Mängd kylvätska:	28 g
Motsvarande CO ₂ :	0,040 t
Global uppvärmningspotential (GWP):	1430
Mått:	540 x 235 x 358 mm
Vikt:	8,2 kg
Omgivningstemperatur:	18 °C till 43 °C
Provning/certifikat:	



ANVISNING

Den lägsta temperaturen (min temperatur) nås inte om omgivningstemperaturen ligger över 32 °C (90 °F).

Kylkretsen innehåller R 134a.

Innehåller fluorerade växthusgaser

Hermetiskt sluten utrustning

Les bruksanvisningen nøye før du tar i bruk apparatet, og ta vare på den. Hvis apparatet selges videre, må man sørge for å gi bruksanvisningen videre også.

Produsenten påtar seg intet ansvar for skader som skyldes **ikke tiltenkt bruk** eller **feil bruk**.

Innholdsfortegnelse

1	Symbolforklaringer	145
2	Sikkerhetsregler	145
3	Tiltenkt bruk	147
4	Leveringsomfang	148
5	Teknisk beskrivelse	148
6	Betjening	150
7	Rengjøring og stell	155
8	Utbedring av feil	156
9	Deponering	156
10	Tekniske spesifikasjoner	157

1 Symbolforklaringer

**ADVARSEL!**

Sikkerhetsregel: Hvis man ikke overholder denne regelen, kan det føre til død eller alvorlig skade.

**FORSIKTIG!**

Sikkerhetsregel: Hvis man ikke overholder denne regelen, kan det føre til personskader.

**PASS PÅ!**

Hvis man ikke overholder denne regelen, kan det føre til materielle skader og skade funksjonen til produktet.

**MERK**

Utfyllende informasjon om bruk av produktet.

2 Sikkerhetsregler

2.1 Generell sikkerhet

**ADVARSEL!**

- Apparatet må ikke tas i bruk hvis det har synlige skader.
- Hvis tilkoblingskabelen på dette apparatet blir skadet, må den erstattes av produsent, kundeservice eller annen kvalifisert person for å unngå farlige situasjoner.
- Reparasjoner på dette apparatet må kun utføres av fagfolk. Feil reparasjoner kan føre til betydelige skader.
- Dette apparatet kan brukes av barn fra 8 år og oppover, og av personer med nedsatte fysiske, sensoriske eller mentale evner eller manglende erfaring og/eller kunnskap, når de er under oppsikt eller har fått opplæring i sikker bruk av apparatet og hvilke farer som er forbundet med det.
- Rengjøring og vedlikehold må ikke utføres av barn uten at de er under oppsikt.
- Barn må ikke leke med apparatet.

- Barn skal være under tilsyn for å sikre at de ikke leker med apparatet.
- Oppbevar og bruk apparatet slik at det ikke er tilgjengelig for barn under 8 år.
- Ikke lagre eksplosjonsfarlige stoffer som f.eks. spraybokser med drivgass i apparatet.

**FORSIKTIG!**

- Koble apparatet fra strømmettet
 - før rengjøring og stell
 - hver gang etter bruk
- Næringsmidler må oppbevares i originalforpakning eller i egnede beholdere.

**PASS PÅ!**

- Sammenlign spenningsspesifikasjonene på merkeskiltet med tilgjengelig strømtilførsel.
- Koble til apparatet kun med DC-tilkoblingskabelen til et DC-stikkkontakt i kjøretøyet (f. eks. sigaretttenner).
- Koble til apparatet kun på følgende måte:
 - med DC-tilkoblingskabelen til et DC-stikkontakt i kjøretøyet (f. eks. sigaretttenner)
 - eller med AC-tilkoblingskabelen som følger med til vekselstrøm
- Koble AC-tilkoblingskabelen til vekselstrømmettet.
- Trekk aldri støpslet ut av stikkkontakten etter ledningen.
- Hvis kjøleapparatet er plagget inn i DC-stikkkontakten: Koble dette kjøleapparatet og andre forbrukere fra batteriet før du kobler til hurtiglader.
- Hvis kjøleapparatet er plagget inn i DC-stikkkontakten: Koble fra forbindelsen eller slå av kjøleapparatet når du slår av motoren. Hvis ikke kan batteriet bli ladet ut.
- Kjøleapparatet er ikke egnet for transport av etsende eller løsemiddelholdige stoffer.
- Dette kjøleapparatet inneholder isoleringen brennbar cyclopentan. Gassene i isolasjonsmaterialet krever en spesiell bortskaffingsprosess. Etter endt levetid skal apparatet bortskaffes på forskriftsmessig måte.

2.2 Sikkerhet ved bruk av apparatet



FORSIKTIG!

- Før du tar apparatet i bruk, må du passe på at ledningen og støpslet er tørre.



PASS PÅ!

- Ikke bruk elektriske apparater inne i kjøleapparatet, hvis ikke disse apparatene er anbefalt brukt av produsenten.
- Ikke plasser apparatet i nærheten av åpen flamme eller andre varmekilder (oppvarming, sterk solbestråling, gassovner osv.).
- **Fare for overoppheting!**
Påse at varme som oppstår under drift alltid blir ventilert bort på en tilfredsstillende måte. Påse derfor at apparatet står langt nok unna vegger eller gjenstander, slik at luften kan sirkulere.
- Pass på at lufteåpningene ikke blir blokkert.
- Fyll ikke væsker eller is i den innvendige beholderen.
- Dypp aldri apparatet i vann.
- Beskytt apparatet og kablen mot varme og fuktighet.

3 Tiltenkt bruk

Kjøleapparatet CDF11 (art.-nr. 9600000599) egner seg til kjøling og dypfrysing av næringsmidler.

Apparatet er beregnet for drift fra 12/24 V---uttak i en bil (sigarettenner) eller bobil.

Apparatet er også egnet til camping-bruk. Apparatet må ikke utsettes for regn.



MERK

For å drive apparatet på 220 – 240 V vekselstrøm, anbefaler vi at man benytter en nettlikeretter (**tilbehør**).



FORSIKTIG! Helsefare!

Kontroller om apparatets kjøleeffekt oppfyller kravene til næringsmidlene eller medikamentene som du ønsker å kjøle.

4 Leveringsomfang

- Kjøleapparat
- Tilkoblingskabel for 12/24 V===-tilkobling
- Skulderreim

5 Teknisk beskrivelse

Kjøleboksen kan avkjøle varer og holde dem kalde, samt dypfryse varer. Kjølingen skjer ved hjelp av et vedlikeholdsfritt kjølekretsløp med kompressor.

Kjøleboksen er egnet for mobil bruk.

Ved bruk i kjøretøy kan kjøleboksen sikres med sikkerhetsbeltet.

En integrert batterivakt som kan tilbakestilles beskytter kjøretøyets batteri mot dyputlading (se kapittel «Bruke batterivakten» på side 152).

Hvis det oppstår en feil i den interne elektronikken, kan kjølingen opprettholdes ved hjelp av en nødbryter.

5.1 Apparatbeskrivelse

Posisjon i fig. **1**, side 3

Pos.	Betegnelse
1	Betjeningspanel
2	Drikkeholder
3	Føring for sikkerhetsbelte
4	Innvendig LED-belysning
5	Kjøleskuff
6	Fryserom, fryseskuff
7	Lås
8	Sklisikkert underlag
9	Bærehåndtak
10	Skulderreim
11	Tilkoblingskontakter
12	Nødbryter

5.2 Betjenings- og indikeringslementer

Betjeningspanel (fig. 2, side 3)

Pos.	Betegnelsen	Forklaring
1	Av-/på-bryter	Slår kjøleboksen av eller på når knappen trykkes inn ett til to sekunder
2	POWER	Varsellampe Lysdioden lyser grønt Kompressoren er på; innstilt temperatur er ennå ikke nådd Lysdioden lyser oransje Innstilt temperatur er nådd Lysdioden blinker oransje For lav spenning
3	ERROR	Lysdioden blinker rødt: Det påslåtte apparatet er ikke driftsklart
4	SET	Velger innleggingsmodus <ul style="list-style-type: none"> • Stille inn temperatur • Stille inn temperaturenhet (°C eller °F) • Still inn batterivakten
5	Display	Indikerer temperaturen i kjøleskuffen De første tre plassene i det firesifrede displayet viser temperaturen, den fjerde plassen viser temperaturenheten (°C eller °F). Ved feil viser displayet feilmeldingen «Err1» eller «Err2».
6	+	Trykk én gang for å øke valgt verdi som skal legges inn
7	-	Trykk én gang for å redusere valgt verdi som skal legges inn

6 Betjening

Apparatet er utstyrt med en innvendig LED-belysning, som forblir påslått når det er spenning på. Energiforbruket til denne innvendige LED-belysningen er svært lavt og kan overses sammenlignet med det totale energiforbruket til apparatet.

6.1 Før første gangs bruk



MERK

Før kjøleapparatet tas i bruk, skal man av hygieniske årsaker rengjøre det innvendig og utenpå med en fuktig klut (se også kapittel «Rengjøring og stell» på side 155).

6.2 Tips for energisparing

- Velg et montasjested som har god ventilasjon og som er beskyttet mot solstråling.
- Avkjøl varm mat før du plasserer den i apparatet for avkjøling.
- Ikke åpne kjøleapparatet lenger enn nødvendig.
- La ikke lokket stå åpent lenger enn nødvendig.
- Avrim kjøleboksen hvis det har dannet seg is på den.
- Unngå unødvendig høy innetemperatur.

6.3 Låse kjøleboksen

- Lukk dekslet.
- Trykk ned låsen (fig. **1** 7, side 3) til du hører at den går i lås.

6.4 Tilkobling til sigarettener



MERK

Når du kobler kjøleboksen til sigaretteneren på kjøretøyet, må du slå på tenningen slik at apparatet får strøm.

6.5 Sikre kjøleboksen i kjøretøyet

- Åpne lokket på kjøleboksen.
- Legg sikkerhetsbeltet i føringen (fig. **1** 3, side 3) på kjøleboksen.
- Lukk dekslet.
- Lås sikkerhetsbeltet og stram det.

6.6 Koble inn kjøleboksen



PASS PÅ! Fare på grunn av skader på apparatet!

- Påse at varme som oppstår under drift alltid blir ventilerert bort på en tilfredsstillende måte. Pass på at luftenåpningene ikke blir blokkert. Påse derfor at apparatet står langt nok unna vegger eller gjenstander, slik at luften kan sirkulere.
- Pass på at kun gjenstander hhv. varer som befinner seg i kjøleboksen og som tåler nedkjøling blir nedkjølt til innstilt temperatur.
- Koble kjøleboksen og andre forbrukere fra batteriet før du lader opp batteriet med hurtiglader. Overspenninger kan skade apparatets elektronikk.

Kjøleboksen kan drives med 12 V eller 24 V likespenning.

For sikkerhets skyld er kjøleboksen utstyrt med en elektronisk polbeskyttelse som beskytter den mot feil polaritet ved batteritilkobling og mot kortslutning.

- Sett kjøleboksen på et stødig underlag.
Påse at luftenåpningene ikke er tildekket og at den oppvarmede luften kan ledes bort skikkelig.
- Koble 12/24 V tilkoblingskabelen til sigarettenneren eller en 12/24 V stikkontakt i kjøretøyet.



MERK

I normal drift må nødbryteren (fig. **1** 12, side 3) stå i stilling «Normal».

- Trykk på på-bryteren (fig. **2** 1, side 3) i tre sekunder.
- ✓ Lysdioden «POWER» (fig. **2** 2, side 3) lyser grønt.
Når kjøleboksen har nådd den lagrede temperaturen, lyser lysdioden oransje.
- ✓ Displayet (fig. **2** 5, side 3) slår seg på og indikerer den aktuelle kjøletemperaturen.
- ✓ Kjøleboksen begynner å kjøle ned det innvendige rommet.

6.7 Stille inn temperaturen

- ▶ Trykk på knappen «SET» (fig. 2 4, side 3) én gang.
- ▶ Still inn kjøletemperaturen med tastene «+» (fig. 2 6, side 3) hhv. «-» (fig. 2 7, side 3).
- ✓ Displayet viser ønsket kjøletemperatur i noen sekunder. Displayet blinker noen ganger, før det går tilbake til visning av aktuell temperatur.

6.8 Velge temperaturenhet

Du kan velge å vise temperaturen enten i °Celsius eller Fahrenheit. Gå fram på følgende måte:

- ▶ Slå på kjøleboksen.
- ▶ Trykk på knappen «SET» (fig. 2 4, side 3) to ganger.
- ▶ Med tastene «+» (fig. 2 6, side 3) hhv. «-» (fig. 2 7, side 3) stiller du inn temperaturenheten °Celsius eller °Fahrenheit.
- ✓ Displayet viser innstilt temperaturenhet i noen sekunder. Displayet blinker noen ganger, før det går tilbake til visning av aktuell temperatur.

6.9 Bruke batterivakten



PASS PÅ! Fare for skade!

Når batteriet slås av via batterivakten, har det ikke lenger full ladekapasitet, unngå å starte flere ganger eller å bruke strømforbrukere uten lengre oppladninger. Sørg for å lade opp batteriet igjen.

Apparatet er utstyrt med en flertrinns batterivakt som beskytter bilbatteriet mot for dyp utlading ved tilkobling til 12/24 V strømforsyning.

Hvis kjøleboksen brukes i kjøretøyet når tenningen er avslått, kobler boksen seg ut automatisk når tilførselsspenningen faller under en innstillbar verdi. Kjøleboksen slår seg på automatisk igjen straks gjeninnkoblingsspenningen nås ved at batteriet lades opp.



MERK

Hvis apparatet kobles fra batterivakten på grunn av for lav spenning, slås displayet (fig. 2 5, side 3) av og lysdioden «Power» (fig. 2 2, side 3) blinker oransje.

I modus «HIGH» reagerer batterivakten raskere enn i trinnene «LOW» og «MED» (se følgende tabell).

Batterivakt-modus	LOW	MED	HIGH
Utkoblingsspenning ved 12 V	10,1 V	11,4 V	11,8 V
Gjeninnkoblingsspenning ved 12 V	11,1 V	12,2 V	12,6 V
Utkoblingsspenning ved 24 V	21,5 V	24,1 V	24,6 V
Gjeninnkoblingsspenning ved 24 V	23,0 V	25,3 V	26,2 V

Gå fram på følgende måte for å endre modus til batterivakten:

- ▶ Slå på kjøleboksen.
- ▶ Trykk på knappen «SET» (fig. **2** 4, side 3) tre ganger.
- ▶ Med tastene «+» (fig. **2** 6, side 3) hhv. «-» (fig. **2** 7, side 3) stiller du inn modusen for batterivakten.
- ✓ Displayet viser innstilt modus i noen sekunder. Displayet blinker noen ganger, før det går tilbake til visning av aktuell temperatur.



MERK

Når kjøleboksen forsynes fra starterbatteriet, velger du batterivakt-modus «HIGH». Når kjøleboksen er tilkoblet et forsyningsbatteri, er batterivakt-modus «LOW» tilstrekkelig. Når du ønsker å drive kjøleboksen på vekselstrømnettet, må du stille batterivakten i stilling «LOW».

6.10 Bruke nødbryter

Apparatet er utstyrt med en nødbryter. Ved hjelp av denne kan kjølingen opprettholdes hvis det oppstår en feil på den interne elektronikken.



MERK

I normal drift må nødbryteren (fig. **1** 12, side 3) stå i stilling «Normal».

- ▶ Hvis den interne elektronikken svikter: Sett nødbryteren i stilling «Emergency».

6.11 Slå av kjøleboksen

- Tøm kjøleboksen.
- Slå av kjøleboksen: Trykk på på-bryteren (fig. **2** 1, side 3) i tre sekunder.
- Trekk ut tilkoblingspluggen.

Når kjøleboksen ikke skal brukes på lang tid:

- La lokket stå litt åpent. På den måten forhindrer man at det danner seg lukt.

6.12 Tine av kjøleboksen

Luftfuktighet kan legge seg på fordamperen eller inne i kjøleboksen som rim, og dette reduserer kjøleeffekten.

Avrim apparatet til riktig tid.



PASS PÅ! Fare på grunn av skader på apparatet!

Bruk aldri harde eller spisse redskaper for å fjerne islag eller for å løsne fastfrosne gjenstander.

Gå fram på følgende måte for å avrime kjøleboksen:

- Ta ut matvarene.
- Oppbevar dem evt. i et annet kjøleapparat, slik at de holder seg kalde.
- Slå av apparatet.
- La lokket stå åpent.
- Tørk opp tinevannet.

6.13 Bytte sikring i støpslet (12/24 V)

- Trekk adapterhylsen (fig. **3** 4, side 4) av støpslet.
- Skru skruen (fig. **3** 5, side 4) ut av den øvre kapslingshalvdelen (fig. **3** 6, side 4).
- Løft forsiktig den øvre kapslingshalvdelen av den nedre (fig. **3** 1, side 4).
- Ta ut kontaktstiften (fig. **3** 3, side 4).
- Bytt den defekte sikringen (fig. **3** 2, side 4) i en ny sikring med samme størrelse (T8A 32V).
- Sett sammen støpslet igjen i motsatt rekkefølge.

7 Rengjøring og stell



ADVARSEL!

Skull apparatet fra strømmettet før rengjøring og stell.



PASS PÅ! Fare for skade!

- Kjøleapparatet må aldri rengjøres under rennende vann eller spyles.
- Bruk ikke slipende vaskemidler eller harde gjenstander til rengjøring, da det kan skade kjøleapparatet.

- Rengjør apparatet innvendig og utvendig fra tid til annen med en fuktig klut.
- Påse at ventilasjonsåpningene på apparatet er fri for støv og forurensinger, slik at varmen som oppstår under drift kan ledes bort og apparatet ikke tar skade.

8 Utbedring av feil

Feil	Mulig årsak	Forslag til løsning
Apparatet fungerer ikke, LED «POWER» lyser ikke.	Det er ikke spenning på 12/24 V kontakten (sigarettenneren) i kjøretøyet.	I de fleste kjøretøyer må tenningen være på for at sigarettenneren skal ha spenning.
Apparatet kjøler ikke (støpslet er plugget inn, lysdioden «POWER» lyser).	Kompressoren er defekt.	Reparasjonen kan kun utføres av en godkjent kundeservicebedrift.
Apparatet kjøler ikke (støpslet er plugget inn, lysdioden «POWER» blinker, displayet er tomt).	Spenningen på 12/24 V stikkkontakten er for lav.	Kontroller batteriet og lad det opp ved behov. Kontroller kablene og forbindelsene.
Ved drift på 12/24 V stikkkontakten (sigarettenner): Tenningen er slått på, apparatet fungerer ikke og «POWER»-lampen lyser ikke. Trekk pluggen ut av kontakten og foreta følgende kontroller.	Fatningen til sigarettenneren er tilsmusset. Dette fører til dårlig elektrisk kontakt. Sikringen til 12/24 V støpslet har gått. Kjøretøy-sikringen har gått.	Hvis pluggen i sigarettenneren blir svært varmt, må enten kontakten gjøres ren, eller så er pluggen muligens ikke korrekt montert. Bytt sikringen til 12/24 V støpslet (fig. 3 2, side 4). Skift ut kjøretøysikringen til 12/24 V kontakten (vanligvis 15 A) (følg bruksanvisningen til kjøretøyet).
Lysdioden «ERROR» blinker, og displayet viser «ERR1» eller «ERR2».	Defekt apparat.	Reparasjonen kan kun utføres av en godkjent kundeservicebedrift.

9 Deponering

- Lever emballasje til resirkulering så langt det er mulig.



Når du tar produktet ut av drift for siste gang, må du sørge for å få informasjon om deponeringsforskrifter hos nærmeste resirkuleringsstasjon eller hos din forhandler.

10 Tekniske spesifikasjoner

	CDF 11
Art.nr.:	9600000599
Bruttoinnhold:	10,5 Liter
Tilkoblingsspenning:	12/24 V $\overline{=}$
Effektforbruk:	Maks. 30 W
Klimaklasse:	N
Kjøleeffekt:	+10 °C til -18 °C
Kjølemiddelmengde:	28 g
CO ₂ -ekvivalent:	0,040 t
GWP-verdi:	1430
Mål:	540 x 235 x 358 mm
Vekt	8,2 kg
Driftstemperaturområde:	18 °C til 43 °C
Test/Sertifikat:	



MERK

Fra omgivelsestemperaturer på over 32 °C (90 °F) kan man ikke lenger nå minimumstemperaturen.

Kjølekretsløpet inneholder R134a.

Inneholder fluoriserte drivhusgasser

Hermetisk lukket innretning

Lue tämä ohje huolellisesti läpi ennen käyttöönottoa ja säilytä ohje hyvin. Jos myyt tuotteen eteenpäin, anna ohje tällöin edelleen uudelle käyttäjälle.

Valmistaja ei ota vastuuta vahingoista, jotka aiheutuvat **epäasianmukaisesta käytöstä** tai **väärästä käytöstä**.

Sisällysluettelo

1	Symbolien selitys	159
2	Turvallisuusohjeet	159
3	Määräysten mukainen käyttö	161
4	Toimituskokonaisuus	161
5	Tekninen kuvaus	162
6	Käyttö	164
7	Puhdistus ja huolto	169
8	Häiriöiden poistaminen	170
9	Hävittäminen	170
10	Tekniset tiedot	171

1 Symbolien selitys

**VAROITUS!**

Turvallisuusohje: Huomiotta jättäminen voi aiheuttaa hengenvaaran tai vakavan loukkaantumisen.

**HUOMIO!**

Turvallisuusohje: Huomiotta jättäminen voi johtaa loukkaantumiseen.

**HUOMAUTUS!**

Huomiotta jättäminen voi johtaa materiaalivaurioihin ja haitata tuotteen toimintaa.

**OHJE**

Tuotteen käyttöä koskevia lisätietoja.

2 Turvallisuusohjeet

2.1 Yleinen turvallisuus

**VAROITUS!**

- Laitetta ei saa ottaa käyttöön, jos siinä on näkyviä vaurioita.
- Jos tämän laitteen liitäntäjohto vaurioituu, tulee valmistajan tai valtuutetun asiakaspalvelun tai vastaavasti pätevän henkilön vaihtaa se vaaran välttämiseksi.
- Ainoastaan ammattilaiset saavat korjata tätä laitetta. Epäasianmukaisista korjauksista saattaa aiheutua huomattavia vaaroja.
- 8-vuotiaat tai sitä vanhemmat lapset sekä henkilöt, joiden fyysiset, sensoriset tai psyykkiset kyvyt ovat rajoittuneita tai jotka ovat kokemattomia ja/tai tietämättömiä, voivat käyttää tätä laitetta valvonnan alaisina tai kun heille on opetettu laitteen turvallinen käyttö ja he ovat ymmärtäneet siitä aiheutuvat vaarat.
- Lapset eivät saa puhdistaa laitetta tai tehdä käyttäjähuoltoa ilman valvontaa.
- Lapset eivät saa leikkiä laitteella.
- Lapsia tulee valvoa sen varmistamiseksi, etteivät he leiki laitteella.

- Säilytä ja käytä laitetta alle 8-vuotiaiden lasten ulottumattomissa.
- Älä säilytä laitteessa mitään räjähdysalttiita tavaroita kuten esim. suihkepurkkeja, joissa on palavaa ponneainetta.

**HUOMIO!**

- Irrota laite verkosta
 - ennen jokaista puhdistusta tai hoitoa
 - jokaisen käytön jälkeen
- Elintarvikkeita saa säilyttää vain alkuperäispakkauksissa tai tarkoitukseen sopivissa astioissa.

**HUOMAUTUS!**

- Verrattaa tyypikilven jännitetietoja käytettävissä olevaan energiansyöttöön.
- Liitä laite ainoastaan DC-liitäntäjohdolla ajoneuvon DC-pistorasiaan (esim. savukkeensytyttimeen).
- Liittää laite vain seuraavalla tavalla:
 - toimituskokonaisuuteen kuuluvalla DC-liitäntäjohdolla DC-pistorasiaan
 - toimituskokonaisuuteen kuuluvalla AC-liitäntäjohdolla vaihtovirtaverkkoon
- Liitä laite AC-liitäntäjohdolla vaihtovirtaverkkoon.
- Älä ota pistoketta koskaan pois pistorasiasta johdosta vetämällä.
- Jos kylmälaite on liitetty DC-pistorasiaan: Irrottakaa kylmälaitteenne ja muut sähköä käyttävät laitteet akusta ennen pikalaturin liittämistä.
- Jos kylmälaite on liitetty DC-pistorasiaan: Irrota liitäntä tai sammuta kylmälaite, kun sammutat moottorin. Muuten akku voi purkautua.
- Kylmälaite ei sovi syövyttävien tai liuotainainepitoisten aineiden kuljettamiseen.
- Tämän kylmälaitteen erityksessä on palavaa syklopentaania. Eristysmateriaalin kaasut vaativat erityisen hävittämismenetelmän. Vie kylmälaite käyttöiän täytyttyä asianmukaiseen hävityspisteeseen.

2.2 Laitteen käyttöturvallisuus

**HUOMIO!**

- Huolehdi ennen laitteen käyttöönottoa siitä, että johto ja pistoke ovat kuivia.



HUOMAUTUS!

- Älä käytä kylmälaukun sisällä mitään sähkölaitteita, vaikka valmistaja näitä suosittelisikin.
- Älkää asettako laitetta avoliekkien tai muiden lämpölähteiden (lämmitys, voimakas auringonpaiste, kaasu-uunit jne.) lähelle.
- **Ylikuumenemisvaara!**
Huolehtikaa aina siitä, käytössä syntyvä lämpö saadaan johdettua riittävän hyvin pois. Huolehtikaa siitä, että laite on riittävän etäällä seinistä tai esineistä, jotta ilma pääsee kiertämään.
- Huolehtikaa siitä, että tuuletusrakojia ei peitetä.
- Älkää laittako sisäästiaan minkäänlaisia nesteitä tai jäätä.
- Älkää upottako laitetta koskaan veteen.
- Suojatkaa laite ja sen johto kuumuudelta ja kosteudelta.

3 Määräysten mukainen käyttö

Kylmälaite CDF11 (tuotenro-Nr. 9600000599) sopii elintarvikkeiden jäähdyttämiseen ja pakastamiseen.

Laitte on suunniteltu käytettäväksi auton (savukkeensytytin) tai asuntoauton 12/24 V----tasavirtapistorasian avulla.

Laitte sopii myös camping-käyttöön. Laitetta ei saa asettaa alttiiksi sateelle.



OHJE

Suosittellemme laitteen 220 – 240 V-vaihtovirtaverkkokäyttöön verkkotasasuuntaajaa (**lisävaruste**).



HUOMIO! Terveysriski!

Ole hyvä ja tarkista, vastaako laitteen jäähdytysteho niiden elintarvikkeiden tai lääkkeiden vaatimuksia, joita haluat jäähdyttää

4 Toimituskokonaisuus

- Kylmälaite
- Liitäntäjohto 12/24 V--- -liitäntään
- Olkavyö

5 Tekninen kuvaus

Kylmälaukku pystyy jäähdyttämään tuotteita ja pitämään ne kylminä sekä pakastamaan niitä. Jäähdyttämiseen käytetään jäähdytyskiertoa ja kompressoria, joita ei tarvitse huoltaa.

Kylmälaukku sopii liikkuvaan käyttöön.

Ajoneuvoissa kylmälaukun voi varmistaa turvavyöllä.

Laitteeseen sisäänrakennettu kytkettävissä oleva akkuvahdi suojaa ajoneuvon akkua syväpurkautumiselta (ks. kap. "Akkuvahdin käyttäminen" sivulla 166).

Jos sisäisessä elektroniikassa ilmenee vika, voi jäähdytystä pitää yllä hätäkytkimellä.

5.1 Laitekuvaus

Kohta, kuva **1**, sivulla 3

Kohde	Nimitys
1	Käyttökenttä
2	Juomapidike
3	Ohjain turvavyölle
4	LED-sisävalaistus
5	Jäähdytyslokero
6	Pakastelokero
7	Salpaus
8	Liukumaton alusta
9	Kantokahvat
10	Olkavyö
11	Liitin
12	Hätäkytkin

5.2 Käyttö- ja näyttölaitteet

Käyttökenttä (kuva 2, sivulla 3)

Kohde	Nimitys	Selitys
1	Päälle-/poispainike	Kytkee kylmälaulun päälle tai pois, kun painiketta painetaan yksi tai kaksi sekuntia
2	POWER	Toimintailmaisin
		LED palaa vihreänä Kompressori on päällä; asetettua lämpötilaa ei ole vielä saavutettu
		LED palaa oranssina Asetettu lämpötila on saavutettu
		LED vilkkuu oranssina Jännite liian matala
3	ERROR	LED vilkkuu punaisena: Laitte on päällä, mutta ei käyttövalmis
4	SET	Valitsee syöttötilan <ul style="list-style-type: none"> • Lämpötilan säätö • Lämpötilayksikön (°Celsius tai °Fahrenheit) asetus • Akkuvahdin asetus
5	Näyttö	Näyttää jäähdytyslokeroon lämpötilan Kolme ensimmäistä kohtaa nelinumeroisella näytöllä ilmaisee lämpötilan, neljäs kohta lämpötilayksikön (°C tai °F). Vikatapauksessa näytölle tulee virheilmoitus "Err1" tai "Err2".
6	+	Napautus kerran nostaa valittua syöttöarvoa
7	-	Napautus kerran alentaa valittua syöttöarvoa

6 Käyttö

Laitteessa on LED-sisävalaistus, joka pysyy kytkettynä päälle, jos jännitettä riittää. LED-sisävalaistuksen energiantarve on äärimmäisen pieni ja olematonta verrattua laitteen kokonaisenergiatarpeeseen.

6.1 Ennen ensikäyttöä



OHJE

Puhdista uusi kylmälaite hygieenisistä syistä kostealla liinalla sisältä ja ulkoa ennen laitteen käyttöön ottamista (ks. myös kap. "Puhdistus ja huolto" sivulla 169).

6.2 Vinkkejä energian säästämiseen

- Valitse asennuspaikka, joka on hyvin tuuletettu ja suojassa auringonpaisteelta.
- Anna lämminten ruokien jäähtyä ennen niiden säilyttämistä laitteessa kylminä.
- Älä avaa kylmälaitetta tarpeettoman usein.
- Älä pidä kantta auki tarpeettoman kauan.
- Sulata kylmälaukku heti, kun siihen on muodostunut jääkerros.
- Vältä tarpeettoman matalaa sisälämpötilaa.

6.3 Kylmälaukun salpaus

- Sulje kansi.
- Paina salpausta alaspäin (kuva **1** 7, sivulla 3) kunnes kuulet sen lukittuvan.

6.4 Liittäminen savukkeensytyttimeen



OHJE

Huomaa, että virran täytyy olla virransyöttöä varten päällä, kun kylmälaukku liitetään ajoneuvon savukkeensytyttimeen.

6.5 Kylmälaukun varmistaminen ajoneuvossa

- Avaa kylmälaukun kansi.
- Ohjaa turvavyö ohjaimen (kuva **1** 3, sivulla 3).
- Sulje kansi.
- Lukitse turvavyö ja kiristä se.

6.6 Kylmälaukun päälle kytkeminen



HUOMAUTUS! Laitevauriovaara!

- Huolehdi aina siitä, käytössä syntyvä lämpö saadaan johdettua riittävän hyvin pois. Huolehdi siitä, ettei tuuletusrakojä peitetä. Huolehdi siitä, että laite on riittävän etäällä seinistä tai esineistä, jotta ilma pääsee kiertämään.
- Huolehdi siitä, että kylmälaukussa on vain esineitä tai tuotteita, jotka saa jäähdyttää valittuun lämpötilaan.
- Irrota kylmälaukku ja muut sähköä kuluttavat laitteet akusta, ennen kuin lataat akkua pikalaturilla. Ylijännitteet voivat vahingoittaa laitteiden elektroniikkaa.

Kylmälaukku voidaan käyttää 12 V tai 24 V tasajännitteellä.

Kylmälaukku on varmuuden vuoksi varustettu elektronisella napaisuussuojauksella, joka suojaa kylmälaukku vääraltä napaisuudelta akkuliitännässä sekä oikosululta.

- Aseta kylmälaukku tukevalle alustalle. Huolehdi siitä, että tuuletusrakojä ei peitetä ja että lämmennyt ilma pääsee poistumaan hyvin.
- Liitä 12/24 V-liitäntäjohto ajoneuvon savukkeensytyttimeen tai 12 V - tai 24 V - pistorasiaan.



OHJE

Normaalikäytössä hätäkytkin (kuva **1** 12, sivulla 3) tulee olla asennossa "normaali".

- Paina päälle-/poiskytkintä (kuva **2** 1, sivulla 3) kolmen sekunnin ajan.
- ✓ LED "POWER" (kuva **2** 2, sivulla 3) palaa vihreänä. Kun kylmälaukku on saavuttanut tallennetun lämpötilan, oranssi LED palaa.

- ✓ Näyttö (kuva **2** 5, sivulla 3) kytkeytyy päälle ja näyttää nykyisen jäähdytyslämpötilan.
- ✓ Kylmälaukku alkaa jäähdyttää sisätilaansa.

6.7 Lämpötilan säätäminen

- Paina painiketta "SET" (kuva **2** 4, sivulla 3) kerran.
- Aseta jäähdytyslämpötila painikkeella "+" (kuva **2** 6, sivulla 3) tai "-" (kuva **2** 7, sivulla 3).
- ✓ Näyttö näyttää asetetun jäähdytyslämpötilan muutaman sekunnin ajan. Näyttö vilkkuu muutaman kerran, ennen kuin se palaa tämänhetkisen lämpötilan näyttöön.

6.8 Lämpötilayksikön valinta

Voit valita lämpötilan näytön °Celsius- ja °Fahrenheit-yksikköjen välillä. Toimi tätä varten seuraavasti:

- Kytke kylmälaukku päälle.
- Paina painiketta "SET" (kuva **2** 4, sivulla 3) kaksi kertaa.
- Aseta lämpötilayksikkö °Celsius tai °Fahrenheit painikkeilla "+" (kuva **2** 6, sivulla 3) tai "-" (kuva **2** 7, sivulla 3).
- ✓ Näyttö näyttää asetetun lämpötilayksikön muutaman sekunnin ajan. Näyttö vilkkuu muutaman kerran, ennen kuin se palaa tämänhetkisen lämpötilan näyttöön.

6.9 Akkuvahdin käyttäminen



HUOMAUTUS! Vahingoittumisvaara!

Akkuun jää akkuvahdin suorittaman pois kytkennän jälkeen vain osa sen täydestä latauskapasiteetista. Vältä useita käynnistyksiä ja sähköä kuluttavien laitteiden käyttämistä ilman pidempiä latausvaiheita. Huolehdi siitä, että akku ladataan uudelleen.

Laitteessa on monipykäläinen akkuvahdi, joka suojelee ajoneuvon akkua syväpurkautumiselta, kun laitetta käytetään ajoneuvon 12/24 V -sähköjärjestelmän avulla.

Jos kylmälaukku käytetään ajoneuvon virran ollessa pois päältä, laukku kytkeytyy itsestään pois päältä heti, kun syöttöjännite laskee säädetyn arvon alle. Kylmälaukku kytkeytyy päälle heti, kun akun lataustila on saavuttanut uudelleenkytkentäjännitteen.



OHJE

Jos akkuvahdi sammuttaa laitteen liian vähäisen jännitteen vuoksi, näyttö (kuva **2** 5, sivulla 3) kytkeytyy pois päältä ja LED "power" (kuva **2** 2, sivulla 3) vilkkuu oranssina.

Tilassa "HIGH" akkuvahdi reagoi nopeammin kuin tasoilla "LOW" ja "MED" (ks. seuraava taulukko).

Akkuvahdin tila	LOW	MED	HIGH
Poiskytketymisjännite 12 V:lla	10,1 V	11,4 V	11,8 V
Jälleenkytketymisjännite 12 V:lla	11,1 V	12,2 V	12,6 V
Poiskytketymisjännite 24 V:lla	21,5 V	24,1 V	24,6 V
Jälleenkytketymisjännite 24 V:lla	23,0 V	25,3 V	26,2 V

Vaihda akkuvahdin tila seuraavasti:

- Kytke kylmälaukku päälle.
- Paina painiketta "SET" (kuva **2** 4, sivulla 3) kolme kertaa.
- Aseta akkuvahdin tila painikkeilla "+" (kuva **2** 6, sivulla 3) tai "-" (kuva **2** 7, sivulla 3).
- ✓ Näyttö näyttää asetetun tilan muutaman sekunnin ajan. Näyttö vilkkuu muutaman kerran, ennen kuin se palaa tämänhetkisen lämpötilan näyttöön.



OHJE

Kun kylmälaukku saa virtansa käynnistysakusta, valitse akkuvahdin tilaksi "HIGH". Jos kylmälaukku on liitetty erilliseen syöttöakkuun, akkuvahdin tilaksi riittää "LOW".

Aseta akkuvahdi asentoon "LOW", kun haluat käyttää kylmälaukku vaihtovirtaverkon avulla.

6.10 Hätäkytkimen käyttö

Laitteessa on hätäkytkin. Siten jäähdystysteho pysyy, vaikka sisäiseen elektroniikkaan tulee vikaa.



OHJE

Normaalikäytössä hätäkytkin (kuva **1** 12, sivulla 3) tulee olla asennossa "normaali".

- Jos sisäinen elektroniikka rikkoutuu: Aseta hätäkytkin asentoon "Emergency".

6.11 Kylmälaukun kytkeminen pois päältä

- Tyhjennä kylmälaukku.
- Kytke kylmälaukku pois päältä: Paina päälle-/poiskytkintä (kuva **2** 1, sivulla 3) kolmen sekunnin ajan.
- Irrota liitännätpistoke.

Jos poistat kylmälaukun käytöstä pidemmäksi aikaa:

- Jätä kansi hieman auki. Näin estät hajujen muodostumisen.

6.12 Kylmälaukun sulattaminen

Ilmankosteus voi muodostaa haihduttimeen tai kylmälaukun sisälle huurretta, joka heikentää jäähdystystehoa.

Sulata laite ajoissa.



HUOMAUTUS! Laitevauriovaara!

Älä koskaan käytä kovia tai teräviä esineitä jääkerrostumisen poistoon tai kiinni jäätyneiden esineiden irrottamiseen.

Sulata kylmälaukku seuraavalla tavalla:

- Ota kylmätavarat pois.
- Laita ne mahd. toiseen kylmälaitteeseen, jotta ne pysyvät kylminä.
- Kytke laite pois päältä.
- Jätä kansi auki.
- Pyyhi sulamisvesi pois.

6.13 Pistokesulakkeen (12/24 V) vaihto

- ▶ Vedä tasausholkki (kuva **3** 4, sivulla 4) irti pistokkeesta.
- ▶ Kierrä ruuvi (kuva **3** 5, sivulla 4) ulos rungon ylemmästä puoliskosta (kuva **3** 6, sivulla 4).
- ▶ Nosta rungon ylempi puolisko (kuva **3** 1, sivulla 4) varovasti pois alapuoliskosta.
- ▶ Ota kontaktitappi (kuva **3** 3, sivulla 4) pois.
- ▶ Vaihda viallinen sulake (kuva **3** 2, sivulla 4) uuteen sulakkeeseen, jonka arvo on sama (T8A 32V)
- ▶ Kokoa pistoke käänteisessä järjestyksessä kokoon.

7 Puhdistus ja huolto



VAROITUS!

Irrota laite verkosta aina ennen puhdistusta ja huoltoa.



HUOMAUTUS! Vaurioitumisvaara!

- Älä puhdista kylmälaitetta koskaan juoksevan veden alla tai tiskivedessä.
- Älä käytä puhdistamiseen kovia puhdistusaineita tai kovia esineitä, koska ne voivat vahingoittaa kylmälaitetta.

- ▶ Puhdistakaa laite toisinaan sisältä ja ulkoa kostealla liinalla.
- ▶ Varmista, että laitteen ilmanotto- ja poistoaukot ovat puhtaita pölystä ja liasta, jotta toiminnassa syntyvä lämpö voidaan johtaa pois ja laite ei pääse vaurioitumaan.

8 Häiriöiden poistaminen

Häiriö	Mahdollinen syy	Ratkaisuehdotus
Laite ei toimi, LED "POWER" ei pala.	Ajoneuvon 12/24 V -pistorasiassa (savukkeensyöttimessä) ei ole jännitettä.	Useimmissa ajoneuvoissa virran täytyy olla päällä, jotta savukkeensyöttiin saa jännitettä.
Laite ei jäähdytä (pistoke on kiinnitetty, LED "POWER" loistaa).	Kompressori rikki.	Vain valtuutettu asiakaspalveluliike voi korjata vian.
Laite ei jäähdytä (pistoke on kiinnitetty, LED "POWER" vilkkuu oranssina, näyttö on tyhjä).	Jännite 12/24 V -pistorasiassa on liian matala.	Tarkasta akku ja lataa se tarvittaessa. Tarkasta johdot ja liitännät.
Käytettäessä laitetta 12/24 V-pistorasian (savukkeensyöttin) avulla: Virta on päällä, laite ei toimi ja LED "POWER" ei loista.	Savukkeensyöttimen kehys on likainen. Tämän vuoksi sähköinen kontakti on heikko.	Jos pistoke lämpenee savukkeensyöttimessä hyvin lämpimäksi, joko kehys täytyy puhdistaa tai pistoketta ei ole mahd. koottu oikein.
Vedä pistoke pistorasiasta ja tarkasta seuraavat kohdat.	12/24 V -pistokkeessa oleva sulake on palanut.	Vaihda 12/24 V:n pistokkeen sulake (kuva 3 2, sivulla 4).
	Ajoneuvon sulake on palanut.	Vaihda ajoneuvon 12/24 V:n pistorasian sulake (tavallisesti 15 A) (noudata ajoneuvon käyttöohjeita).
LED "ERROR" vilkkuu ja näytöllä on "ERR1" tai "ERR2".	Laite rikki.	Vain valtuutettu asiakaspalveluliike voi korjata vian.

9 Hävittäminen

- Vie pakkausmateriaali mahdollisuuksien mukaan vastaavan kierrätysjätteen joukkoon.



Jos poistat tuotteen lopullisesti käytöstä, pyydä tietoa sen hävittämistä koskevista määräyksistä lähimmästä kierrätyskeskuksesta tai ammattiliikkeestäsi.

10 Tekniset tiedot

	CDF 11
Tuotenro:	9600000599
Bruttotilavuus:	10,5 litraa
Liitäntäjännite:	12/24 V $\overline{=}$
Tehonkulutus:	max. 30 W
Ilmastoluokka:	N
Jäähdytysteho:	+10 °C ... -18 °C
Jäähdytysainemäärä:	28 g
CO ₂ -ekvivalentti:	0,040 t
Vaikutus ilmaston lämpenemiseen (GWP):	1430
Mitat:	540 x 235 x 358 mm
Paino	8,2 kg
Käyttölämpötila-alue:	18 °C ... 43 °C
Tarkastus/sertifikaatti:	



OHJE

Yli 32 °C (90 °F) ympäristön lämpötilassa ei vähimmäislämpötilaa voi saavuttaa.

Jäähdytyskierto sisältää R134a:ta.

Sisältää fluorattuja kasvihuonekaasuja

Ilmatiiviisti suljetulla laitteella

Прочтите данную инструкцию перед вводом в эксплуатацию и сохраните ее. В случае передачи прибора передайте инструкцию следующему пользователю.

Изготовитель не несет ответственности за ущерб, вызванный **использованием не по назначению** или **неправильным управлением**.

Оглавление

1	Пояснение символов	173
2	Указания по технике безопасности	173
3	Использование по назначению	176
4	Объем поставки	176
5	Техническое описание	177
6	Управление.	179
7	Чистка и уход	185
8	Устранение неисправностей	185
9	Утилизация	186
10	Технические данные	187

1 Пояснение символов



ПРЕДУПРЕЖДЕНИЕ!

Указания по технике безопасности: Несоблюдение может привести к смертельному исходу или тяжелым травмам.



ОСТОРОЖНО!

Указания по технике безопасности: Несоблюдение может привести к травмам.



ВНИМАНИЕ!

Несоблюдение может привести к повреждениям и нарушить работу продукта.



УКАЗАНИЕ

Дополнительная информация по управлению продуктом.

2 Указания по технике безопасности

2.1 Общая безопасность



ПРЕДУПРЕЖДЕНИЕ!

- Запрещается вводить прибор в работу, если он имеет видимые повреждения,
- В случае повреждения питающего кабеля данного прибора он – во избежание опасностей – должен быть заменен изготовителем, сервисным центром или имеющим аналогичную квалификацию персоналом.
- Ремонт данного прибора разрешается выполнять только специалистам. Неправильно выполненный ремонт может приводить к серьезным опасностям.
- Этот прибор может использоваться детьми с 8-ми лет и старше, а также лицами с ограниченными физическими, сенсорными и умственными способностями или при недостатке необходимого опыта и/или знаний только под присмотром или после прохождения инструктажа по безопасному использованию прибора, если они поняли опасности, которые при этом могут возникнуть.

- Запрещается выполнять очистку и пользовательское техническое обслуживание детям без присмотра.
- Детям запрещается играть с прибором.
- За детьми необходимо постоянно следить, чтобы не допустить их игры с прибором.
- Поэтому храните и используйте прибор в месте, недоступном для детей младше 8-ми лет.
- Не храните в приборе взрывоопасные вещества, например, аэрозольные баллоны с горючим газами-вытеснителями.

**ОСТОРОЖНО!**

- Отсоединяйте прибор от сети
 - перед каждой чисткой и уходом
 - после каждого использования
- Продукты питания разрешается хранить только в оригинальной упаковке или подходящих емкостях.

**ВНИМАНИЕ!**

- Сравните значения напряжения, указанные на заводской табличке, с характеристиками имеющегося источника питания.
- Присоединяйте прибор только питающим кабелем для постоянного тока к бортовой розетке постоянного тока (например, прикуривателю) в автомобиле.
- Присоединяйте прибор следующим образом:
 - соединительным кабелем постоянного тока к источнику питания постоянного тока (например, к прикуривателю) в автомобиле
 - или соединительным кабелем переменного тока к сети переменного тока
- Подключите прибор к сети переменного тока кабелем переменного тока.
- Не вытаскивайте штекер из розетки за питающий кабель.
- Если холодильник присоединен к розетке постоянного тока: Отсоедините холодильник и другие потребители от аккумуляторной батареи, прежде чем присоединить устройство для ускоренного заряда.
- Если холодильник присоединен к розетке постоянного тока: Прервите соединение или выключите холодильник перед выключением двигателя. В противном случае аккумуляторная батарея может разрядиться.

- Холодильник не предназначен для транспортировки едких или содержащих растворители веществ.
- Этот холодильный аппарат содержит в своей изоляции горючий циклопентан. Газы в изоляционном материале требуют особого метода утилизации. После окончания срока службы холодильного аппарата сдайте его должным образом в центр по утилизации.

2.2 Техника безопасности при работе прибора



ОСТОРОЖНО!

- Перед вводом в эксплуатацию убедитесь в том, что питающий кабель и штекер сухие.



ВНИМАНИЕ!

- Не используйте электрические приборы внутри холодильника, за исключением случаев, когда эти приборы рекомендованы для этого изготовителем.
- Не устанавливайте прибор вблизи открытого огня или других источников тепла (радиаторов отопления, сильных солнечных лучей, газовых печей и т. п.).
- **Опасность перегрева!**
Постоянно следите за тем, чтобы образующееся при работе тепло могло быть надежно отведено. Прибор должен всегда находиться на достаточном расстоянии до стен или иных предметов, чтобы обеспечивалась хорошая циркуляция воздуха.
- Следите за тем, чтобы не перекрывались вентиляционные отверстия.
- Запрещается заполнять внутреннее пространство жидкостями или льдом.
- Не погружайте прибор в воду.
- Предохраняйте прибор и кабели от действия жары и влаги.

3 Использование по назначению

Холодильник CDF11 (арт. № 9600000599) предназначен для охлаждения и глубокого охлаждения продуктов питания.

Прибор предназначен для работы от бортовой сети 12/24 В (автомобиля прикуривателя) или кемпера.

Прибор подходит также для применения в кемпингах. Запрещается подвергать прибор воздействию дождя.



УКАЗАНИЕ

Для работы прибора от сети переменного тока 220 – 240 В мы рекомендуем применение выпрямителя сетевого напряжения (**принадлежность**).



ОСТОРОЖНО! Опасность для здоровья!

Проверьте, соответствует ли холодопроизводительность прибора требованиям продуктов питания или медикаментов, которые Вы хотите охладить.

4 Объем поставки

- Холодильник
- Соединительный кабель для присоединения к сети 12/24 В
- Плечевой ремень

5 Техническое описание

Холодильник предназначен для охлаждения продуктов и поддержания их в охлажденном состоянии, а также для глубокого охлаждения. Охлаждение осуществляется не требующим обслуживания холодильным контуром с компрессором.

Холодильник подходит для мобильного использования.

При использовании в автомобилях холодильник можно закрепить ремнем безопасности.

Встроенное в прибор, подключаемое защитное реле предохраняет аккумуляторную батарею Вашего автомобиля от слишком глубокого разряда (см. гл. «Использование защитного реле» на стр. 182).

В случае возникновения сбоя во внутренней электронике охлаждение можно оставить в действии с помощью аварийного выключателя.

5.1 Описание прибора

Позиция на рис. **1**, стр. 3

Поз.	Наименование
1	Панель управления
2	Подстаканник
3	Направляющая для ремня безопасности
4	Светодиодное внутреннее освещение
5	Холодильная камера
6	Морозильная камера
7	Стопорное устройство
8	Нескользящая подставка
9	Ручки
10	Плечевой ремень
11	Соединительное гнездо
12	Аварийный выключатель

5.2 Органы управления и индикации

Панель управления (рис. 2, стр. 3)

Поз.	Наименование	Пояснение	
1	Выключатель	Включает или выключает холодильник, если нажать кнопку на одну-две секунды	
2	POWER	Индикатор	
		Светодиод горит зеленым светом	Компрессор включен; настроенная температура еще не достигнута
		Светодиод горит оранжевым светом	Достигнута настроенная температура
		Светодиод мигает оранжевым светом	Слишком низкое напряжение
3	ERROR	Светодиод мигает красным светом:	включенный прибор не готов к работе
4	SET	Выбирает режим ввода <ul style="list-style-type: none"> • Настройка температуры • Настройка единицы измерения температуры (градус Цельсия или градус Фаренгейта) • Настройка защитного реле 	
5	Дисплей	Указывает температуру в холодильной камере Первые три разряда четырехразрядного дисплея указывают температуру, четвертый разряд - единицу измерения температуры (°C или °F). В случае неисправности на дисплее появляется сообщение об ошибке «Err1» или «Err2».	
6	+	Однократное нажатие увеличивает выбранную вводимую величину	
7	-	Однократное нажатие уменьшает выбранную вводимую величину	

6 Управление

Прибор оснащен внутренним светодиодным освещением, которое остается включенным, когда имеется напряжение. Потребление энергии этим внутренним светодиодным освещением предельно мало и несущественно по сравнению с общим потреблением энергии прибором.

6.1 Перед первым использованием



УКАЗАНИЕ

Перед вводом нового холодильника в работу его, в гигиенических целях, следует протереть снаружи и изнутри влажной тряпкой (см. также гл. «Чистка и уход» на стр. 185).

6.2 Советы по энергосбережению

- Выбирайте хорошо проветриваемое, защищенное от солнечных лучей место применения.
- Дайте теплым блюдам охладиться, прежде чем поддерживать их в холодном состоянии в холодильнике.
- Не открывайте холодильник чаще, чем это действительно необходимо.
- Не оставляйте крышку открытой дольше, чем это действительно необходимо.
- Оттаивайте холодильник, как только образовался слой льда.
- Избегайте излишне низкую внутреннюю температуру.

6.3 Блокировка холодильника

- Закройте крышку.
- Прижмите фиксатор (рис. **1** 7, стр. 3) вниз так, чтобы он зафиксировался с характерным щелчком.

6.4 Присоединение к прикуривателю



УКАЗАНИЕ

Если Вы присоединяете холодильник к прикуривателю в Вашем автомобиле, то учтите, что, при известных обстоятельствах, для питания прибора необходимо включить зажигание.

6.5 Крепление холодильника в автомобиле

- ▶ Откройте крышку холодильника.
- ▶ Уложите ремень безопасности в направляющую (рис. **1** 3, стр. 3) холодильника.
- ▶ Закройте крышку.
- ▶ Зафиксируйте ремень безопасности и натяните его.

6.6 Включение холодильника



ВНИМАНИЕ! Опасность повреждений!

- Постоянно следите за тем, чтобы образующееся при работе тепло могло быть надежно отведено. Следите за тем, чтобы не перекрывались вентиляционные прорезы. Прибор должен всегда находиться на достаточном расстоянии до стен или иных предметов, чтобы обеспечивалась хорошая циркуляция воздуха.
- Следите за тем, чтобы в холодильнике находились только предметы и продукты, которые разрешается охлаждать до выбранной температуры.
- Отсоедините холодильник и другие потребители от батареи, прежде чем зарядить ее устройством для ускоренного заряда. Перенапряжение может повредить электронные узлы приборов.

Холодильник может работать от постоянного напряжения 12 В или 24 В.

В целях безопасности холодильник оснащен электронной защитой от включения с неправильной полярностью, которая защищает холодильник от повреждений при неправильном включении и от короткого замыкания.

- ▶ Установите холодильник на прочную опору. Следите за тем, чтобы не перекрывались вентиляционные прорезы и чтобы нагретый воздух мог хорошо отводиться.
- ▶ Присоедините питающий кабель 12/24 В к прикуривателю или к розетке 12/24 В в автомобиле.



УКАЗАНИЕ

В нормальном режиме аварийный выключатель (рис. **1** 12, стр. 3) должен находиться в положении «Normal».

- ▶ Нажмите выключатель (рис. **2** 1, стр. 3) на три секунды.

- ✓ Светодиод «POWER» (рис. **2** 2, стр. 3) светится зеленым светом.
Когда холодильник достигает введенной в память температуры, светодиод загорается оранжевым светом.
- ✓ Дисплей (рис. **2** 5, стр. 3) включается и указывает текущую температуру охлаждения.
- ✓ Холодильник начинает охлаждать внутреннее пространство.

6.7 Настройка температуры

- Нажмите кнопку «SET» (рис. **2** 4, стр. 3) один раз.
- Кнопками «+» (рис. **2** 6, стр. 3) или «-» (рис. **2** 7, стр. 3) настройте температуру охлаждения.
- ✓ На дисплее на несколько секунд появляется настроенная температура охлаждения. Дисплей мигает несколько раз, прежде чем вернуться к отображению текущей температуры.

6.8 Выбор единицы измерения температуры

Для указания температуры Вы можете выбрать между градусами Цельсия и градусами Фаренгейта. При этом соблюдайте следующий порядок действий:

- Включите холодильник.
- Нажмите кнопку «SET» (рис. **2** 4, стр. 3) два раза.
- Кнопками «+» (рис. **2** 6, стр. 3) или «-» (рис. **2** 7, стр. 3) настройте единицу измерения температуры - градус Цельсия или градус Фаренгейта.
- ✓ На дисплее на несколько секунд появляется настроенная единица измерения температуры. Дисплей мигает несколько раз, прежде чем вернуться к отображению текущей температуры.

6.9 Использование защитного реле



ВНИМАНИЕ! Опасность повреждения!

При отключении защитным реле аккумуляторная батарея не имеет своей полной зарядной емкости; избегайте многократного пуска или работы потребителей тока без длительных периодов заряда. Следите за тем, чтобы аккумуляторная батарея снова заряжалась.

Прибор оснащен многоступенчатым реле контроля батареи, которое защищает аккумуляторную батарею Вашего автомобиля от глубокого разряда при присоединении к бортовой электрической сети 12/24 В.

Если холодильник работает при выключенном зажигании в автомобиле, то холодильник отключается автоматически, как только напряжение питания падает ниже установленного значения. Холодильник включается снова, когда благодаря заряду батареи достигается напряжение повторного включения.



УКАЗАНИЕ

Если прибор в связи со слишком низким напряжением отключается защитным реле, то дисплей (рис. 2 5, стр. 3) отключается, а светодиод «Power» (рис. 2 2, стр. 3) мигает оранжевым светом.

В режиме «HIGH» защитное реле срабатывает быстрее, чем в режиме «LOW» и «MED» (см. следующую таблицу).

Режим работы защитного реле	LOW	MED	HIGH
Напряжение выключения при 12 В	10,1 В	11,4 В	11,8 В
Напряжение повторного включения при 12 В	11,1 В	12,2 В	12,6 В
Напряжение выключения при 24 В	21,5 В	24,1 В	24,6 В
Напряжение повторного включения при 24 В	23,0 В	25,3 В	26,2 В

Для изменения режима работы реле контроля соблюдайте следующий порядок действий:

- Включите холодильник.
- Нажмите кнопку «SET» (рис. 2 4, стр. 3) три раза.
- Кнопками «+» (рис. 2 6, стр. 3) или «-» (рис. 2 7, стр. 3) настройте режим работы защитного реле.

- ✓ На дисплее на несколько секунд появляется настроенный режим.. Дисплей мигает несколько раз, прежде чем вернуться к отображению текущей температуры.



УКАЗАНИЕ

Если питание холодильника осуществляется от стартерной аккумуляторной батареи, то выберите режим работы защитного реле «HIGH». Если питание холодильника осуществляется от питающей аккумуляторной батареи, то достаточно режима работы защитного реле «LOW».

Если Вы хотите эксплуатировать холодильник от сети переменного тока, то установите защитное реле на режим «LOW».

6.10 Использование аварийного выключателя

Прибор оснащен аварийным выключателем. С его помощью можно оставить в действии охлаждение в случае возникновения сбоя во внутренней электронике.



УКАЗАНИЕ

В нормальном режиме аварийный выключатель (рис. **1** 12, стр. 3) должен находиться в положении «Normal».

- В случае выхода из строя внутренней электроники: Установите аварийный выключатель в положение «Emergency».

6.11 Выключение холодильника

- Опорожните холодильник.
- Выключите холодильник: Нажмите выключатель (рис. **2** 1, стр. 3) на три секунды.
- Вытяните соединительный штекер.

Если Вы не будете длительное время пользоваться холодильником:

- Оставьте крышку слегка открытой. Это предотвращает образование запахов.

6.12 Оттаивание холодильника

Влага из воздуха может выпадать на испарителе или в камере холодильника в виде снеговой шубы, которая уменьшает холодопроизводительность.

Своевременно оттаивайте прибор.



ВНИМАНИЕ! Опасность повреждений прибора!

Для удаления слоя льда и отделения примерзших продуктов не используйте твердые или острые инструменты.

При оттаивании холодильника соблюдайте следующий порядок действий:

- Выньте охлаждаемые продукты.
- При необходимости, переположите их в другой холодильник, чтобы они оставались холодными.
- Отключите прибор.
- Оставьте крышку открытой.
- Вытрите оттаявшую воду.

6.13 Замена предохранителя штекера (12/24 В)

- Снимите компенсационную втулку (рис. **3** 4, стр. 4) со штекера.
- Вывинтите винт (рис. **3** 5, стр. 4) из верхней половины корпуса (рис. **3** 6, стр. 4).
- Осторожно снимите верхнюю половину корпуса с нижней (рис. **3** 1, стр. 4).
- Вытяните контактный штырь (рис. **3** 3, стр. 4).
- Замените неисправный предохранитель (рис. **3** 2, стр. 4) на новый с теми же параметрами (T8A 32В).
- Соберите штекер в обратной последовательности.

7 Чистка и уход



ПРЕДУПРЕЖДЕНИЕ!

Перед чисткой и уходом всегда отсоединяйте прибор от сети.



ВНИМАНИЕ! Опасность повреждения!

- Категорически запрещается чистить прибор под струей воды или даже в емкости с водой.
- Не используйте для чистки абразивные чистящие средства или острые предметы, т. к. они могут привести к повреждениям холодильника.

- Периодически очищайте прибор снаружи и изнутри влажной тряпкой.
- Убедитесь в том, что приточно-вытяжные вентиляционные отверстия очищены от пыли загрязнений, чтобы можно было отвести возникающее при работе тепло и предотвратить опасность повреждения прибора.

8 Устранение неисправностей

Неисправность	Возможная причина	Вариант устранения
Прибор не работает, светодиод «POWER» не горит.	В розетке 12/24 В (прикуривателе) в автомобиле отсутствует напряжение.	В большинстве автомобилей для подачи напряжения на прикуриватель необходимо включить зажигание.
Прибор не охлаждает (штекер вставлен, светодиод «POWER» горит).	Неисправен компрессор.	Ремонт разрешается выполнять только авторизованному сервисному центру.
Прибор не охлаждает (штекер вставлен, светодиод «POWER» мигает, дисплей ничего не показывает).	Слишком низкое напряжение в розетке 12/24 В.	Проверьте батарею и, при необходимости, зарядите ее. Проверьте кабели и соединения.

Неисправность	Возможная причина	Вариант устранения
<p>При работе от розетки 12/24 В (прикуривателя): Зажигание включено, прибор не работает, светодиод «POWER» не горит. Вытяните штекер из розетки и выполните следующие проверки.</p>	<p>Патрон прикуривателя загрязнен. Это ведет к плохому электрическому контакту.</p> <hr/> <p>Перегорел предохранитель штекера 12/24 В.</p> <hr/> <p>Перегорел предохранитель в бортовой сети автомобиля.</p>	<p>Если штекер сильно нагревается в патроне прикуривателя, то либо необходимо очистить патрон, либо, вероятно, что неправильно собран штекер.</p> <hr/> <p>Замените предохранитель штекера 12/24 В (рис. 3 2, стр. 4).</p> <hr/> <p>Замените предохранитель розетки 12/24 В (обычно 15 А) (при этом соблюдайте инструкцию по эксплуатации автомобиля).</p>
<p>Светодиод «ERROR», и на дисплее появляется сообщение «ERR1» или «ERR2».</p>	<p>Прибор неисправен.</p>	<p>Ремонт разрешается выполнять только авторизованному сервисному центру.</p>

9 Утилизация

- По возможности, выкидывайте упаковочный материал в мусор, подлежащий вторичной переработке.



Если Вы окончательно выводите продукт из эксплуатации, то получите информацию в ближайшем центре по вторичной переработке или в торговой сети о соответствующих предписаниях по утилизации.

10 Технические данные

	CDF11
Арт. №:	9600000599
Емкость брутто:	10,5 л
Подводимое напряжение:	12/24 В $\overline{=}$
Потребляемая мощность:	макс. 30 W
Климатический класс:	N
Холодопроизводительность:	от +10 °C до -18 °C
Количество хладагента:	28 г
Эквивалент CO ₂ :	0,040 т
Размеры:	540 x 235 x 358 мм
Потенциал глобального потепления (GWP):	1430
Вес:	8,2 кг
Диапазон рабочих температур:	от 18 °C до 43 °C
Испытания/сертификат:	



УКАЗАНИЕ

При температурах окружающего воздуха свыше 32 °C (90 °F) минимальная температура более не может быть достигнута.

Холодильный контур содержит R134a.

Содержит фторированные парниковые газы

Герметически закрытая конструкция

Przed uruchomieniem urządzenia należy uważnie przeczytać niniejszą instrukcję. Instrukcję należy zachować. W razie przekazywania urządzenia należy ją przekazać kolejnemu nabywcy.

Producent nie odpowiada za szkody powstałe w **wyniku użytkowania niezgodnego z przeznaczeniem** lub **niewłaściwej obsługi**.

Spis treści

1	Objaśnienia symboli	189
2	Zasady bezpieczeństwa	189
3	Użytkowanie zgodne z przeznaczeniem	192
4	Zakres dostawy	192
5	Opis techniczny	193
6	Obsługa	195
7	Czyszczenie	201
8	Usuwanie usterek	201
9	Utylizacja	202
10	Dane techniczne	203

1 Objąśnienia symboli

**OSTRZEŻENIE!**

Wskazówka dot. bezpieczeństwa: Nieprzestrzeganie może prowadzić do śmierci lub ciężkich obrażeń ciała.

**OSTROŻNIE!**

Wskazówka dot. bezpieczeństwa: Nieprzestrzeganie może prowadzić do obrażeń ciała.

**UWAGA!**

Nieprzestrzeganie może prowadzić do powstania szkód materialnych i zakłóceń w działaniu produktu.

**WSKAZÓWKA**

Informacje uzupełniające dot. obsługi produktu.

2 Zasady bezpieczeństwa

2.1 Ogólne bezpieczeństwo

**OSTRZEŻENIE!**

- Uruchamianie urządzenia jest zabronione, gdy ma ono widoczne uszkodzenia.
- Gdy przewód zasilania ulegnie uszkodzeniu, musi zostać wymieniony przez producenta, jego serwis lub podobnie wykwalifikowaną osobę, aby uniknąć zagrożenia.
- Napraw mogą dokonywać tylko odpowiednio wykwalifikowane osoby. Niefachowe naprawy mogą spowodować poważne niebezpieczeństwo.
- Dzieci od 8 roku życia i osoby o ograniczonych możliwościach fizycznych, sensorycznych lub umysłowych oraz/lub osoby niedysponujące stosowną wiedzą i doświadczeniem mogą użytkować to urządzenie, o ile osoby te znajdują się pod nadzorem lub zostały poinstruowane w zakresie bezpiecznego użytkowania urządzenia i zrozumiały ewentualne zagrożenia wynikające z niewłaściwego użytkowania.

- Dzieci nie mogą również czyścić i konserwować urządzenia bez nadzoru.
- Dzieci nie mogą bawić się urządzeniem.
- Należy dopilnować, aby dzieci nie bawiły się urządzeniem.
- Urządzenie należy stosować i przechowywać poza zasięgiem dzieci poniżej 8 roku życia.
- W urządzeniu nie wolno przechowywać substancji wybuchowych, np. pojemników aerozolowych z palnym gazem wyłaczającym.

**OSTROŻNIE!**

- Urządzenie należy odłączyć od sieci
 - przed każdym czyszczeniem i konserwacją
 - po każdym użyciu
- Środki spożywcze mogą być przechowywane tylko w oryginalnych opakowaniach lub odpowiednich pojemnikach.

**UWAGA!**

- Należy porównać dane dotyczące napięcia na tabliczce znamionowej z danymi dostępnego źródła zasilania.
- Podłączać urządzenie do gniazda wtykowego DC (np. gniazda zapalniczki) tylko za pomocą przewodu zasilania prądem stałym.
- Urządzenie można podłączać tylko w następujący sposób:
 - do gniazda pokładowego prądu stałego pojazdu (np. gniazda zapalniczki) za pomocą przewodu przyłączeniowego prądu stałego
 - lub za pomocą przewodu przyłączeniowego prądu przemiennego do sieci prądu przemiennego
- Produkt podłączać do sieci prądu przemiennego kablem przyłączeniowym prądu przemiennego.
- Wtyczki nie należy nigdy wyciągać z gniazda zapalniczki samochodowej ani gniazdka elektrycznego, pociągając za przewód zasilania.
- Jeśli przenośna lodówka jest podłączona do gniazdka DC: Przed podłączeniem do ładowarki należy odłączyć lodówkę i inne urządzenia od akumulatora.
- Jeśli przenośna lodówka jest podłączona do gniazdka DC: Wyłączając silnik należy odłączyć urządzenie lub je wyłączyć. W przeciwnym razie akumulator może się rozładować.
- Przenośna lodówka nie nadaje się do transportu substancji żrących lub zawierających rozpuszczalniki!

- Izolacja tego urządzenia chłodniczego zawiera cyklopentan. Znajdujące się w materiale izolacyjnym gazy wymagają specjalnej procedury utylizacyjnej. Nienadające się do dalszej eksploatacji urządzenie chłodnicze należy dostarczyć do specjalistycznego zakładu utylizacyjnego.

2.2 Bezpieczeństwo podczas eksploatacji urządzenia



OSTROŻNIE!

- Przed użyciem należy sprawdzić, czy przewód i wtyczka są suche.



UWAGA!

- Wewnątrz przenośnej lodówki nie należy używać żadnych urządzeń elektrycznych – z wyjątkiem urządzeń zaleconych przez producenta.
- Nie należy ustawiać urządzenia w pobliżu otwartego ognia i innych źródeł ciepła (ogrzewanie, silne promieniowanie słoneczne, piec gazowy itp.).
- **Niebezpieczeństwo przegrzania!**
Należy zawsze pamiętać, że ciepło powstające przy eksploatacji musi być odpowiednio odprowadzone. Należy zadbać o to, aby urządzenie stało w odpowiedniej odległości od ścian lub przedmiotów, tak by możliwa była cyrkulacja powietrza.
- Należy uważać, aby nie zakrywać otworów wentylacyjnych.
- Wypełnianie wewnętrznego pojemnika cieczami i lodem jest zabronione.
- Zanurzanie urządzenia w wodzie jest zabronione.
- Urządzenie i przewody należy chronić przed wysoką temperaturą i wilgocią.

3 Użytkowanie zgodne z przeznaczeniem

Lodówka CDF11 (nr prod. 9600000599) jest przeznaczona do chłodzenia i mrożenia artykułów spożywczych.

Urządzenie zaprojektowano do zasilania z gniazda 12/24 V $\overline{=}$ w samochodzie (zapalniczka) lub pojeździe kempingowym.

Urządzenie można stosować na kempingu. Nie można go wystawiać na deszcz.



WSKAZÓWKA

W przypadku zasilania urządzenia z sieci prądu przemiennego 220 – 240 V zaleca się stosowanie prostownika sieciowego (**Akcesoria**).



OSTROŻNIE! Zagrożenie zdrowia!

Należy sprawdzić, czy wydajność chłodzenia odpowiada wymaganiom związanym z żywnością lub lekami, które mają być przechowywane w lodówce.

4 Zakres dostawy

- Lodówka
- Przewód przyłączeniowy do gniazda 12/24 V $\overline{=}$
- Pasek na ramię

5 Opis techniczny

Lodówka przenośna może chłodzić, utrzymywać w chłodzie i zamrażać artykuły. Chłodzenie odbywa się za pomocą bezobsługowego obiegu chłodzenia ze sprężarką.

Lodówka przenośna to urządzenie mobilne.

W przypadku używania w pojazdach lodówkę można zabezpieczyć pasem bezpieczeństwa.

Czujnik ochrony akumulatora zintegrowany z urządzeniem chroni akumulator pojazdu przed nadmiernym rozładowaniem (patrz rozdz. „Użycie czujnika ochrony akumulatora” na stronie 198).

W przypadku wystąpienia usterki w wewnętrznym układzie elektronicznym przełącznik awaryjny pozwala utrzymać chłodzenie na odpowiednim poziomie.

5.1 Opis urządzenia

Pozycja na rys. **1**, strona 3

Poz.	Nazwa
1	Panel sterowania
2	Uchwyt na napoje
3	Prowadnica bezpieczeństwa
4	Oświetlenie wewnętrzne LED
5	Komora chłodząca
6	Zamrażalnik
7	Blokada
8	Nakładka antypoślizgowa
9	Uchwyty
10	Pasek na ramię
11	Gniazdko przyłączeniowe
12	Przełącznik bezpieczeństwa

5.2 Elementy obsługi i wskaźników

Panel sterowania (rys. 2, strona 3)

Poz.	Nazwa	Objaśnienie
1	Włącznik/wyłącznik	Włącza lub wyłącza przenośną lodówkę, gdy przycisk jest naciskany przez jedną do dwóch sekund
2	POWER	Wskaźnik trybu pracy
		Dioda LED świeci się na zielono Sprężarka jest włączona; ustawiona temperatura jeszcze nie została osiągnięta
		Dioda LED świeci się na pomarańczowo Została osiągnięta ustawiona temperatura
		Dioda LED miga na pomarańczowo Za niskie napięcie
3	ERROR	Dioda LED miga na czerwono: Włączone urządzenie nie jest gotowe do użycia
4	SET	Wybiera tryb wprowadzania <ul style="list-style-type: none"> • Ustawianie temperatury • Ustawianie jednostki temperatury (°C lub °F) • Ustawianie czujnika ochrony akumulatora
5	Wyświetlacz	Wskazuje temperaturę w komorze chłodzącej Pierwsze trzy znaki z czterech wyświetlanych na wyświetlaczu informują o temperaturze, a czwarty – o jednostce temperatury (°C lub °F). W przypadku błędu pojawia się komunikat „Err1” lub „Err2”.
6	+	Jednorazowe naciśnięcie powoduje zwiększenie wybranej wartości wejściowej
7	-	Jednorazowe naciśnięcie powoduje zmniejszenie wybranej wartości wejściowej

6 Obsługa

Urządzenie jest wyposażone w oświetlenie wewnętrzne LED, które pozostaje włączone w przypadku istnienia napięcia. Zużycie energii przez to oświetlenie jest wyjątkowo niskie w stosunku do łącznego zużycia energii przez urządzenie.

6.1 Przed pierwszym użyciem



WSKAZÓWKA

Przed pierwszym użyciem lodówki należy ze względów higienicznych wyczyścić ją od wewnątrz i z zewnątrz wilgotną ściereczką (patrz również rozdz. „Czyszczenie” na stronie 201).

6.2 Rady dotyczące oszczędzania energii

- Należy wybrać miejsce z dobrą wentylacją, nienarażone na promieniowanie słoneczne.
- Ciepłe potrawy należy ochłodzić przed włożeniem do urządzenia.
- Nie należy otwierać lodówki częściej niż jest to konieczne.
- Nie należy trzymać otwartej pokrywy dłużej niż jest to konieczne.
- Należy odszronić lodówkę zaraz po wytworzeniu się warstwy lodu.
- Należy unikać zbyt niskiej temperatury wewnętrznej.

6.3 Zamykanie lodówki

- ▶ Należy zamknąć pokrywę.
- ▶ Należy dociskać blokadę (rys. **1** 7, strona 3) w dół do momentu, gdy słyszalne będzie jej zatrzaśnięcie.

6.4 Podłączanie do gniazda zapalniczki



WSKAZÓWKA

Podczas podłączania przenośnej lodówki do zapalniczki należy pamiętać, że konieczne jest włączenie zapłonu, aby urządzenie było zasilane prądem.

6.5 Zabezpieczenie lodówki przenośnej w pojeździe

- ▶ Najpierw należy otworzyć pokrywę lodówki.
- ▶ Następnie należy włożyć pas bezpieczeństwa w prowadnicę znajdującą się przy lodówce (rys. **1** 3, strona 3).
- ▶ Należy zamknąć pokrywę.
- ▶ Na koniec należy wpiąć pas bezpieczeństwa i napiąć go.

6.6 Włączanie lodówki przenośnej



UWAGA! Niebezpieczeństwo uszkodzenia!

- Należy pamiętać, że ciepło powstające przy eksploatacji musi być odpowiednio odprowadzane. Należy uważać, aby nie zakryć otworu wentylacyjnego. Należy zadbać o to, aby urządzenie stało w odpowiedniej odległości od ścian lub innych przedmiotów, tak by możliwa była cyrkulacja powietrza.
- Należy uważać, aby w lodówce znajdowały się tylko rzeczy lub produkty, które mogą być chłodzone do wybranej temperatury.
- Przed ładowaniem akumulatora za pomocą ładowarki należy odłączyć od niego lodówkę lub inne odbiorniki prądu. Przepięcia mogą uszkodzić elektronikę urządzeń.

Lodówkę można eksploatować przy napięciu stałym wynoszącym 12 V lub 24 V.

Przenośną lodówkę wyposażono w zabezpieczenie chroniące przed nieprawidłowym połączeniem biegunów przy podłączeniu akumulatora oraz przed zwarcieniem.

- ▶ Przenośną lodówkę należy ustawić na stałym podłożu. Trzeba pamiętać, aby nie były zakryte otwory wentylacyjne, przez które może uchodzić nagrzane powietrze.
- ▶ Należy podłączyć przewód 12/24 V do gniazda zapalniczki lub do gniazda samochodowego 12/24 V.



WSKAZÓWKA

Podczas zwykłej pracy przełącznik awaryjny (rys. **1** 12, strona 3) musi znajdować się w położeniu „Normal”.

- ▶ Należy nacisnąć przycisk włączania/wyłączania (rys. **2** 1, strona 3) i przytrzymać go przez trzy sekundy.

- ✓ Dioda LED „POWER” (rys. **2** 2, strona 3) świeci się na zielono.
Jeśli lodówka osiągnęła zapisaną temperaturę, dioda LED świeci się na pomarańczowo.
- ✓ Wyświetlacz (rys. **2** 5, strona 3) włącza się i wskazuje aktualną temperaturę chłodzenia.
- ✓ Przenośna lodówka zaczyna chłodzić komorę.

6.7 Ustawianie temperatury

- Należy nacisnąć przycisk „SET” (rys. **2** 4, strona 3).
- Za pomocą przycisków „+” (rys. **2** 6, strona 3) lub „-” (rys. **2** 7, strona 3) należy ustawić temperaturę chłodzenia.
- ✓ Na wyświetlaczu przez kilka sekund wyświetla się ustawiona wymagana temperatura chłodzenia. Wyświetlacz kilkakrotnie miga przed wyświetleniem aktualnej temperatury.

6.8 Wybór jednostki temperatury

Przy ustawianiu temperatury można wybrać wartości wyrażone w stopniach Celsjusza i Fahrenheita. W tym celu należy postępować w następujący sposób:

- Należy włączyć przenośną lodówkę.
- Następnie należy dwukrotnie nacisnąć klawisz „SET” (rys. **2** 4, strona 3).
- Za pomocą przycisku „+” (rys. **2** 6, strona 3) lub „-” (rys. **2** 7, strona 3) należy ustawić jednostkę temperatury °C bądź °F.
- ✓ Na wyświetlaczu przez kilka sekund przedstawiona jest ustawiona jednostka temperatury. Wyświetlacz kilkakrotnie miga przed wyświetleniem aktualnej temperatury.

6.9 Użycie czujnika ochrony akumulatora



UWAGA! Niebezpieczeństwo uszkodzenia!

Po wyłączeniu akumulatora przez jego czujniki ochrony nie ma on już swojej pełnej ładowności, należy więc unikać wielokrotnego uruchamiania lub eksploataowania odbiorników energii bez dłuższych faz ładowania. Należy pamiętać o ponownym naładowaniu akumulatora.

Urządzenie jest wyposażone w wielopoziomowy czujnik ochrony akumulatora, który przy podłączaniu do gniazda wtykowego 12/24 V chroni akumulator pojazdu przed nadmiernym rozładowaniem.

Jeżeli lodówka jest eksploatowana przy wyłączonym zapłonie w pojeździe, wyłączy się samodzielnie, gdy napięcie spadnie poniżej możliwej do ustawienia wartości. Lodówka włączy się ponownie, gdy poprzez naładowanie akumulatora uzyskane zostanie napięcie wystarczające do ponownego włączenia.



WSKAZÓWKA

Jeśli z powodu zbyt niskiego napięcia urządzenie zostało wyłączone przez czujnik ochrony akumulatora, wyświetlacz (rys. 2 5, strona 3) wyłącza się, a dioda LED „Power” (rys. 2 2, strona 3) miga na pomarańczowo.

W trybie „HIGH” czujniki akumulatora reagują szybciej niż na poziomie „LOW” i „MED” (patrz poniższa tabela).

Tryb czujnika ochrony akumulatora	LOW	MED	HIGH
Napięcie wyłączeniowe przy 12 V	10,1 V	11,4 V	11,8 V
Napięcie ponownego włączenia przy 12 V	11,1 V	12,2 V	12,6 V
Napięcie wyłączeniowe przy 24 V	21,5 V	24,1 V	24,6 V
Napięcie ponownego włączenia przy 24 V	23,0 V	25,3 V	26,2 V

W celu zmiany trybu pracy czujnika ochrony akumulatora należy postępować w następujący sposób:

- Należy włączyć przenośną lodówkę.
- Należy trzykrotnie nacisnąć przycisk „SET” (rys. 2 4, strona 3).
- Następnie należy za pomocą przycisku „+” (rys. 2 6, strona 3) lub „-” (rys. 2 7, strona 3) ustawić tryb pracy czujnik ochrony akumulatora.

- ✓ Na wyświetlaczu przez kilka sekund przedstawiony jest ustawiony tryb. Wyświetlacz kilkakrotnie miga przed wyświetleniem aktualnej temperatury.



WSKAZÓWKA

Jeżeli lodówka jest zasilana z akumulatora rozruchowego, należy wybrać tryb czujnika ochrony akumulatora „HIGH”. Jeżeli lodówka jest podłączona do akumulatora zasilającego, wystarczający jest tryb czujnika ochrony akumulatora „LOW”.

W przypadku gdy lodówka ma być eksploatowana w sieci prądu przemiennego, należy ustawić czujniki ochrony akumulatora na „LOW”.

6.10 Używanie przełącznika awaryjnego

Urządzenie jest wyposażone w przełącznik awaryjny. Przełącznik ten umożliwia utrzymanie chłodzenia na odpowiednim poziomie w przypadku usterki wewnętrznego układu elektronicznego.



WSKAZÓWKA

Podczas zwykłej pracy przełącznik awaryjny (rys. **1** 12, strona 3) musi znajdować się w położeniu „Normal”.

- W przypadku awarii wewnętrznego układu elektronicznego: Przełącznik awaryjny należy ustawić w pozycji „Emergency”.

6.11 Wyłączanie lodówki przenośnej

- Należy opróżnić lodówkę.
- Należy wyłączyć lodówkę: Należy nacisnąć przycisk włączania/wyłączania (rys. **2** 1, strona 3) i przytrzymać go przez trzy sekundy.
- Następnie należy wyciągnąć wtyczkę przyłączeniową.

W przypadku gdy lodówka nie będzie eksploatowana przez dłuższy czas, należy:

- Pozostawić pokrywę lekko otwartą. Dzięki temu nie wytworzy się nieprzyjemny zapach.

6.12 Odszranianie lodówki

Wilgotne powietrze może się osadzać na parowniku lub wewnątrz lodówki w postaci szronu, który ogranicza wydajność chłodzenia.

Należy więc w odpowiednim czasie odszronić urządzenie.



UWAGA! Niebezpieczeństwo uszkodzenia urządzenia!

Do usuwania warstw lodu i do oddzielania mocno zamrożonych artykułów od powierzchni zamrażarki nie wolno używać twardych lub ostrych narzędzi.

Aby odszronić lodówkę, należy postępować w następujący sposób:

- Należy wyjąć chłodzone produkty.
- Następnie należy włożyć je do innej lodówki, tak aby pozostały zimne.
- Urządzenie należy wyłączyć.
- Należy pozostawić otwartą pokrywę.
- Wodę powstałą w wyniku odszraniania należy zetrzeć.

6.13 Wymiana bezpiecznika wtyczki (12/24 V)

- Należy zdjąć tulejkę kompensacyjną (rys. **3** 4, strona 4) z wtyczki.
- Należy wykręcić śrubę (rys. **3** 5, strona 4) z górnej części obudowy (rys. **3** 6, strona 4).
- Należy ostrożnie zdjąć górną część obudowy z dolnej (rys. **3** 1, strona 4).
- Należy wyjąć kołek wtykowy (rys. **3** 3, strona 4).
- Należy wymienić wadliwy bezpiecznik (rys. **3** 2, strona 4) na nowy o tej samej wartości (T8A 32V).
- Należy zmontować wtyczkę w odwrotnej do podanej powyżej kolejności.

7 Czyszczenie



OSTRZEŻENIE!

Przed każdym czyszczeniem należy odłączyć urządzenie od sieci.



UWAGA! Niebezpieczeństwo uszkodzenia!

- Przenośnej lodówki nie wolno nigdy czyścić pod bieżącą wodą ani zamaczać w wodzie.
- Do czyszczenia nie należy używać agresywnych środków czyszczących ani twardych przedmiotów, gdyż mogą uszkodzić lodówkę.

- Obudowę należy czyścić od czasu do czasu wilgotną ściereczką od wewnątrz i na zewnątrz.
- Należy upewnić się, że otwory wentylacyjne urządzenia nie są zabrudzone ani zakurzone, aby możliwe było odprowadzanie ciepła podczas pracy urządzenia, co pozwoli uniknąć uszkodzenia urządzenia.

8 Usuwanie usterek

Usterka	Możliwa przyczyna	Proponowane rozwiązanie
Urządzenie nie działa, nie świeci się dioda LED „POWER”.	Brak napięcia w gnieździe 12/24 V pojazdu (gniazdo zapalniczki)	W większości pojazdów konieczne jest włączenie zapłonu, aby w gnieździe zapalniczki było napięcie.
Urządzenie nie chłodzi (wtyczka jest włożona, świeci się dioda LED „POWER”)	Uszkodzona sprężarka.	Naprawę może wykonać tylko autoryzowany zakład serwisowy.
Urządzenie nie chłodzi (wtyczka jest włożona, dioda LED „POWER” miga, na wyświetlaczu nie są wyświetlane żadne dane).	Napięcie w gniazdku 12/24 V jest za niskie.	Należy sprawdzić akumulator i ewentualnie go naładować. Należy sprawdzić przewody i połączenia.

Usterka	Możliwa przyczyna	Proponowane rozwiązanie
Zasilanie z gniazda 12/24 V (zapalniczka): Zapłon jest włączony, urządzenie nie działa, nie świeci się dioda LED „POWER”	Gniazdo zapalniczki samochodowej jest zabrudzone. Powoduje to nieprawidłowy styk elektryczny.	Gdy wtyczka w gnieździe zapalniczki jest zbyt ciepła, należy oczyścić gniazdo. Innym powodem może być nieprawidłowo zmontowana wtyczka.
Należy wyciągnąć wtyczkę z gniazdka i przeprowadzić stosowne kontrole.	Bezpiecznik gniazda 12/24 V jest przepalony	Należy wymienić bezpiecznik wtyczki 12/24 V (rys. 3 2, strona 4).
	Bezpiecznik pojazdu jest przepalony.	Należy wymienić bezpiecznik samochodowy gniazda wtykowego 12/24 V (zwykle 15 A), uwzględniając informacje zawarte w instrukcji obsługi pojazdu.
Miga dioda LED „ERROR”, a na wyświetlaczu pojawia się symbol „ERR1” lub „ERR2”.	Wadliwe urządzenie	Naprawę może wykonać tylko autoryzowany zakład serwisowy.

9 Utylizacja

- ▶ Opakowanie należy wyrzucić do odpowiedniego pojemnika na śmieci do recyklingu.



Jeżeli produkt nie będzie dłużej eksploatowany, koniecznie dowiedz się w najbliższym zakładzie recyklingu lub w specjalistycznym sklepie, jakie są aktualnie obowiązujące przepisy dotyczące utylizacji.

10 Dane techniczne

	CDF 11
Nr produktu:	9600000599
Pojemność brutto:	10,5 litrów
Napięcie przyłączeniowe:	12/24 V $\overline{=}$
Pobór mocy:	maks. 30 W
Klasa klimatyczna:	N
Zakres temperatury chłodzenia:	od +10 °C do -18 °C
Ilość czynnika chłodzącego:	28 g
Ekwiwalent CO ₂ :	0,040 t
Potencjał tworzenia efektu cieplarnianego (GWP):	1430
Wymiary:	540 x 235 x 358 mm
Masa	8,2 kg
Zakres temperatury roboczej:	od 18 °C do 43 °C
Kontrola/certyfikat:	



WSKAZÓWKA

Przy temperaturze otoczenia wynoszącej powyżej 32°C (90°F) nie można osiągnąć minimalnej temperatury.

Obieg chłodzący zawiera R134a.

Zawiera fluorowane gazy cieplarniane

Hermetycznie zamknięte urządzenie

Pred uvedením zariadenia do prevádzky si prosím pozorne prečítajte tento návod a odložte si ho. V prípade odovzdania zariadenia ďalšiemu používateľovi mu odovzdajte aj tento návod.

Výrobca neručí za škody, ktoré vzniknú používaním, ktoré **nie je v súlade s určeným použitím** alebo boli spôsobené **nesprávnou obsluhou**.

Obsah

1	Vysvetlenie symbolov	205
2	Bezpečnostné pokyny	205
3	Používanie v súlade s určeným účelom použitia	208
4	Obsah dodávky	208
5	Technický opis	209
6	Obsluha	211
7	Čistenie a starostlivosť	216
8	Odstránenie poruchy	217
9	Likvidácia	217
10	Technické údaje	218

1 Vysvetlenie symbolov

**VÝSTRAHA!**

Bezpečnostný pokyn: Nerešpektovanie môže viesť k smrti alebo k ťažkému zraneniu.

**UPOZORNENIE!**

Bezpečnostný pokyn: Nerešpektovanie môže viesť k zraneniam.

**POZOR!**

Nerešpektovanie môže viesť k materiálnym škodám a môže ovplyvniť funkciu zariadenia.

**POZNÁMKA**

Doplňujúce informácie k obsluhu výrobku.

2 Bezpečnostné pokyny

2.1 Všeobecná bezpečnosť

**VÝSTRAHA!**

- Ak zariadenie vykazuje očividné poškodenia, nesmiete ho uviesť do prevádzky.
- Ak sa poškodí pripojovací kábel tohoto zariadenia, musí ho vymeniť výrobca, služba zákazníkom alebo podobne kvalifikovaná osoba, aby sa zabránilo ohrozeniu.
- Opravy tohoto zariadenia smú robiť len odborníci. Neodbornými opravami môžu vzniknúť značné nebezpečenstvá.
- Prístroj smú používať deti od 8 rokov a osoby so zníženými psychickými, zmyslovými alebo mentálnymi schopnosťami a vedomosťami, keď sú pod dozorom alebo keď boli poučené o bezpečnom používaní prístroja a keď chápu, aké riziká z toho vyplývajú.
- Čistenie a bežnú údržbu nesmú deti vykonávať bez dozoru.
- Deti sa nesmú hrať s prístrojom.
- Deti musia byť pod dozorom, aby bolo zabezpečené, že sa so zariadením nebudú hrať.

- Prístroj odkladajte a používajte mimo dosahu detí mladších ako 8 rokov.
- V prístroji neuskladňujte látky, pri ktorých hrozí nebezpečenstvo výbuchu, napr. sprejové nádoby s hnacím plynom.

**UPOZORNENIE!**

- Odpojte zariadenie z el. siete
 - pred každým čistením a ošetrovaním
 - po každom použití
- Potraviny sa smú uskladniť len v originálnom balení alebo vo vhodných nádobách.

**POZOR!**

- Porovajte údaj o napätí na typovom štítku s prívodom el. energie, ktorý máte k dispozícii.
- Vo vozidle pripájajte zariadenie len s pripojovacím káblom pre jednosmerný prúd na zásuvku jednosmerného prúdu (na pr. zapaľovač cigariet).
- Chladiace zariadenie pripájajte iba nasledovne:
 - pripájacím káblom na jednosmerný prúd palubnej zásuvke jednosmerného prúdu (napr. autozapaľovač) vo vozidle
 - alebo pripájacím káblom na striedavý prúd k sieti striedavého napätia
- Pripojte chladiace zariadenie s pripájacím káblom na striedavý prúd k sieti striedavého napätia.
- Nikdy nevytáhujte zástrčku zo zásuvky za pripojovací kábel.
- Keď je chladiace zariadenie pripojené na zásuvku jednosmerného prúdu: Odpojte vaše chladiace zariadenie a ostatné spotrebiče od batérie skôr než pripojíte rýchlonabíjačku.
- Keď je chladiace zariadenie pripojené na zásuvku jednosmerného prúdu: Rozpojte spojenie alebo vypnite chladiace zariadenie, keď vypnete motor. V opačnom prípade sa môže vybitť batéria.
- Chladiace zariadenie nie je vhodné na prepravu dráždivých alebo rozpušťačlých obsahujúcich látok.
- Toto chladiace zariadenie obsahuje v izolácii horľavý cyklopentan. Plyny v izolačných materiáloch vyžadujú špeciálnu metódu na likvidáciu. Chladiace zariadenie na konci životnosti odovzdajte k riadnej likvidácii.

2.2 Bezpečnosť pri prevádzke zariadenia



UPOZORNENIE!

- Pred uvedením do prevádzky dbajte, aby boli prívod a zástrčka suché.



POZOR!

- Nepoužívajte žiadne elektrické prístroje vo vnútri chladiaceho zariadenia, okrem prístrojov, ktoré sú na to doporučené výrobcom zariadenia.
- Nepostavte zariadenie v blízkosti otvoreného ohňa alebo iných zdrojov tepla (kúrenie, slnečné žiarenie, plynové kachle atď.).
- **Nebezpečenstvo prehriatia!**
Vždy dbajte, aby teplo, ktoré pri prevádzke vzniká, bolo možné dostatočne odvádzať. Postarajte sa, aby zariadenie stálo v dostatočnej vzdialenosti od stien alebo predmetov, aby mohol vzduch cirkulovať.
- Dbajte, aby nedošlo k zakrytiu vetracích otvorov.
- Do vnútornej nádoby nedávajte žiadne kvapaliny alebo ľad.
- Nikdy neponorte zariadenie do vody.
- Chráňte zariadenie a káble pred horúčavou a vlhkom.

3 Používanie v súlade s určeným účelom použitia

Chladiaci prístroj CDF11 (č. výrobku 9600000599) je vhodný na chladenie a mrazenie potravín.

Prístroj je dimenzovaný na prevádzku pripojením do 12/24 V \equiv palubnej zásuvky automobilu (autozapaľovač) alebo obytného automobilu.

Prístroj je vhodný aj na účely táborenia. Prístroj sa nesmie vystavovať dažďu.



POZNÁMKA

Pre prevádzku zariadenia v sieti s 220 – 240 V striedavým prúdom odporúčame použiť sieťový usmerňovač (**Príslušenstvo**).



UPOZORNENIE! Ohrozenie zdravia!

Skontrolujte, či chladiaci výkon zariadenia zodpovedá požiadavkám potravín alebo liekov, ktoré chcete chladiť.

4 Obsah dodávky

- Chladiaci prístroj
- Prípojný kábel pre 12/24 V \equiv prípojku
- Pás cez rameno

5 Technický opis

Chladiaci box môže schladíť potraviny, udržiavať ich v chlade alebo ich hlboko zmraziť. Chladenie sa uskutočňuje prostredníctvom bezúdržbového chladiaceho okruhu s kompresorom.

Chladiaci box je vhodný na mobilné použitie.

Pri použití vo vozidle sa môže chladiaci prístroj zaistiť bezpečnostným pásom.

Dvojstupňová ochrana batérie, ktorá je zabudovaná do zariadenia, chráni batériu vášho vozidla pred úplným vybitím (pozri kap. „Používanie kontrolného snímača stavu batérie“ na strane 213).

Ak sa vyskytne chyba internej elektroniky, môže sa chladenie udržiavať núdzovým spínačom.

5.1 Opis zariadenia

Položka na obr. **1**, strane 3

Pol.	Označenie
1	Ovládací panel
2	Držiak nápojov
3	Vedenie bezpečnostného pásu
4	Vnútorne LED osvetlenie
5	Chladiaca priehradka
6	Mraziaca priehradka
7	Zaistenie
8	Protišmyková podložka
9	Držadlá
10	Pás cez rameno
11	Pripájacia zásuvka
12	Núdzový spínač

5.2 Ovládacie a indikačné prvky

Ovládací panel (obr. 2, strane 3)

Pol.	Označenie	Vysvetlenie	
1	Tlačidlo zap./vyp.	Zapne a vypne chladiaci box, keď sa tlačidlo podrží stlačené jednu až dve sekundy	
2	POWER	Prevádzková indikácia	
		LED svieti zeleno	Kompresor je zapnutý; nastavená teplota ešte nie je dosiahnutá
		LED svieti oranžovo	Nastavená teplota je dosiahnutá
		LED bliká oranžovo	Napätie je príliš nízke
3	ERROR	LED bliká červeno:	Zapnutý prístroj nie je pripravený na prevádzku
4	SET	Zvolí režim zadávania <ul style="list-style-type: none"> • Nastavenie teploty • Nastavenie jednotky teploty (°Celia alebo °Fahrenheita) • Nastavenie snímača stavu batérie 	
5	Displej	Zobrazuje teplotu v chladiacej priehradke Prvé tri miesta štvormiestneho displeja zobrazujú teplotu, štvrté miesto jednotku teploty (°C alebo °F). V prípade poruchy sa na displeji zobrazí hlásenie chyby „Err1“ alebo „Err2“.	
6	+	Jedno stlačenie zvýši zvolenú hodnotu zadania	
7	-	Jedno stlačenie zníži zvolenú hodnotu zadania	

6 Obsluha

Prístroj je vybavený vnútorným LED osvetlením, ktoré zostane zapnuté, keď je prítomné napätie. Spotreba energie tohto vnútorného LED osvetlenia je mimoriadne nízka a zanedbateľná v porovnaní s celkovou spotrebou energie prístroja.

6.1 Pred prvým použitím



POZNÁMKA

Pred uvedením nového chladiaceho prístroja do prevádzky by ste ho z hygienických dôvodov mali vyčistiť zvonku a zvnútra vlhkou handričkou (pozri kap. „Čistenie a starostlivosť“ na strane 216).

6.2 Tipy na úsporu energie

- Vyberte dobre vetrané miesto chránené pred priamym slnečným žiarením.
- Teplé jedlá nechajte pred vložením do prístroja najprv vychladnúť.
- Chladiaci prístroj neotvárajte častejšie, ako je to potrebné.
- Veko nenechávajte otvorené dlhšie, ako je nevyhnutné.
- Odmrazte chladiaci box hneď, ako sa vytvorí vrstva námrazy.
- Zabráňte tak nepotrebné nízkej vnútornej teplote.

6.3 Zaistenie chladiaceho boxu

- Zatvorte veko.
- Zatlačte zaistenie (obr. **1** 7, strane 3) nadol tak, aby zapadlo.

6.4 Pripojenie na autozapalovač



POZNÁMKA

Keď pripojíte chladiaci box na autozapalovač vášho vozidla, nezabudnite, že aby bol prístroj napájaný prúdom, musíte zapnúť zapalovanie.

6.5 Zaistenie chladiaceho boxu vo vozidle

- ▶ Otvorte veko chladiaceho boxu.
- ▶ Vložte bezpečnostný pás do vedenia (obr. **1** 3, strane 3) chladiaceho boxu.
- ▶ Zatvorte veko.
- ▶ Zacvaknite bezpečnostný pás a utiahnite ho.

6.6 Zapnutie chladiaceho boxu



POZOR! Nebezpečenstvo poškodenia!

- Dbajte na to, aby sa teplo, ktoré vzniká pri prevádzke, mohlo dostatočne odvádzať. Dbajte na to, aby vetracie otvory neboli zakryté. Zabezpečte, aby bol prístroj v dostatočnej vzdialenosti od stien alebo predmetov, aby bola umožnená cirkulácia vzduchu.
- Dbajte na to, aby sa v chladiacom boxe nachádzali len predmety, príp. tovar, ktorý sa môže chladíť na zvolenú teplotu.
- Pred nabíjaním batérie rýchlonabíjajúcim prístrojom odpojte chladiaci box a iné spotrebiče od batérie. Nadmerné napätie môže poškodiť elektroniku prístrojov.

Chladiaci box možno prevádzkovať s jednosmerným napätím 12 V alebo 24 V.

Kvôli bezpečnosti je chladiaci box vybavený elektronickou ochranou proti prepólovaniu, ktorá chráni chladiaci box pred prepólovaním pri pripojení batérie a pred skratom.

- ▶ Postavte chladiaci box na pevný podklad.
Dbajte na to, aby vetracie otvory neboli zakryté a aby sa teplo mohlo dobre odvádzať.
- ▶ Pripojte 12/24V prípojný kábel do autozapaľovača alebo 12/24 V zásuvky vozidla.



POZNÁMKA

V normálnej prevádzke sa musí núdzový spínač (obr. **1** 12, strane 3) nachádzať v polohe „Normal“.

- ▶ Stlačte tlačidlo zap. (obr. **2** 1, strane 3) na tri sekundy.
- ✓ LED „POWER“ (obr. **2** 2, strane 3) svieti zeleno.
Keď chladiaci box dosiahol uloženú teplotu, LED svieti oranžovým svetlom.

- ✓ Displej (obr. **2** 5, strane 3) sa zapne a zobrazí aktuálnu teplotu chladenia.
- ✓ Chladiaci box sa spustí s chladením vnútorného priestoru.

6.7 Nastavenie teploty

- Stlačte tlačidlo „SET“ (obr. **2** 4, strane 3) jedenkrát.
- Nastavte tlačidlami „+“ (obr. **2** 6, strane 3), príp. „-“ (obr. **2** 7, strane 3) teplotu chladenia.
- ✓ Displej zobrazí na niekoľko sekúnd požadovanú teplotu chladenia. Displej niekoľkokrát zabliká, kým sa vráti zobrazenie aktuálnej teploty.

6.8 Výber jednotky teploty

Vyberte zobrazovanie teploty medzi °Celzia a °Fahrenheita. Postupujte takto:

- Zapnite chladiaci box.
- Stlačte tlačidlo „SET“ (obr. **2** 4, strane 3) dvakrát.
- Nastavte tlačidlami „+“ (obr. **2** 6, strane 3), príp. „-“ (obr. **2** 7, strane 3), jednotku teploty °Celzia alebo °Fahrenheita.
- ✓ Displej zobrazí na niekoľko sekúnd nastavenú jednotku teploty. Displej niekoľkokrát zabliká, kým sa vráti zobrazenie aktuálnej teploty.

6.9 Používanie kontrolného snímača stavu batérie



POZOR! Nebezpečenstvo poškodenia!

Batéria pri vypnutí kontrolným snímačom stavu batérie už nemá svoju plnú kapacitu nabitia, vyvarujte sa viacnásobného spúšťania alebo prevádzky spotrebičov prúdu bez dlhších nabíjajúcich fáz. Postarajte sa, aby sa batéria opäť nabila.

Prístroj je vybavený viacstupňovým kontrolným snímačom stavu batérie, ktorý chráni vašu batériu vozidla pred hlbokým vybitím pri pripojení na 12/24 V palubnú sieť.

Ak sa chladiaci box používa pri vypnutom zapalovaní vozidla, box sa samočinne vypne hneď, ako napájacie napätie klesne pod nastavenú hodnotu. Chladiaci box sa znova zapne hneď, ako sa nabitím batérie dosiahne znovuzapínacie napätie.

**POZNÁMKA**

Keď sa prístroj vypne kvôli príliš nízkemu napätiu, displej (obr. **2** 5, strane 3) sa vypne a LED „Power“ (obr. **2** 2, strane 3) bliká oranžovým svetlom.

V režime „HIGH“ reaguje kontrolný snímač stavu batérie rýchlejšie ako v stupňoch „LOW“ a „MED“ (pozri nasledovnú tabuľku).

Režim s kontrolným snímaním stavu batérie	LOW	MED	HIGH
Vypínacie napätie 12 V	10,1 V	11,4 V	11,8 V
Znovuzapínacie napätie 12 V	11,1 V	12,2 V	12,6 V
Vypínacie napätie 24 V	21,5 V	24,1 V	24,6 V
Znovuzapínacie napätie 24 V	23,0 V	25,3 V	26,2 V

Keď chcete zmeniť režim snímača stavu batérie, postupujte nasledovne:

- ▶ Zapnite chladiaci box.
- ▶ Stlačte tlačidlo „SET“ (obr. **2** 4, strane 3) trikrát.
- ▶ Nastavte tlačidlami „+“ (obr. **2** 6, strane 3), príp. „-“ (obr. **2** 7, strane 3), režim pre snímač stavu batérie.
- ✓ Displej zobrazí na niekoľko sekúnd nastavený režim. Displej niekoľkokrát zabliká, kým sa vráti zobrazenie aktuálnej teploty.

**POZNÁMKA**

Keď sa chladiaci box napája štartovacou batériou, zvolte režim kontrolného snímania stavu batérie „HIGH“. Keď je chladiaci box pripojený k napájacej batérii, stačí režim kontrolného snímania stavu batérie „LOW“.

Keď chcete chladiaci box prevádzkovať prostredníctvom siete striedavého napätia, nastavte kontrolný snímač stavu batérie na „LOW“.

6.10 Použitie núdzového spínača

Zariadenie je vybavené núdzovým spínačom. Vďaka nemu sa môže udržiavať chladenie, keď sa vyskytne porucha internej elektroniky.



POZNÁMKA

V normálnej prevádzke sa musí núdzový spínač (obr. **1** 12, strane 3) nachádzať v polohe „Normal“.

- V prípade výpadku internej elektroniky: Nastavte núdzový spínač do polohy „Emergency“.

6.11 Vypnutie chladiaceho boxu

- Vyprázdnite chladiaci box.
- Vypnite chladiaci box: Stlačte tlačidlo zap./vyp. (obr. **2** 1, strane 3) na tri sekundy.
- Vytiahnite prívodný kábel.

Ak chladiaci box dlhší čas nebudete používať:

- Nechajte veko pootvorené. Zabráňte tak tvorbe zápachu.

6.12 Odmrazenie chladiaceho boxu

Vlhký vzduch sa môže zrážať na odparovači alebo vnútri chladiaceho boxu ako srieň, čím sa znižuje chladiaci výkon.

Prístroj včas odmrzte.



POZOR! Nebezpečenstvo poškodenia zariadenia!

Na odstránenie vrstvy námrazy alebo uvoľnenie primrazených predmetov nepoužívajte tvrdé alebo špicaté nástroje.

Pri odmrazovaní chladiaceho boxu postupujte nasledovne:

- Chladené potraviny vyberte.
- V prípade potreby ich uskladnite v inom chladiacom prístroji, aby zostali schladené.
- Prístroj vypnite.
- Nechajte veko otvorené.
- Rozmrazenú vodu poutierajte.

6.13 Výmena konektorovej poistky (12/24 V)

- Stiahnite kompenzačnú objímku (obr. **3** 4, strane 4) z konektora.
- Vyskrutkujte skrutku (obr. **3** 5, strane 4) z hornej polovice krytu (obr. **3** 6, strane 4).
- Opatrne vyberte hornú polovicu krytu z dolnej (obr. **3** 1, strane 4).
- Vyberte von kontaktný svorník (obr. **3** 3, strane 4).
- Vymeňte chybnú poistku (obr. **3** 2, strane 4) za novú s rovnakou hodnotou (T8A 32V).
- Zložte konektor naspäť v opačnom poradí.

7 Čistenie a starostlivosť



VÝSTRAHA!

Pred každým čistením a ošetrovaním odpojte zariadenie od siete.



POZOR! Nebezpečenstvo poškodenia!

- Nikdy nečistite chladiace zariadenie pod tečúcou vodou alebo dokonca v preplachovacej vode.
- Nepoužívajte na čistenie žiadne ostré alebo tvrdé predmety, lebo tieto by mohli chladiace zariadenie poškodiť.

- Príležitostne vyčistite zariadenie zvnútra aj zvonku s vlhkou utierkou.
- Zabezpečte, aby vetracie a odvetšňovacie otvory prístroja boli bez prachu a nečistôt, aby sa teplo vznikajúce pri prevádzke mohlo odvádzať a aby sa prístroj nepoškodil.

8 Odstránenie poruchy

Porucha	Možná príčina	Návrh riešenia
Prístroj nefunguje, LED „POWER“ nesvieti.	V 12/24 V zásuvke (autozapalovač) vo vozidle nie je napätie.	Vo väčšine vozidiel sa musí zapnúť zapalovanie, aby mal autozapalovač napätie.
Prístroj nechladí (konektor je zasunutý, LED „POWER“ svieti).	Kompresor je chybný.	Opravy smie vykonávať len autorizovaný zákaznícky servis.
Prístroj nechladí (konektor je zasunutý, LED „POWER“ bliká oranžovo, displej je prázdny).	Napätie v zásuvke 12/24 V je príliš nízke.	Skontrolujte batériu a v prípade potreby ju nabite. Skontrolujte káble a spojenia
Pri prevádzke cez 12/24 V zásuvku (autozapalovač): Zapalovanie je zapnuté, prístroj nefunguje a LED „POWER“ nesvieti.	Objímka autozapalovača je znečistená. To má za následok zlý elektrický kontakt.	Keď sa konektor chladiaceho boxu v autozapalovači veľmi zohreje, musí sa buď vyčistiť objímka autozapalovača alebo konektor pravdepodobne nie je správne zostavený.
Vyťahnite konektor zo zásuvky a vykonajte nasledovné kontroly.	Poistka 12/24 V konektora je prepálená.	Vymeňte poistku konektora 12/24 V (obr. 3 2, strane 4).
	Poistka vozidla je prepálená.	Vymeňte poistku zásuvky vozidla 12/24 V (zvyčajne 15 A) (dodržiavajte pritom návod na prevádzku vášho automobilu).
LED „ERROR“ bliká a na displeji je zobrazené „ERR1“ alebo „ERR2“.	Prístroj je chybný.	Opravy smie vykonávať len autorizovaný zákaznícky servis.

9 Likvidácia

- Obalový materiál podľa možnosti odovzdajte do príslušného odpadu na recykláciu.



Keď výrobok definitívne vyradíte z prevádzky, informujte sa v najbližšom recyklačnom stredisku alebo u vášho špecializovaného predajcu o príslušných predpisoch týkajúcich sa likvidácie.

10 Technické údaje

	CDF11
Č. výrobku:	9600000599
Objem brutto:	10,5 l
Pripájacie napätie:	12/24 V $\overline{=}$
Príkonnosť:	max. 30 W
Klimatická trieda:	N
Chladiaci výkon:	+10 °C až -18 °C
Množstvo chladiaceho prostriedku:	28 g
Ekvivalent CO ₂ :	0,040 t
Potenciál globálneho otepľovania (GWP):	1430
Rozmery:	540 x 235 x 358 mm
Hmotnosť	8,2 kg
Rozsah prevádzkovej teploty:	18 °C až 43 °C
Skúška/certifikát:	



POZNÁMKA

Od teploty okolia 32 °C (90 °F) sa už nedá dosiahnuť minimálna teplota.

Chladiaci obvod obsahuje R134a.

Obsahuje fluórované skleníkové plyny

Hermeticky uzavreté zariadenie

Před uvedením do provozu si pečlivě přečtěte tento návod k obsluze a uschovejte jej. V případě dalšího prodeje přístroje předejte návod novému uživateli.

Výrobce neručí za škody, které vzniknou **nesprávným použitím** nebo **nesprávnou obsluhou**.

Obsah

1	Vysvětlení symbolů	220
2	Bezpečnostní pokyny	220
3	Použití v souladu s účelem	223
4	Rozsah dodávky	223
5	Technický popis	224
6	Obsluha	226
7	Čištění a péče	231
8	Odstraňování poruch a závad	232
9	Likvidace	232
10	Technické údaje	233

1 Vysvětlení symbolů

**VÝSTRAHA!**

Bezpečnostní pokyny: Následkem nedodržení pokynů mohou být smrtelná nebo vážná zranění.

**UPOZORNĚNÍ!**

Bezpečnostní pokyny: Následkem nedodržení mohou být úrazy.

**POZOR!**

Nedodržení pokynů může mít za následek hmotné škody a narušení funkce výrobku.

**POZNÁMKA**

Doplňující informace týkající se obsluhy výrobku.

2 Bezpečnostní pokyny

2.1 Obecná bezpečnost

**VÝSTRAHA!**

- V případě, že je přístroj viditelně poškozen, nesmíte jej používat.
- Pokud je přívodní kabel přístroje poškozen, musíte jej nechat vyměnit výrobcem, jeho servisním centrem nebo jinou kvalifikovanou osobou tak, aby nemohlo dojít k jakémukoliv ohrožení.
- Opravy tohoto přístroje smí provádět pouze odborníci. Nesprávně provedené opravy mohou způsobit značné škody.
- Tento přístroj mohou používat děti od 8 let a osoby se sníženými fyzickými, sensorickými nebo mentálními schopnostmi, nebo osoby s nedostatkem zkušeností a/nebo znalostí, pokud budou pod dozorem nebo pokud byly poučeny o bezpečném použití přístroje a porozuměly nebezpečím, která z použití výrobku vyplývají.
- Čištění a užitvatelem prováděnou údržbu nesmějí provádět děti bez dozoru.
- Nenechávejte děti, aby si s přístrojem hrály!
- Děti musejí být pod dohledem tak, aby si s výrobkem nehrály.

- Příklad použijte a skladujte mimo dosah dětí mladších 8 let.
- Neskladujte v přístroji výbušné látky, jako např. spreje s hořlavým hnacím plynem.



UPOZORNĚNÍ!

- Příklad odpojte od sítě:
 - Před každým čištěním a údržbou
 - Po každém použití
- Skladujte potraviny pouze v originálním balení nebo ve vhodných nádobách.



POZOR!

- Porovnejte údaj o napětí na typovém štítku se stávajícím zdrojem napájení.
- Připojte přístroj přívodním kabelem stejnosměrného napájení pouze k palubní zásuvce se stejnosměrným proudem ve vozidle (např. auto-zapalovač).
- Ledničku připojte pouze následujícím způsobem:
 - Přívodním kabelem na stejnosměrný proud k palubní zásuvce stejnosměrného proudu (např. zapalovač cigaret) ve vozidle
 - Nebo přívodním kabelem na střídavý proud k síti střídavého proudu
- Pro připojení ledničky k síti se střídavým proudem používejte přívodní kabel na střídavý proud.
- Nikdy nevytahujte zástrčku ze zásuvky tahem za přívodní kabel.
- Pokud je chladnička připojena k zásuvce stejnosměrného proudu: Odpojte chladničku a jiné spotřebiče od baterie dříve, než je připojíte k rychlonabíječce.
- Pokud je chladnička připojena k zásuvce stejnosměrného proudu: Po vypnutí motoru přerušete spojení nebo vypněte chladničku. V opačném případě může dojít k vybití baterie.
- Chladnička není vhodná k přepravě leptavých látek nebo látek obsahujících rozpouštědla.
- V izolaci této ledničky je hořlavý cyklopentan. Plyny v izolačním materiálu vyžadují speciální metodu likvidace. Po ukončení životnosti ledničku odevzdejte k řádné likvidaci.

2.2 Bezpečnost za provozu přístroje



UPOZORNĚNÍ!

- Před uvedením do provozu zkontrolujte, zda jsou přívodní kabel a zástrčka suché.



POZOR!

- Nepoužívejte uvnitř chladničky žádné elektrické přístroje, pouze pokud jsou k tomu takové přístroje doporučeny výrobcem.
- Neinstalujte přístroj v blízkosti otevřeného ohně nebo jiných tepelných zdrojů (topení, přímé sluneční záření, plynová kamna apod.).
- **Nebezpečí přehřátí!**
Vždy dbejte, aby bylo teplo, vznikající za provozu zařízení, dostatečně odváděno. Zajistěte, aby byl přístroj postaven v dostatečné vzdálenosti od stěn nebo předmětů tak, aby mohl vzduch cirkulovat.
- Pamatujte, že nesmějí být zakryty větrací otvory.
- Do vnitřní nádoby nelijte žádné kapaliny ani do ní nedávejte led.
- Nikdy neponořujte přístroj do vody.
- Chraňte přístroje a kabely před horkem a vlhkem.

3 Použití v souladu s účelem

Chladnička CDF11 (výr. č. 9600000599) je vhodná ke chlazení potravin a k jejich hlubokému zchlazení.

Přístroj je konstruován k provozu na palubní zásuvce 12/24 V⁼⁼⁼ automobilu (autozapalovač) nebo obytného přívěsu.

Přístroj je vhodný také ke kempování. Výrobek nesmíte vystavit dešti.



POZNÁMKA

Doporučujeme používat při provozu přístroje v síti 220– 240 V střídavého proudu usměrňovač (**příslušenství**).



UPOZORNĚNÍ! Nebezpečí ohrožení zdraví!

Zkontrolujte, zda chladicí výkon přístroje odpovídá požadavkům potravin nebo léčiv, které chcete skladovat.

4 Rozsah dodávky

- Chladnička
- Přívodní kabel k připojení 12/24 V⁼⁼⁼
- Popruh

5 Technický popis

Chladicí box umožňuje chladit výrobky, udržovat je chladné a umožňuje také jejich hluboké chlazení. Chlazení je provedeno pomocí bezúdržbového chladicího okruhu s kompresorem.

Chladicí box je určen k mobilnímu použití.

Při použití ve vozidlech můžete chladicí box zajistit bezpečnostním pásem.

Samostatně spínaný snímač stavu baterie, který je integrován do přístroje, chrání vaši autobaterii před přílišným vybitím (viz kap. „Použití snímače stavu baterie“ na straně 228).

Pokud dojde k závadě v interním elektronickém systému, můžete pomocí nouzového spínače udržet chlazení.

5.1 Popis přístroje

Pozice na obr. **1**, strana 3

Poz.	Název
1	Ovládací panel
2	Držák nápojů
3	Průvlak pro bezpečnostní pás
4	Vnitřní osvětlení LED
5	Chladicí prostor
6	Mrazicí box
7	Zámek
8	Protiskluzová podložka
9	Přenosné rukojeti
10	Popruh
11	Přívodní zdířka
12	Nouzový spínač

5.2 Ovládací a indikační prvky

Ovládací panel (obr. 2, strana 3)

Poz.	Název	Vysvětlení
1	Spínač a vypínač	Zapnutí nebo vypnutí chladicího boxu, pokud tlačítko podržíte jednu až dvě vteřiny stisknuté
2	POWER	Provozní kontrolka
		LED svítí zeleně Kompresor je zapnutý; nastavená teplota zatím nebyla dosažena
		LED svítí oranžově Bylo dosaženo nastavené teploty
		LED bliká oranžově Napětí příliš nízké
3	ERROR	LED bliká červeně: Zapnutý přístroj není připraven k provozu
4	SET	Výběr režimu zadávání <ul style="list-style-type: none"> • Nastavení teploty • Nastavení jednotek (°Celsia nebo °Fahrenheita) • Nastavení snímače baterie
5	Displej	Zobrazení teploty v chladicím prostoru První tři místa čtyřmístného displeje zobrazují teplotu, čtvrté místo jednotky (°C nebo °F). V případě závady zobrazuje displej chybové hlášení „Err1“ nebo „Err2“.
6	+	Jedním klepnutím zvýšíte zadávanou hodnotu
7	-	Jedním klepnutím snížíte zadávanou hodnotu

6 Obsluha

Přístroj je vybaven vnitřním osvětlením LED, které zůstává rozsvíceno, dokud je připojeno napětí. Spotřeba tohoto vnitřního osvětlení LED je mimořádně nízká a zanedbatelná v porovnání s celkovou spotřebou přístroje.

6.1 Před prvním použitím



POZNÁMKA

Dříve než uvedete novou chladničku do provozu, musíte ji z hygienických důvodů očistit vlhkou utěrkou jak zevnitř, tak zevnitř (viz též kap. „Čištění a péče“ na straně 231).

6.2 Tipy k úspoře energie

- Vyberte k použití dobře větrané místo chráněné před slunečním zářením.
- Teplé pokrmy nechejte před uložením do chladničky vychladnout.
- Neotevírejte chladničku častěji, než je nezbytně nutné.
- Nenechávejte víko otevřené déle, než je to nutné.
- Odmrazte chladicí box, jakmile se vytvoří vrstva ledu.
- Zabraňte vzniku zbytečně nízkých vnitřních teplot.

6.3 Uzamčení chladicího boxu

- Zavřete víko.
- Zatláče zámek (obr. **1** 7, strana 3) dolů tak, aby slyšitelně zacvaknul.

6.4 Připojení k zapalovači cigaret



POZNÁMKA

Pokud připojíte chladicí box k zapalovači v automobilu pamatujte, že možná budete muset zapnout zapalování vozidla, aby došlo k napájení přístroje.

6.5 Zajištění chladicího boxu ve vozidle

- ▶ Otevřete víko chladicího boxu.
- ▶ Zaveďte do průvlastku chladicího boxu bezpečnostní pás (obr. **1** 3, strana 3).
- ▶ Zavřete víko.
- ▶ Zajistěte bezpečnostní pás a napněte jej.

6.6 Zapnutí chladicího boxu



POZOR! Nebezpečí poškození!

- Vždy dbejte, aby bylo teplo, vznikající za provozu zařízení, dostatečně odváděno. Pamatujte, že nesmí být zakryty větrací otvory. Zajistěte, aby byl přístroj postaven v dostatečné vzdálenosti od stěn nebo předmětů tak, aby mohl vzduch cirkulovat.
- Dbejte, aby byly v chladicím boxu skladovány pouze předměty nebo potraviny, které je dovoleno chladit za nastavené teploty.
- Odpojte chladicí box a jiné spotřebiče od baterie dříve, než připojíte baterii k rychlonabíječce. Přepětí může poškodit elektronické systémy přístrojů.

Chladicí box můžete provozovat na stejnosměrném napětí 12 V nebo 24 V.

Z bezpečnostních důvodů je chladicí box vybaven elektronickou ochranou proti přepólování, která chrání chladicí box před přepólováním při připojování baterie a před zkratem.

- ▶ Postavte chladicí box na pevnou podložku.
Dbejte na to, aby nebyly nikdy zakryty větrací otvory, které slouží k odvádění zahřátého vzduchu.
- ▶ Připojte přívodní kabel 12/24 V k autozapalovači nebo k zásuvce 12/24 V ve vozidle.



POZNÁMKA

Za běžného provozu musí být nouzový spínač (obr. **1** 12, strana 3) v poloze „Normal“.

- ▶ Stiskněte tlačítko spínače a vypínače (obr. **2** 1, strana 3) a podržte je tři vteřiny.
- ✓ LED „POWER“ (obr. **2** 2, strana 3) svítí zeleně.
Jakmile chladicí box dosáhne uložené teploty, rozsvítí se kontrolka LED oranžově.

- ✓ Zapne se displej (obr. **2** 5, strana 3) a zobrazí aktuální teplotu chlazení.
- ✓ Chladicí box zahájí chlazení vnitřního prostoru.

6.7 Nastavení teploty

- Jednou stiskněte tlačítko „SET“ (obr. **2** 4, strana 3).
- Nastavte pomocí tlačítek „+“ (obr. **2** 6, strana 3) nebo „-“ (obr. **2** 7, strana 3) teplotu chlazení.
- ✓ Na displeji se zobrazí na několik vteřin nastavená požadovaná teplota chlazení. Displej několikrát zabliká dříve, než se vrátí k aktuální teplotě.

6.8 Výběr jednotek pro zobrazení teploty

K zobrazování teploty můžete vybírat mezi °Celsia a °Fahrenheita. Postupujte takto:

- Zapněte chladicí box.
- Stiskněte dvakrát tlačítko „SET“ (obr. **2** 4, strana 3).
- Nastavte pomocí tlačítek „+“ (obr. **2** 6, strana 3) nebo „-“ (obr. **2** 7, strana 3), jednotky °Celsia nebo °Fahrenheita.
- ✓ Displej zobrazuje na několik vteřin nastavené jednotky teploty. Displej několikrát zabliká dříve, než se vrátí k aktuální teplotě.

6.9 Použití snímače stavu baterie



POZOR! Nebezpečí poškození!

Baterie již nemá po vypnutí snímačem baterie k dispozici plnou kapacitu nabití. Bez delšího nabíjení neopakujte vícekrát startování, nepoužívejte elektrické spotřebiče. Zajistěte nabití baterie.

Přístroj je vybaven několikastupňovým snímačem baterie, který chrání vaši baterii při připojování k palubní síti 12/24 V před příliš hlubokým vypnutím.

Pokud chladicí box používáte ve vozidle s vypnutým zapalováním, dojde k samočinnému vypnutí boxu, jakmile napájecí napětí poklesne pod předem definovanou hodnotu. Chladicí box se opět zapne, jakmile je nabitím baterie dosaženo napětí k opětovnému zapnutí.

**POZNÁMKA**

Pokud snímač stavu baterie vypne přístroj v případě příliš nízkého napětí, displej se vypne (obr. **2** 5, strana 3) a LED „Power“ (obr. **2** 2, strana 3) bliká oranžově.

V režimu „HIGH“ je snímač baterie aktivován rychleji než ve stupních „LOW“ a „MED“ (viz tabulka níže).

Režim snímače baterie	LOW	MED	HIGH
Napětí k vypnutí při 12 V	10,1 V	11,4 V	11,8 V
Napětí k opětovnému zapnutí při 12 V	11,1 V	12,2 V	12,6 V
Napětí k vypnutí při 24 V	21,5 V	24,1 V	24,6 V
Napětí k opětovnému zapnutí při 24 V	23,0 V	25,3 V	26,2 V

K provedení změny režimu snímače baterie postupujte takto:

- ▶ Zapněte chladicí box.
- ▶ Stiskněte třikrát tlačítko „SET“ (obr. **2** 4, strana 3).
- ▶ Nastavte pomocí tlačítek „+“ (obr. **2** 6, strana 3) nebo „-“ (obr. **2** 7, strana 3), režim snímače baterie.
- ✓ Displej zobrazuje na několik vteřin nastavený režim. Displej několikrát zabliká dříve, než se vrátí k aktuální teplotě.

**POZNÁMKA**

Pokud je chladicí box napájen ze startovací baterie, vyberte režim snímače baterie „HIGH“. Pokud je chladicí box připojen k napájecí baterii, stačí režim snímače „LOW“.

Pokud si přejete používat chladicí box na síti střídavého proudu, nastavte snímač baterie do režimu „LOW“.

6.10 Použití nouzového spínače

Přístroj je vybaven nouzovým spínačem. Jeho pomocí můžete zachovat funkci chlazení, pokud dojde k poruše interního elektronického systému.



POZNÁMKA

Za běžného provozu musí být nouzový spínač (obr. **1** 12, strana 3) v poloze „Normal“.

- Pokud dojde k výpadku interního elektronického systému: Přepněte nouzový spínače do polohy „Emergency“.

6.11 Vypnutí chladicího boxu

- Vyprázdněte obsah chladicího boxu.
- Vypněte chladicí box. Stiskněte tlačítko spínače a vypínače (obr. **2** 1, strana 3) a podržte je tři vteřiny.
- Odpojte přívodní zástrčku.

Pokud nebudete chladicí box déle používat:

- Nechejte víko pootevřené. Zabráníte tak vzniku zápachů.

6.12 Rozmrazování chladicího boxu

Vzdušná vlhkost se může srážet na výparníku nebo uvnitř chladicího boxu formou jinoatky, která snižuje chladicí výkon.

Přístroj včas odmrzte.



POZOR! Nebezpečí poškození výrobku!

Nepoužívejte k odstraňování ledu nebo k uvolňování přimrzlých předmětů tvrdé nebo špičaté nástroje.

Při rozmrazování postupujte takto:

- Vyprázdněte obsah chladničky.
- Uložte jej případně do jiné lednice, aby zůstal v chladnu.
- Vypněte přístroj.
- Nechejte víko otevřené.
- Vytřete vodní kondenzát.

6.13 Výměna pojistek zástrčky (12/24 V)

- ▶ Sundejte ze zástrčky vyrovnávací pouzdro (obr. **3** 4, strana 4).
- ▶ Vyšroubujte šroub (obr. **3** 5, strana 4) z horní poloviny pouzdra (obr. **3** 6, strana 4).
- ▶ Opatrně uvolněte horní polovinu pouzdra ze spodní (obr. **3** 1, strana 4).
- ▶ Vyjměte kontaktní kolík (obr. **3** 3, strana 4).
- ▶ Vyměňte vadnou pojistku (obr. **3** 2, strana 4) za novou o stejné hodnotě (T8 A, 32 V).
- ▶ Smontujte zástrčku v opačném pořadí.

7 Čištění a péče



VÝSTRAHA!

Před zahájením jakéhokoliv čištění nebo údržby odpojte výrobek od sítě.



POZOR! Nebezpečí poškození!

- Nikdy neumývejte chladničku pod tekoucí vodou nebo ve ve vodě s prostředkem na mytí nádobí.
- Nepoužívejte k čištění ostré čisticí prostředky nebo tvrdé předměty, může dojít k poškození chladničky.

- ▶ Příležitostně očistěte přístroj zevnitř a zvenčí vlhkým hadrem.
- ▶ Zajistěte, aby nebyly větrací a odvětrávací otvory přístroje zaprášené a znečištěné. Tím může být teplo vznikající za provozu odváděno a nedojde k poškození přístroje.

8 Odstraňování poruch a závad

Závada	Možná příčina	Návrh řešení
Přístroj nefunguje, nesvítí kontrolka LED „POWER“.	Zásuvka 12/24 V (zapalovač) ve vozidle není pod napětím.	Ve většině automobilů musíte nejprve spustit zapalování, aby byl zapalovač pod napětím.
Přístroj nechladí (zástrčka je připojená, svítí LED „POWER“).	Vadný kompresor.	Opravu smí provést pouze schválená provozovna zákaznického centra.
Přístroj nechladí (zástrčka je připojená, LED „POWER“ bliká, displej je prázdný).	Příliš nízké napětí na zásuvce 12/24 V.	Zkontrolujte baterii a případně ji nabijte. Zkontrolujte kabel a připojení.
Za provozu v zásuvce 12/24 V (zapalovač): Zapalování je zapnuto, přístroj nefunguje a LED „POWER“ nesvítí. Odpojte zástrčku ze zásuvky a proveďte následující kontroly.	Objímka zapalovače je znečištěná. Následkem je špatný elektrický kontakt.	Pokud je zástrčka v objímce zapalovače velmi horká buď očistěte objímku nebo zkontrolujte, zda je zástrčka správně namontována.
	Pojistka zástrčky 12/24 V je spálená.	Vyměňte pojistku zástrčky 12/24 V (obr. 3 2, strana 4).
	Pojistky automobilu jsou spálené.	Vyměňte pojistku zásuvky vozidla 12/24 V (obvykle 15 A, viz návod k obsluze vašeho vozidla).
Bliká kontrolka LED „ERROR“ a na displeji je zobrazeno hlášení „ERR1“ nebo „ERR2“.	Přístroj je vadný.	Opravu smí provést pouze schválená provozovna zákaznického centra.

9 Likvidace

► Obalový materiál likvidujte v odpadu určeném k recyklaci.



Jakmile výrobek zcela vyřadíte z provozu, informujte se v příslušných recyklačních centrech nebo u specializovaného prodejce o příslušných předpisech o likvidaci odpadu.

10 Technické údaje

	CDF11
Výr. č.:	9600000599
Obsah brutto:	10,5 litru
Napájení:	12/24 V $\overline{=}$
Příkon:	max. 30 W
Klimatická třída:	N
Chladicí výkon:	+10 °C až -18 °C
Množství chladicího prostředku:	28 g
Ekvivalent CO ₂ :	0,040 t
Potenciál skleníkových plynů (GWP):	1430
Rozměry:	540 x 235 x 358 mm
Hmotnost	8,2 kg
Rozsah provozních teplot:	18 °C až 43 °C
Kontrola/certifikát:	



POZNÁMKA

Za okolních teplot vyšších než 32 °C (90 °F) již nelze dosáhnout minimální teploty.

Chladicí okruh obsahuje médium R134a.

Obsahuje fluorované skleníkové plyny

Hermeticky uzavřeným zařízením

A készülék első használata előtt gondosan olvassa el és őrizze meg ezt a használati utasítást. Ha a készüléket továbbadja, mellékelje hozzá a használati utasítást is.

A gyártó nem felelős olyan károkért vagy sérülésekért, amelyeket **nem rendeltetésszerű használat** vagy **hibás kezelés** okozott.

Tartalomjegyzék

1	Szimbólumok magyarázata	235
2	Biztonsági tudnivalók	235
3	Rendeltetésszerű használat	237
4	A csomag tartalma	238
5	Műszaki leírás	238
6	Kezelés	240
7	Tisztítás és ápolás	245
8	Üzemzavar-elhárítás	246
9	Ártalmatlanítás	246
10	Műszaki adatok	247

1 Szimbólumok magyarázata

**FIGYELMEZTETÉS!**

Biztonsági tudnivaló: Az utasítás figyelmen kívül hagyása halált vagy súlyos sérülést okozhat.

**VIGYÁZAT!**

Biztonsági tudnivaló: Az utasítás figyelmen kívül hagyása sérüléseket okozhat.

**FIGYELEM!**

Ha nem veszi figyelembe az információt, az anyagkárosodást eredményezhet, és káros kihatással lehet a termék működésére.

**MEGJEGYZÉS**

Kiegészítő információk a termék kezelésével kapcsolatosan.

2 Biztonsági tudnivalók

2.1 Általános biztonság

**FIGYELMEZTETÉS!**

- Ha a készüléken sérülések láthatók, akkor azt nem szabad üzembe helyezni.
- Ha a készülék csatlakozókábele megsérül, akkor azt – a veszélyeztetések elkerülése érdekében – a gyártóval, a vevőszolgálattal vagy egy hasonlóan képzett szakemberrel kell kicseréltetni.
- Javításokat csak szakemberek végezhetnek a készüléken. Nem szakszerű javítások jelentős veszélyeket okozhatnak.
- Jelen készüléket 8 év feletti gyermekek, valamint korlátozott fizikai, érzékszervi és szellemi képességű, illetve megfelelő tapasztalattal és/vagy tudással nem rendelkező személyek csak felügyelet mellett, illetve a készülék biztonságos használatát és az abból eredő veszélyeket megértve használhatják.
- A tisztítást és a felhasználói karbantartást gyermekek felügyelet nélkül nem végezhetik.
- A készülékkel gyerekek nem játszhatnak.

- A gyermekekre figyelni kell, hogy a készülékkel ne játsszanak.
- A készüléket 8 év alatti gyermekek által nem hozzáférhető módon tárolja és használja.
- Ne tároljon a készülékben robbanékony anyagokat (például éghető hajtógázt tartalmazó permetpalackokat).

**VIGYÁZAT!**

- Az alábbi esetekben mindig húzza ki a készülék csatlakozódugóját a hálózati aljzathól:
 - minden tisztítás és karbantartás előtt
 - minden használat után.
- Élelmiszert csak eredeti csomagolásban vagy megfelelő tárolókban szabad tárolni.

**FIGYELEM!**

- Hasonlítsa össze a típustáblán feltüntetett a feszültségadatokat a rendelkezésre álló energiaellátással.
- A készüléket csak az egyenáramú csatlakozókábelen keresztül csatlakoztassa a jármű egyenáramú aljzatához (pl. szivargyújtóhoz).
- A hűtőkészüléket a következő módon csatlakoztassa:
 - Az egyenáramú csatlakozókábelrel a jármű egyenáramú fedélzeti aljzatához (pl. szivargyújtóhoz)
 - vagy a váltakozó áramú csatlakozókábelrel a váltakozó áramú hálózathoz.
- A hűtőkészüléket a váltakozó áramú csatlakozókábelrel csatlakoztassa a váltakozó áramú hálózatra.
- Soha ne húzza ki a csatlakozódugót a csatlakozókábelnél fogva az aljzathól.
- Ha a hűtőkészülék az egyenáramú aljzathoz van csatlakoztatva: Kösse le a hűtőkészüléket és más fogyasztókat az akkumulátorról, mielőtt gyorsított berendezést csatlakoztatna rá.
- Ha a hűtőkészülék az egyenáramú aljzathoz van csatlakoztatva: Húzza ki a csatlakozódugót vagy kapcsolja ki a hűtőkészüléket, ha a jármű motorját kikapcsolja. Ellenkező esetben az akkumulátor lemerülhet.
- A hűtőkészülék nem alkalmas maró hatású vagy oldószert tartalmazó anyagok szállítására.
- A hűtőegység szigetelése gyúlékony ciklopentánt tartalmaz. A szigetelőanyagban található gázok miatt különleges ártalmatlanítási eljárásra van szükség. A hűtőegységet az élettartama végén a szabályozásoknak megfelelően ártalmatlaníttassa.

2.2 Biztonság a készülék üzemeltetése során



VIGYÁZAT!

- Üzembe helyezés előtt ügyeljen arra, hogy a vezeték és a dugasz száraz legyen.



FIGYELEM!

- Ne használjon elektromos készülékeket a hűtőkészüléken belül, kivéve ha ezeket a készülékeket a gyártó erre a célra javasolja.
- Ne helyezze a készüléket nyílt láng vagy más hőforrás közelébe (fűtés, erős napsugárzás, gázkályha stb.).
- **Tűlforrósodás veszélye!**
Mindig ügyeljen arra, hogy az üzemeltetés során keletkező hő kielégítően eltávozhasson. A levegő keringetése érdekében gondoskodjon arról, hogy a készülék kielégítő távolságban álljon a faltól vagy tárgyaktól.
- Ügyeljen arra, hogy a szellőzőnyílások ne legyenek lefedve.
- Ne töltsön folyadékot vagy jeget a belső tartályba.
- Soha ne merítse vízbe a készüléket.
- Védje a készüléket és a kábeleket a hőtől és a nedvességtől.

3 Rendeltetészerű használat

A CDF11 hűtőkészülék (cikkszám: 9600000599) élelmiszerek hűtésére és mélyhűtésére alkalmas.

A készülék autó (szivargyújtó) vagy lakókocsi 12/24 V-os fedélzeti csatlakozójától üzemeltethető.

A készülék kempingezésre is alkalmas. A készüléket védje az esőtől.



MEGJEGYZÉS

A készülék 220 – 240 V-os váltakozó áramú hálózaton történő üzemeltetéséhez a hálózati egyenirányítóját (**Tartozékok**) ajánljuk.



VIGYÁZAT! Egészségkárosodás veszélye!

Ellenőrizze, hogy a készülék hűtőtéljesítménye megfelel-e a hűteni kívánt élelmiszerek vagy gyógyszerek követelményeinek.

4 A csomag tartalma

- Hűtőkészülék
- Csatlakozókábel 12/24 V== csatlakozáshoz
- Vállheveder

5 Műszaki leírás

A hűtőláda áruk lehűtésére, hidegen tartására, illetve mélyhűtésére alkalmas. A hűtést karbantartást nem igénylő, kompresszorral ellátott hűtőkör teszi lehetővé.

A hűtőláda mobil használatra alkalmas.

Járművekben történő használat során a hűtőláda a biztonsági övvel rögzíthető.

A készülékbe épített bekapcsolható akkuőr védi a jármű akkumulátorát a túlzott lemerüléstől (lásd „Az akkuőr használata” fej., 242. oldal).

Belső elektronikai hiba esetén vészhelyzeti kapcsolóval tartható fenn a hűtés.

5.1 A készülék leírása

Pozíció itt: **1**. ábra, 3. oldal

Szám	Megnevezés
1	Kezelőmező
2	Italtartó
3	Vezető a biztonsági övhöz
4	LED-es belső világítás
5	Hűtőrekesz
6	Fagyasztórekesz
7	Zár
8	Csúszásgátló felület
9	Hordozófogantyúk
10	Vállheveder
11	Csatlakozóaljzat
12	Vészhelyzeti kapcsoló

5.2 Kezelő- és kijelzőelemek

Kezelőpanel (2. ábra, 3. oldal)

Szám	Megnevezés	Magyarázat	
1	Be-/kikapcsoló gomb	A gombot egy-két másodpercig megnyomva a készülék ki- vagy bekapcsolására szolgál	
2	POWER (Tápellátás)	Üzemjelző	
		A LED zölden világít	A kompresszor be van kapcsolva; a rendszer még nem érte el a beállított hőmérsékletet
		A LED narancssárgán világít	A rendszer elérte a beállított hőmérsékletet
		A LED narancssárgán villog	Túl alacsony a feszültség
3	ERROR (Hiba)	A LED pirosan villog:	A bekapcsolt készülék nem üzemkész
4	SET (Beállítás)	Meghatározza a a beviteli módot <ul style="list-style-type: none"> • A hőmérséklet beállítása • A hőmérsékletegység (°C vagy °F) beállítása • Az akkuór beállítása 	
5	Kijelző	Kijelzi a hűtőrekeszben lévő hőmérsékletet A négy számjegyű kijelző első három helye a hőmérsékletet jeleníti meg, míg a negyedik helyen a hőmérsékletegységet (°C vagy °F) jelzi ki. Hiba esetén a kijelzőn az „Err1” vagy „Err2” hibaüzenet látható.	
6	+	Egyszeri megnyomása növeli a kiválasztott beviteli értéket	
7	-	Egyszeri megnyomása csökkenti a kiválasztott beviteli értéket	

6 Kezelés

A készülék LED-es belső világítással rendelkezik, amely bekapcsolva marad, ha van feszültség. A LED-es belső lámpa energiafogyasztása rendkívül alacsony és elhanyagolható a készülék teljes energiafogyasztásához képest.

6.1 Az első használat előtt



MEGJEGYZÉS

Az új hűtőkészüléket az üzembe helyezés előtt – higiéniai okokból – tisztítsa meg nedves ruhával belül és kívül (lásd „Tisztítás és ápolás” fejr., 245. oldal).

6.2 Energiatakarékosági tippek

- A készülék működtetéséhez válasszon jól szellőző és napfénytől védett helyet.
- Hagyja lehűlni a meleg ételeket, mielőtt azokat hidegen tartaná a készülékben.
- Ne nyissa ki a hűtőkészüléket a szükségesnél gyakrabban.
- Ne hagyja nyitva a fedelet a szükségesnél hosszabb ideig.
- Olvassa le a hűtőkészüléket, ha abban jég réteg képződött.
- Kerülje a fölöslegesen alacsony belső hőmérsékletet.

6.3 A hűtőláda lezárása

- Zárja le a fedelet.
- Nyomja le a reteszt (1. ábra 7, 3. oldal) addig, hogy az hallhatóan bekattanjon.

6.4 Csatlakoztatás a szivargyűjtőhöz



MEGJEGYZÉS

Ha a hűtőládát járműve szivargyűjtőjéhez csatlakoztatja, vegye figyelembe, hogy a készülék áramellátásához adott esetben be kell kapcsolnia a gyűjtést.

6.5 A hűtőláda rögzítése a járműben

- ▶ Nyissa ki a hűtőláda fedelét.
- ▶ Helyezze be a biztonsági övet a hűtőláda vezetőjébe (1. ábra 3, 3. oldal).
- ▶ Zárja le a fedelet.
- ▶ Csatolja be és húzza szorosra a biztonsági övet.

6.6 A hűtőláda bekapcsolása



FIGYELEM! Károsodás veszélye!

- Mindig ügyeljen arra, hogy az üzemeltetés során keletkező hő kielégítően eltávozhasson. Ügyeljen arra, hogy a szellőzőnyílások ne legyenek lefedve. A levegő keringtetése érdekében gondoskodjon arról, hogy a készülék kielégítő távolságban álljon a faltól vagy tárgytól.
- Ügyeljen arra, hogy csak olyan tárgyak, ill. áruk legyenek a hűtőládjában, amelyek lehűthetők a kiválasztott hőmérsékletre.
- Kösse le a hűtőládát és más fogyasztókat az akkumulátorról, mielőtt az akkumulátort gyorstöltő készülékkel töltené fel! A készülékek elektronikáját a túlfeszültség károsíthatja.

A hűtődoboz 12 V vagy 24 V egyenfeszültséggel üzemeltethető.

A biztonság érdekében a hűtődoboz elektronikus polaritásvédelemmel rendelkezik, amely a hűtődobozt az akkumulátorhoz való csatlakoztatásnál póluscserre és rövidzárlat ellen védi.

- ▶ A hűtőládát szilárd aljzatra állítsa. Ügyeljen arra, hogy a szellőzőnyílások ne legyenek lefedve és a meleg levegő megfelelően távozhasson.
- ▶ Csatlakoztassa a 12/24 V-os csatlakozókábelt a szivargyújtóhoz vagy egy 12/24 V-os aljzathoz a járműben.



MEGJEGYZÉS

Normál üzemmódban a vészhelyzeti kapcsolónak (1. ábra 12, 3. oldal) „Normál” állásban kell lennie.

- ▶ Nyomja meg a be-/kikapcsoló gombot (2. ábra 1, 3. oldal) három másodpercre.
- ✓ A „POWER” LED (2. ábra 2, 3. oldal) zölden világít.
Ha a hűtőláda elérte az elmentett hőmérsékletet, a LED narancssárgán világít.

- ✓ A kijelző (2. ábra 5, 3. oldal) bekapcsol és mutatja az aktuális hűtési hőmérsékletet.
- ✓ A hűtőláda a belső tér hűtésével kezdi a működést.

6.7 A hőmérséklet beállítása

- ▶ Nyomja meg egyszer a „SET” gombot (2. ábra 4, 3. oldal).
- ▶ Állítsa be a „+” (2. ábra 6, 3. oldal), ill. „-” gombbal (2. ábra 7, 3. oldal) a hűtési hőmérsékletet.
- ✓ A kijelző néhány másodpercig a beállított kívánt hőmérsékletet mutatja. A kijelző néhányszor villog, mielőtt az aktuális hőmérséklet kijelzéséhez visszatér.

6.8 A hőmérséklet mértékegységének kiválasztása

A hőmérséklet Celsius-fokban vagy Fahrenheit-fokban jeleníthető meg. Ehhez a következő módon járjon el:

- ▶ Kapcsolja be a hűtőládát.
- ▶ Nyomja meg a „SET” gombot (2. ábra 4, 3. oldal) kétszer.
- ▶ Állítsa be a hőmérséklet mértékegységét a „+” (2. ábra 6, 3. oldal), illetve a „-” (2. ábra 7, 3. oldal) gombbal Celsius- vagy Fahrenheit-fokra.
- ✓ A kijelző néhány másodpercig mutatja a beállított hőmérsékletegységet. A kijelző néhányszor villog, mielőtt az aktuális hőmérséklet kijelzéséhez visszatér.

6.9 Az akkuór használata



FIGYELEM! Sérülésveszély!

Az akkumulátor az akkuór általi lekapcsolás esetén már nem rendelkezik teljes töltéskapacitásával; ilyen esetben kerülje a többszöri indítást vagy áramfogyasztók hosszabb töltési fázisok nélkül történő üzemeltetését. Gondoskodjon az akkumulátor újratöltéséről.

A készülék többfokozatú akkumulátorórral van ellátva, amely védi járműve akkumulátorát a túlzott lemerüléstől a jármű 12/24 V-os hálózatára való csatlakozás esetén.

Ha a hűtőládát kikapcsolt gyújtás mellett a járműben használja, akkor a hűtőláda automatikusan kikapcsol, amint a tápfeszültség egy beállítható érték alá csökken. A hűtőkészülék ismét bekapcsol, amint az akkumulátor a feltöltés során eléri az újrabekapcsolási feszültséget.



MEGJEGYZÉS

Amennyiben az akkuőr túl alacsony feszültség miatt lekapcsolja a készüléket, a kijelző (2. ábra 5, 3. oldal) kikapcsol és a „Power” LED (2. ábra 2, 3. oldal) narancssárgán villog.

„HIGH” üzemmódban az akkumulátorőr hamarabb jelez, mint „LOW” és „MED” üzemmód esetén (lásd a következő táblázatot).

Akkuőr-üzemmód	LOW	MED	HIGH
Kikapcsolási feszültség 12 V esetén	10,1 V	11,4 V	11,8 V
Újrabekapcsolási feszültség 12 V esetén	11,1 V	12,2 V	12,6 V
Kikapcsolási feszültség 24 V esetén	21,5 V	24,1 V	24,6 V
Újrabekapcsolási feszültség 24 V esetén	23,0 V	25,3 V	26,2 V

Az akkuőr üzemmódjának módosításához tegye a következőket:

- Kapcsolja be a hűtőládát.
- Nyomja meg a „SET” gombot (2. ábra 4, 3. oldal) háromszor.
- Állítsa be a „+” (2. ábra 6, 3. oldal) illetve „-” (2. ábra 7, 3. oldal) gomb segítségével az akkumulátorőr megfelelő üzemmódját.
- ✓ A kijelző néhány másodpercig a kiválasztott üzemmódot mutatja. A kijelző néhányszor villog, mielőtt az aktuális hőmérséklet kijelzéséhez visszatér.



MEGJEGYZÉS

Ha a hűtőládát indítóakkumulátorról használja, akkor válassza a „HIGH” akkuőr-üzemmódot. Ha a hűtőládát valamelyik indítóakkumulátorról használja, akkor elegendő a „LOW” akkuőr-üzemmód.

Ha váltakozó áramú hálózaton szeretné üzemeltetni a hűtőládát, állítsa az akkuőrt „LOW” értékre.

6.10 A vészhelyzeti kapcsoló használata

A készülék vészhelyzeti kapcsolóval van felszerelve. Segítségével fenntartható a hűtés akkor is, ha hiba lép fel a belső elektronikában.



MEGJEGYZÉS

Normál üzemmódban a vészhelyzeti kapcsolónak **1**. ábra 12, 3. oldal) „Normál” állásban kell lennie.

- ▶ Ha meghibásodik a belső elektronika: Állítsa a vészhelyzeti kapcsolót „Emergency” állásba.

6.11 A hűtőláda kikapcsolása

- ▶ Ürítse ki a hűtőládát.
- ▶ Kapcsolja ki a hűtőládát: Nyomja meg a be-/kikapcsoló gombot **2**. ábra 1, 3. oldal) három másodpercre.
- ▶ Húzza ki a csatlakozódugót.

Ha a hűtőládát hosszabb ideig nem fogja használni:

- ▶ Hagyja a fedelet kissé nyitva. Így megakadályozhatja a szagok képződését.

6.12 A hűtőláda leolvasztása

A levegő nedvességtartalma a párologtatónál vagy a hűtőláda belső terében deret képezve csökkenti a hűtőtéljesítményt.

Olvassa le időben a készüléket.



FIGYELEM! Készülékkárosodások veszélye!

A jégretegek eltávolítására vagy odafagyott tárgyak leválasztására soha ne használjon kemény vagy hegyes szerszámokat.

A hűtőláda leolvasztásához a következő módon járjon el:

- ▶ Vegye ki a hűtött árukat.
- ▶ Tárolja azokat adott esetben egy másik hűtőkészülékben, hogy hidegen maradjanak.
- ▶ Kapcsolja ki a készüléket.

- Hagyja nyitva a fedelet.
- Törölje fel az olvadékvizet.

6.13 A csatlakozóbiztosíték (12/24 V) kicserélése

- Húzza le a kiegyenlítő hüvelyt (3. ábra 4, 4. oldal) a dugóról.
- Csavarozza ki a csavart (3. ábra 5, 4. oldal) a készülékház felső részéből (3. ábra 6, 4. oldal).
- Óvatosan emelje le a készülékház felső felét az alsóról (3. ábra 1, 4. oldal).
- Vegye ki az érintkezőcsapot (3. ábra 3, 4. oldal).
- Cserélje ki a hibás biztosítékot (3. ábra 2, 4. oldal) azonos értékű (T8A 32V) új biztosítékra.
- Fordított sorrendben szerelje össze a dugócsatlakozót.

7 Tisztítás és ápolás



FIGYELMEZTETÉS!

A készüléket minden tisztítás és karbantartás előtt válassza le a hálózatról.



FIGYELEM! Sérülés veszélye!

- Soha ne tisztítsa a hűtőkészüléket folyó víz alatt vagy mosogatóvízben.
- Ne használjon a tisztításhoz éles tisztítóeszközöket vagy kemény tárgyakat, mert azok a hűtőkészüléket megsérthetik.

- Alkalmanként tisztítsa meg a készüléket kívül-belül nedves ruhával.
- Biztosítsa, hogy a készülék szellőztető és légtelenítő nyílásai por- és szennyeződésmentesek legyenek, mert így az üzem közben létrejövő hő távozhat és a készülék nem károsodik.

8 Üzemzavar-elhárítás

Hiba	Lehetséges ok	Megoldási javaslat
A készülék nem működik, a „POWER” LED nem világít.	A jármű 12/24 V-os dugaszolóaljzatában (szivargyújtó) nincs feszültség.	A legtöbb járműben be kell kapcsolni a gyújtást ahhoz, hogy feszültség legyen a szivargyújtóban.
A készülék nem hűt (a dugócsatlakozó be van dugva, a „POWER” LED világít).	A kompresszor meghibásodott.	A javítást csak engedéllyel rendelkező vevőszolgálat végezheti el.
A készülék nem hűt (a dugócsatlakozó be van dugva, a „POWER” LED villog, a kijelző üres).	Túl alacsony a feszültség a 12/24 V-os aljzaton.	Ellenőrizze és szükség esetén töltsen fel az akkumulátort. Ellenőrizze a vezetékeket és a csatlakozásokat.
12/24 V-os aljzatról (szivargyújtó) történő üzemeltetés esetén: A gyújtás be van kapcsolva, a készülék nem működik és a „POWER” LED nem világít. Húzza ki a csatlakozódugót az aljzataból és vizsgálja meg a következőket.	A szivargyújtó foglalatja elszennyeződött. Emiatt rossz az elektromos érintkezés. Kiegészített a 12/24 V-os dugócsatlakozó biztosítéka.	Ha a csatlakozó nagyon felmelegszik a szivargyújtó foglalatában, akkor vagy a foglalatot kell megtisztítani, vagy lehet, hogy a csatlakozó nincs megfelelően összeszerelve. Cserélje ki a 12/24 V-os csatlakozó biztosítékát (3. ábra 2, 4. oldal) aus.
	Kiegészített a jármű biztosítéka.	Cserélje ki a jármű 12/24 V-os aljzatának biztosítékát (szokásosan 15 A) (ennek során vegye figyelembe az illető jármű kezelési útmutatóit).
Az „ERROR” LED villog, és a kijelzőn az „ERR1” vagy „ERR2” üzenet látható.	A készülék hibás	A javítást csak engedéllyel rendelkező vevőszolgálat végezheti.

9 Ártalmatlanítás

- ▶ A csomagolóanyagot lehetőleg a megfelelő újrahasznosítható hulladék közé tegye.



Ha a terméket véglegesen kivonja a forgalomból, kérjük, tájékozódjon a legközelebbi hulladékártalmatlanító központnál vagy a szakkereskedőjénél az idevonatkozó ártalmatlanítási előírásokkal kapcsolatban.

10 Műszaki adatok

	CDF 11
Cikkszám:	9600000599
Bruttó úrtartalom:	10,5 liter
Csatlakozási feszültség:	12 / 24 V $\overline{=}$
Teljesítményfelvétel:	max. 30 W
Klímaosztály:	N
Hűtési teljesítmény:	+10 °C és -18 °C között
Hűtőközeg mennyisége:	28 g
CO ₂ -egyenérték:	0,040 t
Üvegházpotenciál (GWP):	1430
Méretek:	540 x 235 x 358 mm
Tömeg	8,2 kg
Üzemelési hőmérséklet-tartomány:	18 °C ... 43 °C
Vizsgálat / tanúsítvány:	



MEGJEGYZÉS

32 °C (90 °F) fölötti környezeti hőmérséklet esetén a minimális hőmérséklet már nem érhető el.

A hűtőkör R134a közeget tartalmaz.

Fluorozott üvegházgázokat tartalmaz

Hermetikusan zárt berendezés

GERMANY**Dometic WAECO International GmbH**

Hollefeldstraße 63 · D-48282 Emsdetten
 ☎ +49 (0) 2572 879-195 · 📠 +49 (0) 2572 879-322
 Mail: info@dometic-waeco.de

dometic.com**AUSTRALIA****Dometic Australia Pty. Ltd.**

1 John Duncan Court
 Varsity Lakes QLD 4227
 ☎ 1800 212121
 📠 +61 7 55076001
 Mail: sales@dometic.com.au

AUSTRIA**Dometic Austria GmbH**

Neudorferstraße 108
 A-2353 Guntramsdorf
 ☎ +43 2236 908070
 📠 +43 2236 90807060
 Mail: info@dometic.at

BENELUX**Dometic Branch Office Belgium**

Zincstraat 3
 B-1500 Halle
 ☎ +32 2 3598040
 📠 +32 2 3598050
 Mail: info@dometic.be

BRAZIL**Dometic DO Brasil LTDA**

Avenida Paulista 1754, conj. 111
 SP 01310-920 Sao Paulo
 ☎ +55 11 3251 3352
 📠 +55 11 3251 3362
 Mail: info@dometic.com.br

DENMARK**Dometic Denmark A/S**

Nordensvej 15, Taulov
 DK-7000 Fredericia
 ☎ +45 75585966
 📠 +45 75586307
 Mail: info@dometic.dk

FINLAND**Dometic Finland OY**

Mestariitie 4
 FIN-01730 Vantaa
 ☎ +358 20 7413220
 📠 +358 9 7593700
 Mail: info@dometic.fi

FRANCE**Dometic SAS**

ZA du Pré de la Dame Jeanne
 B.P. 5
 F-60128 Pleilly
 ☎ +33 3 44633525
 📠 +33 3 44633518
 Mail: vehiculesdeloisirs@dometic.fr

HONG KONG**Dometic Group Asia Pacific**

Suites 2207-11 / 22/F - Tower 1
 The Gateway - 25 Canton Road,
 Tsim Sha Tsui - Kowloon
 ☎ +852 2 4611386
 📠 +852 2 4665553
 Mail: info@waeco.com.hk

HUNGARY**Dometic Zrt. Sales Office**

Kerekgyártó u. 5.
 H-1147 Budapest
 ☎ +36 1 468 4400
 📠 +36 1 468 4401
 Mail: budapest@dometic.hu

ITALY**Dometic Italy S.r.l.**

Via Virgilio, 3
 I-47122 Forlì (FC)
 ☎ +39 0543 754901
 📠 +39 0543 754983
 Mail: vendite@dometic.it

JAPAN**Dometic KK**

Maekawa-Shibaura, Bldg. 2
 2-13-9 Shibaura Minato-ku
 Tokyo 108-0023
 ☎ +81 3 5445 3333
 📠 +81 3 5445 3339
 Mail: info@dometic.jp

MEXICO**Dometic Mx, S. de R. L. de C. V.**

Circuito Médicos No. 6 Local 1
 Colonia Ciudad Satélite
 CP 53100 Naucalpan de Juárez
 Estado de México
 ☎ +52 55 5374 4108
 📠 +52 55 5393 4683
 Mail: info@dometic.com.mx

NETHERLANDS**Dometic Benelux B.V.**

Ecustraet 3
 NL-4879 NP Etten-Leur
 ☎ +31 76 5029000
 📠 +31 76 5029019
 Mail: info@dometic.nl

NEW ZEALAND**Dometic New Zealand Ltd.**

PO Box 12011
 Penrose
 Auckland 1642
 ☎ +64 9 622 1490
 📠 +64 9 622 1573
 Mail: customerservices@dometic.co.nz

NORWAY**Dometic Norway AS**

Østerøyveien 46
 N-3232 Sandefjord
 ☎ +47 33428450
 📠 +47 33428459
 Mail: firmapost@dometic.no

POLAND**Dometic Poland Sp. z o.o.**

Ul. Puławska 435A
 PL-02-801 Warszawa
 ☎ +48 22 414 3200
 📠 +48 22 414 3201
 Mail: info@dometic.pl

PORTUGAL**Dometic Spain, S.L.**

Branch Office em Portugal
 Rot. de São Gonçalo nº 1 – Esc. 12
 2775-399 Carcavelos
 ☎ +351 219 244 173
 📠 +351 219 243 206
 Mail: info@dometic.pt

RUSSIA**Dometic RUS LLC**

Komsomolskaya square 6-1
 RU-107140 Moscow
 ☎ +7 495 780 79 39
 📠 +7 495 916 56 53
 Mail: info@dometic.ru

SINGAPORE**Dometic Pte Ltd**

18 Boon Lay Way 06-140 Trade Hub 21
 Singapore 609966
 ☎ +65 6795 3177
 📠 +65 6862 6620
 Mail: dometic@dometic.com.sg

SLOVAKIA**Dometic Slovakia s.r.o. Sales Office Bratislava**

Nádražná 34/A
 900 28 Ivanka pri Dunaji
 ☎/📠 +421 2 45 529 680
 Mail: bratislava@dometic.com

SOUTH AFRICA**Dometic (Pty) Ltd.****Regional Office****South Africa & Sub-Saharan Africa**

2 Avalon Road
 West Lake View Ext 11
 Modderfontein 1645
 Johannesburg
 ☎ +27 11 4504978
 📠 +27 11 4504976
 Mail: info@dometic.co.za

SPAIN**Dometic Spain S.L.**

Avda. Sierra del Guadarrama, 16
 E-28691 Villanueva de la Cañada
 Madrid
 ☎ +34 91 833 60 89
 📠 +34 900 100 245
 Mail: info@dometic.es

SWEDEN**Dometic Scandinavia AB**

Gustaf Melins gata 7
 S-42131 Västra Frölunda
 ☎ +46 31 7341100
 📠 +46 31 7341101
 Mail: info@dometicgroup.se

SWITZERLAND**Dometic Switzerland AG**

Riedackerstrasse 7a
 CH-8153 Rümlang
 ☎ +41 44 8187171
 📠 +41 44 8187191
 Mail: info@dometic.ch

UNITED ARAB EMIRATES**Dometic Middle East FZCO**

P. O. Box 17860
 S-D 6, Jebel Ali Freezone
 Dubai
 ☎ +971 4 883 3858
 📠 +971 4 883 3868
 Mail: info@dometic.ae

UNITED KINGDOM**Dometic UK Ltd.**

Dometic House, The Brewery
 Blandford St. Mary
 Dorset DT11 9LS
 ☎ +44 344 626 0133
 📠 +44 344 626 0143
 Mail: customerservices@dometic.co.uk

USA**Dometic RV Division**

1120 North Main Street
 Elkhart, IN 46515
 ☎ +1 574-264-2131