

↔ DOMETIC

AIR CONDITIONERS

COOLAIR



SP950I, SP950T

EN	Parking cooler Operating manual 6	FI	Ilmastointilaite Käyttöohje 199
DE	Standklimaanlage Bedienungsanleitung 25	RU	Стойночный кондиционер Инструкция по эксплуатации 217
FR	Climatiseur auxiliaire Notice d'utilisation 44	PL	Klimatyzator postojowy Instrukcja obsługi 237
ES	Equipo de aire acondicionado a motor parado Instrucciones de uso 64	SK	Prídavné klimatizačné zariadenie Návod na obsluhu 257
PT	Unidade fixa de ar condicionado Manual de instruções 84	CS	Nezávislá klimatizace Návod k obsluze 277
IT	Climatizzatore a motore spento Istruzioni per l'uso 104	HU	Állóklíma-berendezés Használati utasítás 296
NL	Standairco Gebruiksaanwijzing 124		
DA	Standklima anlæg Betjeningsvejledning 144		
SV	Motorberoende klimatanläggning Bruksanvisning 163		
NO	Klimaanlegg Bruksanvisning 181		

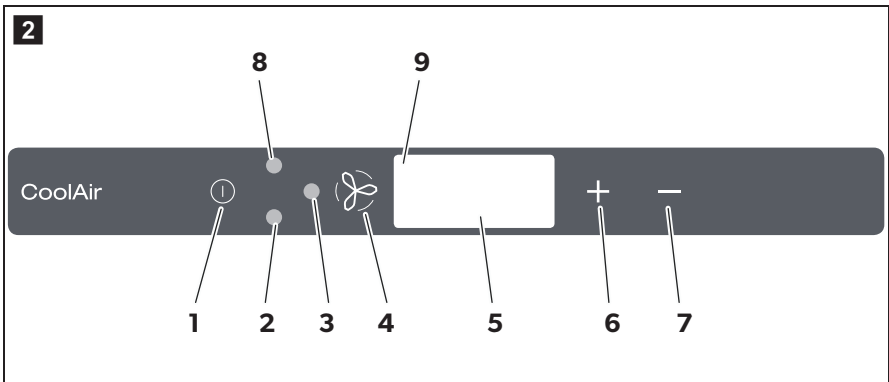
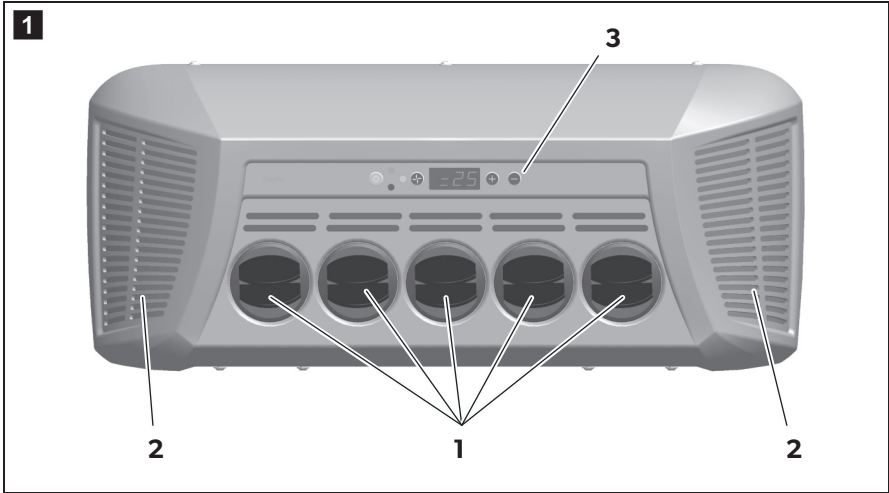

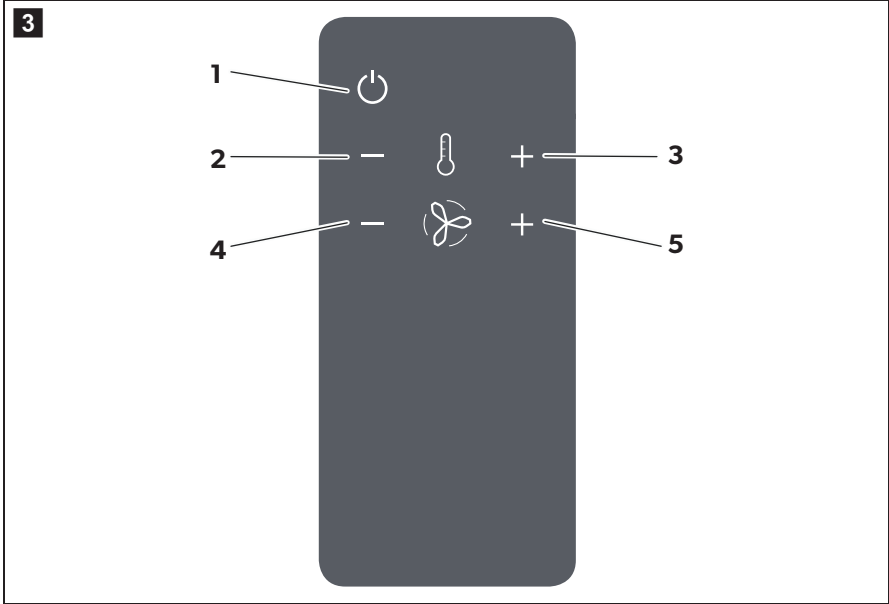

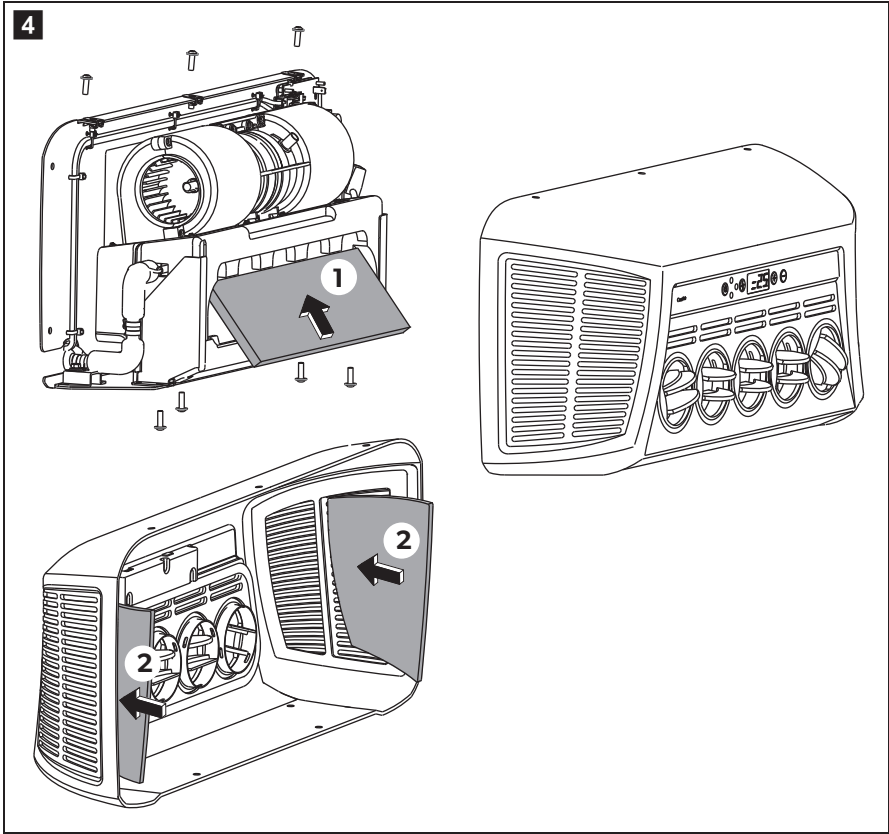

Please read this instruction manual carefully before first use, and store it in a safe place. If you pass on the product to another person, hand over this instruction manual along with it.

Contents

1	Explanation of symbols	7
2	Safety instructions	7
3	Target group	9
4	Intended use	9
5	Technical description	10
6	Operation	11
7	Using the parking cooler	13
8	Display messages	19
9	Maintenance and care	21
10	Guarantee	22
11	Disposal	22
12	Technical data	23

1 Explanation of symbols

**WARNING!**

Safety instruction: Failure to observe this instruction can cause fatal or serious injury.

**CAUTION!**

Safety instruction: Failure to observe this instruction can lead to injury.

**NOTICE!**

Failure to observe this instruction can cause material damage and impair the function of the product.

**NOTE**

Supplementary information for operating the product.

2 Safety instructions

The manufacturer accepts no liability for damage in the following cases:

- Damage to the product resulting from mechanical influences and excess voltage
- Alterations to the product without express permission from the manufacturer
- Use for purposes other than those described in the operating manual

2.1 Using the device

**WARNING!**

- Only use the parking cooler for the purpose specified by the manufacturer and do not make any alterations or structural changes to the device.
- Do not use the parking cooler if it is visibly damaged.
- Installation and repairs to the parking cooler may only be carried out by qualified personnel who are familiar with the risks involved and the relevant regulations. Improper repairs can lead to considerable hazards.

For repair service, please contact the service centre in your country (addresses on the back).

- People (including children) whose physical, sensory or mental capacities prevent them from using this device safely may not be allowed to operate it without the supervision of a responsible adult.
- **Electrical devices are not toys.**
Always keep and use the appliance out of the reach of children.
- Children must be supervised to ensure that they do not play with the device.
- Make sure no combustible objects are stored or installed near the air outlet. A distance of at least 50 cm must be kept.
- Do not use the parking cooler near flammable fluids and gases.
- Do **not** undo the upper cover of the parking cooler in the event of a fire. Use approved extinguishing agents instead. Do not use water to extinguish fires.
- Do not reach into air grilles or ventilation nozzles or insert any foreign objects into the system.

**CAUTION!**

- Disconnect all power supply lines when working on the parking cooler (cleaning, maintenance etc).

**NOTICE!**

- The parking cooler is not suitable for use in agricultural or construction vehicles.
- Vehicles with SP950 parking cooler with SP950T roof evaporator unit may only be cleaned in automatic car washes where the top brush can be switched off manually.
- Switch the parking cooler off before tilting the cab for maintenance.
- Switch off the parking cooler before using automatic washing equipment (automatic car washes etc.) to clean the vehicle.
- Always manually drain the condensation from the system before maintenance or tilting the cab (chapter "Extracting condensation (SP950 with SP950T roof evaporator unit only)" on page 17).
- Do not operate the parking cooler if the ambient temperature is below 0 °C.
- Please inform your vehicle manufacturer if the height entered in your vehicle documents needs to be altered due to the installation of the parking cooler.

2.2 Operating the device safely



NOTICE!

- Do not insert foreign objects into the system.



NOTE

- In order for the condensation from the evaporator unit to drain off automatically, the angle to the side may not exceed 5° during operation.
- In order to protect the compressor, the angle towards the front may not exceed 10° during operation. The compressor will otherwise be switched off. After 5 minutes, the entire system is switched off.

3 Target group

The information on the device (operating instructions, handling the device, safety instructions etc.) is intended for the user of the parking cooler.

4 Intended use

The parking cooler is used to supply the interior of the driver's cab with cool and dehumidified air.

The system is designed for stationary use. It can be used while driving.

The parking cooler is not suitable for use in agricultural or construction vehicles.



NOTE

Only install the parking cooler using the manufacturer's assembly kit.

5 Technical description

The parking cooler can be used for variable air conditioning inside the vehicle. The air in the interior is guided into the system through the intake grille, cooled, dried and conveyed back into the interior through the blower nozzles. The system is operated using the control panel or the remote control.



NOTE

The parking cooler can lower the temperature within the vehicle to a certain level. The temperature depends on the type of vehicle, the ambient temperature and the cooling capacity of your parking cooler. For the cooling capacity of your parking cooler, see chapter "Technical data" on page 23.

The system is fitted with a battery monitor. If the system is operated when the vehicle ignition is switched off, the parking cooler switches off automatically as soon as the supply voltage falls below a set level.

The refrigerant circuit of the parking cooler consists of four main components:

- Compressor
The compressor draws in the R-134a refrigerant and compresses it. This raises the pressure and therefore the temperature of the refrigerant.
- Condenser
The built-in condenser works like a cooler or heat exchanger. The air flowing past absorbs the heat and the hot refrigerant gas cools down and becomes liquid.
- Capillary tube
The capillary tube reduces the refrigerant from the higher condenser pressure to the lower vaporisation pressure.
- Vaporiser
The vaporiser cools down the air flowing past and dehumidifies it. The refrigerant absorbs the heat and vaporises. The cooled air is distributed within the vehicle through an air outlet unit.

6 Operation







6.1 Device elements

The parking cooler has the following controls:

No. in fig. 1, page 3	Explanation
1	Blower nozzles
2	Intake grille
3	Control panel









6.2 Control panel

The following control and display elements are available on the control panel for operating the system:

No. in fig. 2, page 3	Meaning
1	 button
2	Fault LED (red) The LED indicates system malfunctions.
3	Compressor LED (yellow) The LED lights up when the compressor is operating.
4	 button Use the  button to switch between operating modes 1, 2, 3 or Automatic and the Timer function .
5	Digital display Shows: <ul style="list-style-type: none"> • the selected operating mode <ul style="list-style-type: none">  for operating mode 1  for operating mode 2  for operating mode 3 <i>R</i> for automatic mode <i>000</i> for the timer function • Selected temperature in °C (target)
6	+ button The + button increases the temperature by 1 °C or the timer running time by 10 minutes.
7	- button The - button decreases the temperature by 1 °C or the timer running time by 10 minutes.
8	POWER LED (blue) The LED indicates that the system is switched on.
9	Infrared receiver (for the remote control)

6.3 Remote control

The remote control is equipped with the following control elements for operating the system:

No. in fig. 3, page 4	Meaning
1	 button The system can be switched between active and standby modes.
2	 - button The  - button decreases the temperature by 1 °C or the timer running time by 10 minutes.
3	 + button The  + button increases the temperature by 1 °C or the timer running time by 10 minutes.
4	 - button The operating  - button switches to the next mode down.
5	 + button The operating  + button switches to the next mode up.

7 Using the parking cooler



NOTICE!

- The manufacturer assumes no liability for non-observance of this operating manual, in particular for any consequential damage, especially consequential damage caused by failure of the parking cooler.
- Do not insert foreign objects into the system.

7.1 Tip for improved use



NOTE

The SP950 is designed as a stationary air conditioner for relaxing rest periods. It can be used while driving, does not however replace the engine-powered vehicle air conditioning system.

Observe the following instructions for use to ensure your CoolAir parking cooler is used efficiently:

It is recommended that you:

- Park your vehicle in the shade when possible.
- Shade your vehicle when possible.
- If you do not have a vehicle air conditioning system, air out your vehicle well before using the parking cooler. You should always cool down the vehicle interior before a rest period using the vehicle air conditioning system.
- Keep doors and windows closed.
- Avoid any heat sources in the vehicle.
- Reduce the power consumed by other devices to ensure the maximum possible operating time of the parking cooler.
- Select a suitable temperature and operating mode.
- Make sure that the blower nozzles (fig. **1** 1, page 3) and the intake grille (fig. **1** 2, page 3) are not covered by cloth, paper or other objects.

Always observe the following:

- If you would like the parking cooler to match the colour of your vehicle, only paint the upper shell casing of the parking cooler.
Only paint this when it has been removed. Use light colours when possible.
- Wash your vehicle regularly, as dirty driver's cabs heat up more quickly.
- Make sure that the performance of the parking cooler is not affected by other sources of heat (e.g. waste heat from cold machines).

How to actively care for your parking cooler

- Perform regular visual checks of the seals, the upper shell casing and the grill, ideally before the season starts.
- If necessary, remove any dirt and leaves from the system.

7.2 Switching on the parking cooler



NOTICE!

Never close all of the air nozzles of the parking cooler simultaneously. The device would ice up inside.



NOTE

The first time the parking cooler is used, there may be a slight smell. This is normal and soon goes away.

- ▶ With the system switched off, press the **1** button.



NOTE

If you completely switch off the parking cooler, it can only be switched on again using the control panel. The system can only be switched on using the remote control if it is in standby mode. If the system is not going to be used for a lengthy period, switch it off completely so that the battery is not wasted supplying standby power.

- ✓ The fan starts at low speed.
- ✓ The **Power** LED (fig. **2** 8, page 3) lights up.
- ✓ The digital display (fig. **2** 5, page 3) shows the target temperature in °C and the operating mode (e.g. *RD* for automatic mode + temperature 20 °C).



NOTE

The compressor is switched on after a delay of approx. 90 seconds.

7.3 Selecting the temperature

You can select temperatures between 17 °C and 30 °C.

- ▶ Press **+** or **-** on the control panel or **+** or **-** on the remote control to set the temperature in 1 °C increments.
- ✓ The digital display (fig. **2** 5, page 3) shows the operating mode and the selected temperature in °C.





NOTE

If mode **I** or **II** fails to achieve the selected temperature, switch to the next mode up or to automatic mode.

7.4 Selecting the operating mode

You can choose between four operating modes and the timer function:

Operating mode	Display message	Explanation
1	—	Lowest output level – the fans run at the lowest level.
2	≡	Medium output level – the fan runs at the medium level.
3	≡≡	Highest output level – the fan runs at the highest level.
Automatic	<i>A</i>	The system automatically selects the optimum fan speed to reach the set temperature most efficiently.
Timer function	000	Pre-selection of running time from 10 to 120 minutes. Alternating display for operating mode and remaining running time.

- Press the  button on the control panel or the  or  button on the remote control to select the mode.
- ✓ The first position of the digital display (fig. **2** 5, page 3) shows the selected mode.

7.5 Extracting condensation (SP950 with SP950T roof evaporator unit only)





The condensed water which accumulates due to the way the system works is automatically extracted at intervals during operation.

You can pump out the condensed water manually when necessary:



NOTE

Before winter, extract the condensed water from the system to avoid damage caused by freezing water.

- Switch off the system.
- Press and hold the  and **-** buttons simultaneously.
- In addition, press the  button briefly.
- ✓ The firmware version appears in the digital display for 5 seconds.
- ✓  then appears in the digital display and the system starts the extraction process for 15 seconds.
You can now let go of the  and **-** buttons.
- ✓ The compressor and the fan do not switch on.
- ✓ The system switches off automatically.



NOTE

To stop the extraction early press the  button until the pump switches off.

If you want to tilt the driver's cab, you first need to drain the condensation manually.

- Keep repeating this procedure until the pump starts making a clearly audible, loud noise while draining.
- ✓ There is then no more condensation left in the system.
- Press the  button until the pump switches off.



NOTICE!

Avoid prolonged dry periods as this can damage the pump (indicated by loud noise while draining).

7.6 Switching off the parking cooler

You can switch the parking cooler to standby mode or switch it off completely. Note that the parking cooler consumes power in standby mode. Therefore, switch off the **SP950** parking cooler with **SP950I** rear panel evaporator unit whenever possible.

Due to the design, the condensation must be pumped off from the **SP950** parking cooler with **SP950T** roof evaporator unit. Therefore, switch the **SP950** parking cooler with **SP950T** roof evaporator unit to standby mode after use and any subsequent journey while in motion. The condensation which accumulated during and after operation is then drained off.



Switch off the parking cooler completely when it is not in use and for longer periods (e. g. over the weekend).



NOTE

You can only use the remote control to switch the parking cooler in and out of standby mode.

► Switching to standby mode:

With the unit switched on, briefly press the  button or the  button on the remote control.

- ✓ The digital display goes out, only the blue power LED lights up.
- ✓ The compressor and the fan switch off.

► Switching the unit off completely:

With the unit switched on, press the  button for 3 seconds.

- ✓ The LEDs and digital display go out.
- ✓ The fan and the compressor switch off.

8 Display messages



NOTE

When you start the vehicle or switch on several consumers at once, the display text **LO** may briefly appear.

8.1 Control panel warnings

The system control unit has various functions for protecting the device and the battery. If one of these protective functions has been triggered, this is shown by the following codes on the display.

Display text	Description	Cause	Remedy
LO	The battery monitor has detected low voltage. The compressor switches off immediately and the fan is switched off after 20 to 30 seconds. The whole system shuts down after 2 minutes.	Connection voltage is too low. The battery capacity is not sufficient to operate the system.	<ul style="list-style-type: none"> ➤ Brief under-voltage: No action required. ➤ The system switches itself off: Charge the vehicle battery or check if the battery monitor has been correctly set.
HI	The system has detected a brief or constant over-voltage.	A brief over-voltage may occur when large electrical consumers are switched off. Constant over-voltage is the result of an incorrect connection voltage.	<ul style="list-style-type: none"> ➤ Brief over-voltage: No action required. ➤ If the display message "HI" remains visible for a longer period: Check the vehicle electronics. Make sure the connection voltage is less than 30 V.
HO	The system has detected a brief electrical overload and switches the compressor off.	The current power requirement of the compressor is too high.	<ul style="list-style-type: none"> ➤ The brief overload is compensated by the system by switching off the compressor. The compressor starts up again after a short time.
	The system has detected a too big inclination. The compressor is switched off. 5 minutes later, the entire system will be switched off.	The compressor (driver's cab) is tilted too far.	<ul style="list-style-type: none"> ➤ Once the compressor has been returned to its normal position, the system can be switched on again.

8.2 Control panel fault messages

The “Fault” LED (fig. **2**, page 3) lights up if there is a fault with the parking cooler. The type of error is shown on the display by the following error codes:

Display text	Description	Cause	Remedy
<i>F01</i>	The compressor does not work.	Compressor overload or fault in the electricity supply to the compressor.	<ul style="list-style-type: none"> ➤ Switch off the system. ➤ Switch it on again after 60 minutes.
<i>F02</i>	The system cannot determine the current temperature.	Room temperature sensor is not correctly connected to the parking cooler or the measured value is not within the specifications.	<ul style="list-style-type: none"> ➤ If the fault occurs again, contact an authorised workshop. ➤ Do not operate the system at ambient temperatures of below 0 °C or above 43 °C.
<i>F03</i>	System overload, the compressor switches off.	Thermal overload due to a defective fan or an ambient temperature that is too high.	
<i>F04</i>	SP950 with SP950T roof evaporator unit only: The condensation water that has formed is not being discharged.	The condensation water that has formed is not being discharged, and an error message appears in the display.	<p>The pump is clogged or defective.</p> <p>The condensation water hose is clogged.</p> <p>The float switch is defective or jammed.</p>
<i>F05</i>	Overload due to fan.	Short circuit in condenser fan or evaporator fan.	Leave the system switched off and consult an authorised service centre.
<i>F06</i>	Communication problem between display unit and control unit.	Fault in the wiring.	

9 Maintenance and care

Please observe the following tips for the maintenance and care of your parking cooler.



NOTICE!

- Do not use abrasive cleaning agents or hard objects or inflammable agents during cleaning as these can damage the appliance.
- Do not clean the parking cooler with a high-pressure cleaner. Exposure to water can damage the parking cooler.

- Clean the housing of the parking cooler and the outlet panel occasionally with a damp cloth.
- Remove leaves and other dirt from the ventilation grilles of the parking cooler occasionally. Make sure you do not damage the system in the process.
- Check regularly that all the elements for the air conditioning unit are fastened.
- Check regularly that the connection lines are undamaged and secure.
- Check regularly that all the through-holes for the air conditioning unit are sealed.

SP950 with SP950T roof evaporator unit only

- Check the seal between the parking cooler and the roof of the vehicle for cracks and other damage once a year.

SP950 with SP950I rear panel evaporator unit only

- Clean regularly the condensation splash guard and intake filter.
If necessary, replace the condensation splash guard (fig. **4** 1, page 5) and intake filter (fig. **4** 2, page 5).

10 Guarantee

The statutory warranty period applies. If the product is defective, please contact the manufacturer's branch in your country (see the back of the instruction manual for the addresses) or your retailer.

For repair and guarantee processing, please include the following documents when you send in the device:

- A copy of the receipt with purchasing date
- A reason for the claim or description of the fault

11 Disposal

- Place the packaging material in the appropriate recycling waste bins wherever possible.



If you wish to finally dispose of the product, ask your local recycling centre or specialist dealer for details about how to do this in accordance with the applicable disposal regulations.

11.1 Disposing of remote control batteries



Protect the environment!

Do not dispose of any batteries with general household waste. Return defective or used batteries to your retailer or dispose of them at collection points.

12 Technical data

	CoolAir SP950 parking cooler with SP950T roof evaporator unit
Cooling capacity:	850 W
Voltage:	24 V $\overline{=}$ (22.5 V $\overline{=}$ – 30 V $\overline{=}$)
Max. current consumption:	22 A
Operating temperature range:	0 to +43 °C
Low voltage shutdown:	Configurable (See installation manual)
Refrigerant:	R-134a
Refrigerant quantity:	70 g
CO ₂ equivalent:	0.1001 t
Global warming potential (GWP):	1430
Dimensions (L x W x H):	
Evaporator unit:	577 x 779 x 182 mm
Condenser unit:	156 x 346 x 490 mm
Weight:	
Evaporator unit:	approx. 15 kg
Condenser unit:	approx. 12 kg

CoolAir SP950 parking cooler with SP950I rear panel evaporator unit	
Cooling capacity:	850 W
Rated input voltage:	24 V $\overline{=}$
Input voltage range:	22.5 V $\overline{=}$ – 30 V $\overline{=}$
Max. current consumption:	22 A
Operating temperature range:	0 to +43 °C
Low voltage shutdown:	Configurable (See installation manual)
Refrigerant:	R-134a
Refrigerant quantity:	60 g
CO ₂ equivalent:	0.858 t
Global warming potential (GWP):	1430
Dimensions (W x H x D):	
Evaporator unit:	648 x 278 x 144 mm
Condenser unit:	346 x 490 x 156 mm
Weight:	
Evaporator unit (including connection lines):	approx. 10,5 kg
Condenser unit (without fastening frame):	approx. 12 kg

SP950C	
Refrigerant:	R-134a
Refrigerant quantity:	120 g
CO ₂ equivalent:	0,1716 t
Global warming potential (GWP):	1430

Bitte lesen Sie diese Anleitung vor der Inbetriebnahme sorgfältig durch und bewahren Sie sie auf. Geben Sie sie im Falle einer Weitergabe des Produktes an den Nutzer weiter.

Inhaltsverzeichnis

1	Erklärung der Symbole	26
2	Sicherheitshinweise	26
3	Zielgruppe.	28
4	Bestimmungsgemäßer Gebrauch	29
5	Technische Beschreibung	29
6	Bedienung.	30
7	Standklimaanlage benutzen	33
8	Displaymeldungen	37
9	Reinigung und Pflege	40
10	Gewährleistung.	41
11	Entsorgung	41
12	Technische Daten	42

1 Erklärung der Symbole

**WARNUNG!**

Sicherheitshinweis: Nichtbeachtung kann zu Tod oder schwerer Verletzung führen.

**VORSICHT!**

Sicherheitshinweis: Nichtbeachtung kann zu Verletzungen führen.

**ACHTUNG!**

Nichtbeachtung kann zu Materialschäden führen und die Funktion des Produktes beeinträchtigen.

**HINWEIS**

Ergänzende Informationen zur Bedienung des Produktes.

2 Sicherheitshinweise

Der Hersteller übernimmt in folgenden Fällen keine Haftung für Schäden:

- Beschädigungen am Produkt durch mechanische Einflüsse und Überspannungen
- Veränderungen am Produkt ohne ausdrückliche Genehmigung vom Hersteller
- Verwendung für andere als die in der Anleitung beschriebenen Zwecke

2.1 Umgang mit dem Gerät

**WARNUNG!**

- Benutzen Sie die Standklimaanlage nur für den vom Hersteller angegebenen Verwendungszweck und führen Sie keine Änderungen oder Umbauten am Gerät durch!
- Wenn die Standklimaanlage sichtbare Beschädigungen aufweist, darf Sie nicht in Betrieb genommen werden.

- Wartung und Reparaturen an der Standklimaanlage dürfen nur von Fachkräften durchgeführt werden, die mit den verbundenen Gefahren bzw. den einschlägigen Vorschriften vertraut sind. Durch unsachgemäße Reparaturen können erhebliche Gefahren entstehen. Wenden Sie sich im Reparaturfall an den Service-Stützpunkt in Ihrem Land (Adressen auf der Rückseite).
- Personen (einschließlich Kinder), die aufgrund ihrer physischen, sensorischen oder geistigen Fähigkeiten oder ihrer Unerfahrenheit oder Unkenntnis nicht in der Lage sind, das Gerät sicher zu benutzen, sollten dieses Gerät nicht ohne Aufsicht oder Anweisung durch eine verantwortliche Person nutzen.
- **Elektrogeräte sind kein Kinderspielzeug!**
Verwahren und benutzen Sie das Gerät außerhalb der Reichweite von Kindern.
- Kinder sollten beaufsichtigt werden, um sicherzustellen, dass sie nicht mit dem Gerät spielen.
- Achten Sie darauf, dass brennbare Gegenstände nicht im Bereich des Luftaustritts gelagert bzw. montiert sind. Der Abstand muss mindestens 50 cm betragen.
- Setzen Sie die Standklimaanlage nicht in der Nähe von entflammaren Flüssigkeiten und Gasen ein.
- Im Falle von Feuer lösen Sie **nicht** den oberen Deckel der Standklimaanlage, sondern verwenden Sie zugelassene Löschmittel. Verwenden Sie kein Wasser zum Löschen.
- Greifen Sie nicht in Lüftungsgitter oder Lüftungsdüsen, und stecken Sie keine Fremdgegenstände in die Anlage.

**VORSICHT!**

- Lösen Sie bei Arbeiten (Reinigung, Wartung usw.) an der Standklimaanlage alle Verbindungen zur Stromversorgung.

**ACHTUNG!**

- Die Standklimaanlage ist nicht für den Betrieb in Land- und Baumaschinen geeignet.
- Fahrzeuge mit den Standklimaanlagen SP950 mit Dachverdampfeinheit SP950T dürfen nur in Waschanlagen gereinigt werden, in denen man die obere Bürste manuell abschalten kann.
- Schalten Sie die Standklimaanlage aus, bevor Sie das Führerhaus zu Wartungszwecken kippen.

- Schalten Sie die Standklimaanlage aus, bevor Sie automatische Waschorrichtungen (Waschanlagen etc.) zur Reinigung des Fahrzeugs nutzen.
- Beachten Sie, dass Sie vor dem Umklappen des Führerhauses oder zu Wartungszwecken das restliche Kondenswasser manuell aus der Anlage ablassen (Kapitel „Kondensat absaugen (nur SP950 mit Dachverdampfereinheit SP950T)“ auf Seite 36).
- Betreiben Sie die Standklimaanlage nicht bei Außentemperaturen unter 0 °C.
- Bitte informieren Sie sich bei Ihrem Fahrzeughersteller, ob aufgrund des Aufbaues der Standklimaanlage eine Änderung des Eintrags der Fahrzeughöhe in ihren Fahrzeugpapieren notwendig ist.

2.2 Sicherheit beim Betrieb des Gerätes



ACHTUNG!

- Stecken Sie keine Fremdgegenstände in die Anlage.



HINWEIS

- Damit das Kondenswasser aus der Verdampfereinheit automatisch ablaufen kann, darf im Betrieb die Neigung zur Seite max. 5° betragen.
- Zum Schutz des Kompressors darf im Betrieb die Neigung nach vorn max. 10° betragen. Sonst wird der Kompressor abgeschaltet. Nach 5 Minuten wird die ganze Anlage abgeschaltet.

3 Zielgruppe

Die hier gegebenen Informationen zum Gerät (Bedienungshinweise, Umgang mit dem Gerät, Sicherheitshinweise usw.) richten sich an den Benutzer der Standklimaanlage.

4 Bestimmungsgemäßer Gebrauch

Die Standklimaanlage dient dazu, den Innenraum von LKW-Fahrerhäusern mit gekühlter und entfeuchteter Luft zu klimatisieren.

Die Anlage ist für den Standbetrieb ausgelegt. Der Einsatz während der Fahrt ist möglich.

Die Standklimaanlage ist nicht für den Betrieb in Land- und Baumaschinen geeignet!



HINWEIS

Die Standklimaanlage darf nur unter Verwendung von Montagesätzen des Herstellers installiert werden.

5 Technische Beschreibung

Es kann mit Hilfe der Standklimaanlage eine variable Klimatisierung eines Fahrzeuginnenraums erfolgen. Die Innenraumluft wird durch das Ansauggitter in die Anlage geführt, abgekühlt, getrocknet und durch die Ausblasdüsen zurück in den Innenraum geleitet. Die Steuerung der Anlage erfolgt über das Bedienfeld bzw. die Fernbedienung.



HINWEIS

Die Standklimaanlage ist in der Lage die Temperatur im Innenraum des Fahrzeugs bis auf einen bestimmten Wert abzusenken. Die zu erreichende Temperatur beim Kühlen hängt von dem Fahrzeugtyp, der Umgebungstemperatur und der Kälteleistung Ihrer Standklimaanlage ab. Zur Kälteleistung Ihrer Standklimaanlage: siehe Kapitel „Technische Daten“ auf Seite 42.

Die Anlage ist mit einem Batteriewächter ausgestattet. Wird die Anlage bei ausgeschalteter Zündung im Fahrzeug betrieben, schaltet sich die Standklimaanlage selbstständig ab, sobald die Versorgungsspannung unter einen vordefinierten Wert abfällt.

Der Kältekreislauf der Standklimaanlage besteht aus vier Hauptkomponenten:

- Kompressor
Der Kompressor saugt das eingesetzte Kältemittel R-134a an und verdichtet es. Somit werden Druck und dadurch auch die Temperatur des Kältemittels erhöht.
- Kondensator
Der eingebaute Kondensator funktioniert wie ein Kühler bzw. ein Wärmetauscher. Die vorbeiströmende Luft nimmt Wärme auf, das heiße Kältemittelgas kühlt ab und wird flüssig.
- Kapillar-Rohr
Das Kapillar-Rohr drosselt das Kältemittel vom höheren Kondensationsdruck auf den niedrigeren Verdampfungsdruck.
- Verdampfer
Der Verdampfer kühlt die vorbeiströmende Luft ab und entfeuchtet sie. Das Kältemittel nimmt Wärme auf und verdampft. Die abgekühlte Luft wird im Fahrzeuginnen über eine Luftauslasseneinheit verteilt.

6 Bedienung

6.1 Geräteelemente

Die Standklimaanlage hat folgende Bedienelemente:

Nr. in Abb. 1 , Seite 3	Erklärung
1	Ausblasdüsen
2	Ansauggitter
3	Bedienfeld









6.2 Bedienfeld

Folgende Bedien- und Anzeigeelemente stehen zur Regelung der Anlage auf dem Bedienfeld zur Verfügung:

Nr. in Abb. 2 , Seite 3	Bedeutung
1	Taste 
2	LED Störung (rot) Die LED zeigt Störungen beim Betrieb der Anlage an.
3	LED Kompressor (gelb) Die LED leuchtet, wenn der Kompressor arbeitet.
4	Taste  Mit der Taste  kann zwischen den Betriebsmodi 1, 2, 3 oder Automatik und der Timerfunktion gewechselt werden.
5	Display Anzeige von: <ul style="list-style-type: none"> • gewählter Betriebsmodus <ul style="list-style-type: none">  für Betriebsmodus 1  für Betriebsmodus 2  für Betriebsmodus 3  für Automatikmodus  für Timerfunktion • gewünschte Raumtemperatur (Sollwert) in °C
6	Taste + Die Taste + erhöht den Sollwert um 1 °C oder die Timerlaufzeit um 10 Minuten.
7	Taste - Die Taste - verringert den Sollwert um 1 °C oder die Timerlaufzeit um 10 Minuten.
8	LED Power (blau) Die LED zeigt an, dass Anlage eingeschaltet ist.
9	Infrarot-Empfänger (für die Fernbedienung)

6.3 Fernbedienung

Folgende Bedienelemente stehen zur Regelung der Anlage auf der Fernbedienung zur Verfügung:

Nr. in Abb. 3, Seite 4	Bedeutung
1	Taste  Die Anlage kann zwischen Betrieb und Standby umgeschaltet werden.
2	Taste  Die Taste  verringert den Sollwert um 1 °C oder die Timerlaufzeit um 10 Minuten.
3	Taste  Die Taste  erhöht den Sollwert um 1 °C oder die Timerlaufzeit um 10 Minuten.
4	Taste  Die Taste  schaltet in den nächst tieferen Betriebsmodus.
5	Taste  Die Taste  schaltet in den nächst höheren Betriebsmodus.

7 Standklimaanlage benutzen



ACHTUNG!

- Bei Nichteinhaltung dieser Bedienungsanleitung haftet der Hersteller nicht. Er haftet insbesondere nicht für jegliche Folgeschäden, insbesondere auch nicht für solche Folgeschäden die durch den ausfallenden Betrieb der Standklimaanlage entstehen können.
- Stecken Sie keine Fremdgegenstände in die Anlage.

7.1 Hinweis zur besseren Nutzung



HINWEIS

SP950 ist als Standklimagerät für erholsame Ruhezeiten konzipiert. Sie kann während der Fahrt eingesetzt werden, ersetzt aber nicht die motorgetriebene Fahrzeugklimaanlage.

Um eine effiziente Nutzung Ihrer CoolAir Standklimaanlage sicherzustellen, beachten Sie folgende Nutzungshinweise.

Was Sie immer machen sollten

- Parken Sie Ihr Fahrzeug möglichst im Schatten.
- Dunkeln Sie Ihr Fahrzeug wenn möglich ab.
- Wenn Sie keine Fahrzeugklimaanlage haben, lüften Sie Ihr Fahrzeug vor der Verwendung der Standklimaanlage gut durch. Mit einer Fahrzeugklimaanlage, sollten Sie den Innenraum vor einer Ruhepause herunterkühlen.
- Halten Sie Türen und Fenster geschlossen.
- Vermeiden Sie Wärmequellen im Fahrzeug.
- Reduzieren Sie den Stromverbrauch durch andere Geräte, um eine möglichst lange Betriebsdauer der Standklimaanlage zu gewährleisten.
- Wählen Sie eine angemessene Temperatur und einen angemessenen Betriebsmodus.
- Achten Sie darauf, dass die Ausblasdüsen (Abb. **1** 1, Seite 3) und das Ansauggitter (Abb. **1** 2, Seite 3) nicht durch Tücher, Papier oder andere Gegenstände abgedeckt werden.

Was Sie darüber hinaus beachten sollten

- Wenn Sie die Standklimaanlage der Farbe Ihres LKW anpassen möchten, lackieren Sie ausschließlich die Oberschale der Standklimaanlage. Lackieren Sie diese nur im demontierten Zustand. Verwenden Sie möglichst helle Farben.
- Waschen Sie Ihr Fahrzeug regelmäßig, verschmutzte Fahrerhäuser heizen sich schneller auf.
- Sorgen Sie dafür dass die Standklimaanlage nicht durch andere Wärmequellen (z. B. Abwärme von Kälte-Maschinen) in ihrer Leistung beeinflusst wird.

Wie Sie Ihre Standklimaanlage aktiv pflegen können

- Führen Sie regelmäßig Sichtprüfungen der Dichtungen, der Oberschale und der Gitter durch, idealerweise vor Saisonbeginn.
- Entfernen Sie bei Bedarf Schmutz und Blätter von der Anlage.

7.2 Standklimaanlage einschalten



ACHTUNG!

Schließen Sie nie alle Luftdüsen der Standklimaanlage gleichzeitig. Die Anlage würde von Innen vereisen.



HINWEIS

Bei der ersten Inbetriebnahme der Standklimaanlage kann es zu leichter Geruchsbildung kommen. Diese Geruchsbildung ist konstruktionsbedingt und endet nach kurzer Laufzeit.

- Drücken Sie bei ausgeschalteter Anlage die Taste ①.



HINWEIS

Sollte die Standklimaanlage komplett ausgeschaltet sein, so kann sie nur per Bedienfeld eingeschaltet werden. Das Einschalten über die Fernbedienung ist nur möglich, wenn sich die Anlage im Standby-Modus befindet. Schalten Sie bei längeren Standzeiten die Anlage komplett aus, damit die Batterie nicht durch den Standby-Strom belastet wird.

- ✓ Der Lüfter startet auf niedriger Drehzahl.
- ✓ Die LED **Power** (Abb. **2** 8, Seite 3) leuchtet.
- ✓ Das Display (Abb. **2** 5, Seite 3) zeigt den Sollwert in °C und den Betriebsmodus (z. B. **A20** für Automatikmodus + Sollwert 20 °C) an.

**HINWEIS**

Der Kompressor der Anlage wird zeitverzögert nach ca. 90 Sekunden zugeschaltet.

7.3 Auswählen der gewünschten Raumtemperatur

Sie können eine gewünschte Raumtemperatur zwischen 17 °C und 30 °C wählen.

- ▶ Drücken Sie auf dem Bedienfeld die Taste **+** oder **-** oder auf der Fernbedienung die Taste oder , um die gewünschte Raumtemperatur in 1 °C Schritten einzustellen.
- ✓ Das Display (Abb. **2** 5, Seite 3) zeigt den Betriebsmodus und die gewünschte Raumtemperatur in °C an.

**HINWEIS**

Sollte im Betriebsmodus **I** bzw. **II** die gewünschte Temperatur nicht erreicht werden, so wechseln Sie in den nächst höheren Betriebsmodus oder in den Automatikmodus.

7.4 Betriebsmodus wählen

Sie können zwischen vier Betriebsmodi und der Timerfunktion wählen:

Betriebsmodus	Displaymeldung	Erklärung
1		Kleinste Leistungsstufe – der Lüfter läuft auf niedrigster Stufe.
2		Mittlere Leistungsstufe – der Lüfter läuft auf mittlerer Stufe.
3		Höchste Leistungsstufe – der Lüfter läuft auf höchster Stufe.
Automatik		Der optimale Betrieb vom Lüfter wird von der Anlage gesteuert, damit die gewählte Temperatur effizient erreicht wird.
Timerfunktion		Vorwahl einer Laufzeit von 10 bis 120 Minuten. Wechselnde Anzeige von Betriebsmodus und Restlaufzeit.

- ▶ Drücken Sie auf dem Bedienfeld die Taste oder auf der Fernbedienung die Taste oder , um den gewünschte Betriebsmodus einzustellen.
- ✓ Das Display (Abb. **2** 5, Seite 3) zeigt mit der ersten Stelle den gewählten Betriebsmodus an.

7.5 Kondensat absaugen (nur SP950 mit Dachverdampfeinheit SP950T)



Das durch das vorgegebene Funktionsprinzip der Anlage entstandene Kondenswasser wird automatisch in Intervallen während des Betriebes der Anlage abgesaugt.

Das Kondenswasser kann bei Bedarf auch manuell abgesaugt werden:



HINWEIS

Saugen Sie vor dem Winter das Kondensatwasser aus der Anlage ab, um eine Beschädigung durch gefrierendes Wasser zu vermeiden.

- Schalten Sie die Anlage aus.
- Halten Sie gleichzeitig die Tasten  und **-** gedrückt.
- Drücken Sie zusätzlich kurz die Taste .
- ✓ Das Digitaldisplay zeigt für 5 Sekunden die Firmwareversion.
- ✓ Danach zeigt das Digitaldisplay **000** an, und die Anlage startet für 15 Sekunden den Absaugvorgang.
Sie können die Tasten  und **-** nun loslassen.
- ✓ Der Kompressor und der Lüfter schalten nicht ein.
- ✓ Die Anlage schaltet automatisch ab.



HINWEIS

Um den Absaugvorgang vorzeitig abubrechen, drücken Sie die Taste , bis die Pumpe ausschaltet.

Wenn Sie das Fahrerhaus kippen möchten, müssen Sie vorher das Kondenswasser manuell absaugen.

- Wiederholen Sie den manuellen Absaugvorgang so oft, bis die Pumpe ein deutlich hörbares lautes Geräusch beim Absaugen erzeugt.
- ✓ Es befindet sich kein Kondenswasser mehr in der Anlage.
- Drücken Sie die Taste , bis die Pumpe ausschaltet.



ACHTUNG!

Vermeiden Sie einen lang anhaltenden Trockenbetrieb, da die Pumpe beim Trockenbetrieb (lautes Geräusch beim Absaugen) beschädigt werden kann.

7.6 Standklimaanlage ausschalten

Sie können die Standklimaanlage in den Standby-Modus schalten oder komplett ausschalten. Beachten Sie, dass die Standklimaanlage im Standby-Modus Strom verbraucht. Schalten Sie die Standklimaanlage **SP950** mit Rückwandverdampfer-einheit **SP950I** deswegen möglichst immer aus.

Bei der Standklimaanlage **SP950** mit Dachverdampfer-einheit **SP950T** muss konstruktionsbedingt das Kondensat abgepumpt werden. Schalten Sie die Standklimaanlage **SP950** mit Dachverdampfer-einheit **SP950T** deswegen nach der Benutzung und anschließender Fahrt während der Fahrt in den Standby-Modus. Dadurch wird Kondenswasser abgesaugt, das sich während des Betriebs und nach dem Betrieb angesammelt hat.



Schalten Sie die Standklimaanlage bei Nichtbenutzung und längeren Pausen (z. B. über das Wochenende) komplett aus.



HINWEIS

Mit der Fernbedienung können Sie die Standklimaanlage nur in den Standby-Modus schalten oder aus dem Standby-Modus heraus wieder einschalten.

► In den Standby-Modus schalten:

Drücken Sie bei eingeschalteter Anlage kurz die Taste  oder auf der Fernbedienung die Taste .

- ✓ Das Display erlöscht, nur die blaue Power-LED leuchtet.
- ✓ Der Kompressor und der Lüfter schalten ab.

► Komplette ausschalten:

Drücken Sie bei eingeschalteter Anlage die Taste  für 3 Sekunden.

- ✓ Die LEDs und das Display erlöschen.
- ✓ Lüfter und Kompressor schalten aus.

8 Displaymeldungen



HINWEIS

Beim Starten des Fahrzeugs oder beim Einschalten von mehreren Verbrauchern kann es zur kurzzeitigen Darstellung des Displaytextes **LD** kommen.

8.1 Warnhinweise Bedienfeld

Die Anlagensteuerung verfügt über unterschiedliche Funktionen zum Schutz des Gerätes bzw. der Batterie. Das Auslösen einer Schutzfunktionen wird durch folgende Hinweis-Codes auf dem Display angezeigt.

Display-text	Beschreibung	Ursache	Beseitigung
<i>LO</i>	Der Batteriewächter meldet Unterspannung. Der Kompressor schaltet sofort ab und die Lüfter werden nach 20 bis 30 Sekunden abgeschaltet. Die ganze Anlage schaltet sich nach 2 Minuten aus.	Anschlussspannung ist zu gering. Die Batteriekapazität reicht nicht mehr für den Betrieb der Anlage aus.	<ul style="list-style-type: none"> ➤ Kurzzeitige Unterspannung: keine Aktion notwendig. ➤ Schaltet sich die Anlage ab: Laden Sie die Fahrzeugbatterie auf oder überprüfen Sie ob der Batteriewächter korrekt eingestellt ist.
<i>HI</i>	Die Anlage meldet eine kurzzeitige oder eine dauerhafte Überspannung.	Eine kurzzeitige Überspannung kann nach dem Abschalten großer elektrischer Lasten auftreten. Dauerhafte Überspannung entsteht durch falsche Anschlussspannung.	<ul style="list-style-type: none"> ➤ Kurzzeitige Überspannung: keine Aktion notwendig. ➤ Bei längerer Anzeige der Displaymeldung „HI“: LKW-Elektronik prüfen. Stellen Sie sicher dass die Anschlussspannung kleiner als 30 V ist.
<i>HO</i>	Die Anlage meldet eine kurzzeitige elektrische Überlast und schaltet den Kompressor aus.	Der aktuelle Strombedarf des Kompressor ist zu hoch.	<ul style="list-style-type: none"> ➤ Die kurzzeitige Überlastung wird von der Anlage durch Abschalten des Kompressors ausgeglichen. Der Kompressor läuft kurze Zeit später wieder an.
	Die Anlage meldet eine zu starke Neigung. Der Kompressor wird abgeschaltet. Nach 5 Minuten wird die ganze Anlage abgeschaltet.	Der Kompressor (das Fahrerhaus) ist zu stark geneigt.	<ul style="list-style-type: none"> ➤ Wenn sich der Kompressor wieder in Normallage befindet, kann die Anlage wieder eingeschaltet werden.

8.2 Störungsmeldungen Bedienfeld

Die LED „Störung“ (Abb. **2** 2, Seite 3) leuchtet rot, wenn eine Störung der Standklimaanlage vorliegt. Die Art des Fehlers wird durch folgende Fehler-Codes auf dem Display angezeigt.

Display-text	Beschreibung	Ursache	Beseitigung
<i>F01</i>	Der Kompressor arbeitet nicht.	Kompressor überlastet oder Fehler in elektrischer Kompressorzuleitung.	<ul style="list-style-type: none"> ➤ Anlage abschalten. ➤ Nach 60 Minuten Anlage wieder einschalten.
<i>F02</i>	Die Anlage kann die Ist-Temperatur nicht ermitteln.	Raumtemperatursensor der Standklimaanlage nicht richtig angeschlossen oder Messwert außerhalb der Spezifikationen.	<ul style="list-style-type: none"> ➤ Sollte der Fehler wieder auftreten wenden Sie sich an eine autorisierte Fachwerkstatt. ➤ Betreiben Sie die Anlage nicht bei einer Umgebungstemperatur von weniger als 0 °C oder mehr als 43 °C.
<i>F03</i>	Anlage ist überlastet, Kompressor schaltet ab.	Thermische Überlast durch zu hohe Umgebungstemperatur oder defekte Lüfter.	
<i>F04</i>	Nur SP950 mit Dachverdampferheit SP950T: Das entstandene Kondenswasser wird nicht abgeführt.	Das entstandene Kondenswasser wird nicht abgeführt und im Display wird eine Fehlermeldung angezeigt.	<p>Die Pumpe ist verstopft oder defekt.</p> <p>Der Kondenswasserschlauch ist verstopft.</p> <p>Der Schwimmschalter ist defekt oder klemmt.</p>
<i>F05</i>	Überlast durch Lüfter.	Kurzschluss am Kondensator- oder Verdampferlüfter.	Lassen Sie die Anlage ausgeschaltet, und wenden Sie sich an eine autorisierte Fachwerkstatt.
<i>F06</i>	Kommunikationsproblem zwischen Display- und Steuerplatine.	Fehler in der Verkabelung.	

9 Reinigung und Pflege

Beachten Sie bitte folgende Tipps bei der Reinigung und Pflege Ihrer Standklimaanlage.



ACHTUNG!

- Verwenden Sie zur Reinigung keine scharfen Reinigungsmittel oder harten Gegenstände oder entflammbarere Mittel, da diese das Gerät beschädigen können.
- Reinigen Sie die Standklimaanlage nicht mit einem Hochdruckreiniger. Eindringendes Wasser kann die Standklimaanlage beschädigen.

- Reinigen Sie das Gehäuse der Standklimaanlage und das Auslasspanel gelegentlich mit einem feuchten Tuch.
- Entfernen Sie gelegentlich Laub und anderen Schmutz von den Belüftungsöffnungen an der Standklimaanlage. Achten Sie darauf, dass Sie dabei nicht die Anlage beschädigen.
- Prüfen Sie regelmäßig die Befestigung aller Elemente, die in Zusammenhang mit der Klimaanlage stehen.
- Prüfen Sie regelmäßig, ob die Anschlussleitungen unbeschädigt und sicher befestigt sind.
- Prüfen Sie regelmäßig die Abdichtung aller Durchbrüche, die in Zusammenhang mit der Klimaanlage stehen.

Nur SP950 mit Dachverdampfeinheit SP950T

- Prüfen Sie jährlich die Formdichtung der Standklimaanlage zum Fahrzeugdach auf Risse und andere Beschädigungen.

Nur SP950 mit Rückwandverdampfeinheit SP950I

- Reinigen Sie regelmäßig den Kondenswasserspritzschutz und den Ansaugfilter. Wechseln Sie den Kondenswasserspritzschutz (Abb. **4** 1, Seite 5) und den Ansaugfilter (Abb. **4** 2, Seite 5) bei Bedarf aus.

10 Gewährleistung

Es gilt die gesetzliche Gewährleistungsfrist. Sollte das Produkt defekt sein, wenden Sie sich bitte an die Niederlassung des Herstellers in Ihrem Land (Adressen siehe Rückseite der Anleitung) oder an Ihren Fachhändler.

Zur Reparatur- bzw. Gewährleistungsbearbeitung müssen Sie folgende Unterlagen mitschicken:

- eine Kopie der Rechnung mit Kaufdatum,
- einen Reklamationsgrund oder eine Fehlerbeschreibung.

11 Entsorgung

- Geben Sie das Verpackungsmaterial möglichst in den entsprechenden Recycling-Müll.



Wenn Sie das Produkt endgültig außer Betrieb nehmen, informieren Sie sich bitte beim nächsten Recyclingcenter oder bei Ihrem Fachhändler über die zutreffenden Entsorgungsvorschriften.

11.1 Batterien der Fernbedienungen entsorgen



Schützen Sie Ihre Umwelt!

Akkus und Batterien gehören nicht in den Hausmüll.

Geben Sie bitte Ihre defekten Akkus oder verbrauchten Batterien beim Händler oder bei einer Sammelstelle ab.

12 Technische Daten

	Standklimaanlage CoolAir SP950 mit Dachverdampferinheit SP950T
Max. Kühlleistung:	850 W
Anschlussspannung:	24 V $\overline{=}$ (22,5 V $\overline{=}$ – 30 V $\overline{=}$)
Max. Stromverbrauch:	22 A
Betriebstemperaturbereich:	0 bis +43 °C
Unterspannungsabschaltung:	konfigurierbar (siehe Installationsanleitung)
Kühlmittel:	R-134a
Kühlmittelmenge:	70 g
CO ₂ -Äquivalent:	0,1001 t
Treibhauspotential (GWP):	1430
Abmessungen (L x B x H):	
Verdampferinheit:	577 x 779 x 182 mm
Kondensatoreinheit:	156 x 346 x 490 mm
Gewicht:	
Verdampferinheit:	ca. 15 kg
Kondensatoreinheit:	ca. 12 kg

	Standklimaanlage CoolAir SP950 mit Rückwandverdampfeinheit SP950I
Max. Kühlleistung:	850 W
Eingangsnennspannung:	24 V $\overline{=}$
Eingangsspannungsbereich:	22,5 V $\overline{=}$ – 30 V $\overline{=}$
Max. Stromverbrauch:	22 A
Betriebstemperaturbereich:	0 bis +43 °C
Unterspannungsabschaltung:	konfigurierbar (siehe Installationsanleitung)
Kühlmittel:	R-134a
Kühlmittelmenge:	60 g
CO ₂ -Äquivalent:	0,858 t
Treibhauspotential (GWP):	1430
Abmessungen (B x H x T):	
Verdampfeinheit:	648 x 278 x 144 mm
Kondensatoreinheit:	346 x 490 x 156 mm
Gewicht:	
Verdampfeinheit (einschließlich Anschlussleitungen):	ca. 10,5 kg
Kondensatoreinheit (ohne Befestigungsrahmen):	ca. 12 kg

	SP950C
Kühlmittel:	R-134a
Kühlmittelmenge:	120 g
CO ₂ -Äquivalent:	0,1716 t
Treibhauspotential (GWP):	1430

Veillez lire ce manuel attentivement avant de mettre l'appareil en service et conservez-le. En cas de passer le produit, veuillez le transmettre au nouvel acquéreur.

Sommaire

1	Explication des symboles	45
2	Consignes de sécurité	45
3	Groupe cible	47
4	Usage conforme	48
5	Description technique	48
6	Utilisation	49
7	Utilisation du climatiseur auxiliaire	52
8	Affichages à l'écran	57
9	Entretien et nettoyage	60
10	Garantie	61
11	Recyclage	61
12	Caractéristiques techniques	62

1 Explication des symboles

**AVERTISSEMENT !**

Consigne de sécurité : le non-respect de ces consignes peut entraîner la mort ou de graves blessures.

**ATTENTION !**

Consigne de sécurité : le non-respect de ces consignes peut entraîner des blessures.

**AVIS !**

Le non-respect de ces consignes peut entraîner des dommages matériels et des dysfonctionnements du produit.

**REMARQUE**

Informations complémentaires sur l'utilisation du produit.

2 Consignes de sécurité

Le fabricant décline toute responsabilité pour des dommages dans les cas suivants :

- des influences mécaniques et des surtensions ayant endommagé le matériel
- des modifications apportées au produit sans autorisation explicite de la part du fabricant
- une utilisation différente de celle décrite dans la notice

2.1 Précautions d'usage

**AVERTISSEMENT !**

- N'utilisez le climatiseur auxiliaire que pour l'usage prévu par le fabricant et n'effectuez aucune modification ou transformation de l'appareil !
- Si le climatiseur auxiliaire présente des dommages visibles, il ne doit pas être mis en marche.

- Seul un personnel qualifié et parfaitement informé des dangers et règlements spécifiques à ces manipulations est habilité à effectuer l'entretien et les réparations du climatiseur auxiliaire. Toute réparation mal effectuée risque d'entraîner de graves dangers.
Si des réparations sont nécessaires, adressez-vous à la filiale chargée du service après-vente dans votre pays (adresses au verso).
- Ne laissez pas des personnes (enfants compris) incapables d'utiliser l'appareil de manière sûre, en raison de déficiences physiques, sensorielles ou mentales ou de leur manque d'expérience ou de connaissances, utiliser cet appareil sans surveillance.
- **Les appareils électriques ne sont pas des jouets pour enfants !**
Placez et utilisez l'appareil hors de leur portée.
- Les enfants doivent être surveillés pour s'assurer qu'ils ne jouent pas avec l'appareil.
- Veillez à ce qu'aucun objet inflammable ne soit entreposé ni monté dans la zone de sortie de l'air. Il convient de maintenir une distance de 50 cm minimum.
- N'utilisez pas le climatiseur auxiliaire à proximité de liquides inflammables et de gaz.
- En cas d'incendie, n'ouvrez **pas** le couvercle supérieur du climatiseur auxiliaire et utilisez un agent d'extinction agréé. N'essayez pas d'éteindre l'incendie avec de l'eau.
- Ne mettez pas les doigts dans les grilles ou les buses d'aération et n'introduisez aucun objet dans le climatiseur.

**ATTENTION !**

- Débranchez toutes les connexions électriques avant tous travaux sur le climatiseur auxiliaire (nettoyage, maintenance, etc.) !

**AVIS !**

- Le climatiseur auxiliaire n'est pas conçu pour être utilisé dans des machines agricoles ou de construction.
- Les véhicules équipés de climatiseurs auxiliaires SP950 à unité d'évaporateur de toit SP950T doivent être nettoyés uniquement dans des stations de lavage automatique dans lesquelles il est possible de désactiver manuellement la brosse supérieure.
- Désactivez le climatiseur auxiliaire avant d'incliner la cabine du conducteur pour effectuer des travaux d'entretien.

- Mettez le climatiseur auxiliaire hors service avant de procéder au nettoyage du véhicule à l'aide de dispositifs de nettoyage automatiques (stations de lavage, etc.).
- Veillez à vider manuellement le reste de l'eau de condensation avant de rabattre la cabine du conducteur ou pour effectuer des travaux d'entretien (chapitre « Aspiration du condensat (uniquement SP950 à unité d'évaporateur de toit SP950T) », page 55).
- N'utilisez pas le climatiseur auxiliaire lorsque la température extérieure est inférieure à 0 °C.
- Veuillez vous informer auprès du fabricant de votre véhicule si vous devez modifier l'indication de la hauteur du véhicule dans les papiers du véhicule, lorsque vous installez le climatiseur auxiliaire.

2.2 Consignes de sécurité concernant le fonctionnement de l'appareil



AVIS !

- N'introduisez aucun corps étranger dans le climatiseur.



REMARQUE

- L'inclinaison latérale ne doit pas dépasser 5° pendant le service afin que l'eau de condensation s'écoule automatiquement de l'évaporateur.
- L'inclinaison vers l'avant ne doit pas dépasser 10° pendant le service afin de protéger le compresseur. Cela éteindrait le compresseur. L'ensemble de l'installation s'éteint au bout de 5 minutes.

3 Groupe cible

Les informations concernant l'appareil (instructions d'utilisation, précautions d'usage, consignes de sécurité, etc.) s'adressent à l'utilisateur du climatiseur auxiliaire.

4 Usage conforme

Le climatiseur auxiliaire sert à climatiser l'habitacle des cabines de camions avec de l'air refroidi et déshumidifié.

Le climatiseur est conçu pour une utilisation à l'arrêt. Il est possible de l'utiliser pendant la marche.

Le climatiseur auxiliaire n'est pas conçu pour être utilisé dans des machines agricoles ou de construction!



REMARQUE

Le climatiseur auxiliaire ne peut être installé qu'avec les kits de montage du fabricant.

5 Description technique

Le climatiseur auxiliaire permet une climatisation variable de l'intérieur d'un véhicule. L'air de l'intérieur du véhicule est conduit, refroidi et séché par la grille d'aspiration dans le climatiseur et renvoyé à l'intérieur du véhicule par les buses de ventilation. Le climatiseur se commande à l'aide du panneau de commande ou de la télécommande.



REMARQUE

Le climatiseur auxiliaire peut réduire la température de l'intérieur du véhicule jusqu'à une certaine température. La température pouvant être atteinte varie en fonction du type de véhicule, de la température ambiante et de la puissance frigorifique de votre climatiseur auxiliaire. Pour connaître la puissance frigorifique de votre climatiseur auxiliaire, cf. chapitre « Caractéristiques techniques », page 62.

Le climatiseur est équipé d'un protecteur de batterie. Si le climatiseur est mis en service alors que l'allumage du véhicule est éteint, il s'éteint automatiquement dès que la tension d'alimentation descend en dessous d'une valeur prédéfinie.

Le circuit de refroidissement du climatiseur auxiliaire comprend 4 composants principaux :

- **Compresseur**
Le compresseur aspire le frigorigène R-134a utilisé et le comprime. Cela fait augmenter la pression et, par la même, la température du frigorigène.
- **Condenseur**
Le condensateur intégré fonctionne comme un refroidisseur ou un échangeur thermique. L'air qui circule absorbe la chaleur, le gaz frigorigène chaud refroidit et se liquéfie.
- **Tuyau capillaire**
Le tuyau capillaire réduit le frigorigène en faisant passer la pression de condensation élevée à la faible pression d'évaporation.
- **Évaporateur**
L'évaporateur refroidit et déshumidifie l'air qui circule. Le frigorigène absorbe la chaleur et s'évapore. L'air rafraîchi est diffusé dans l'habitacle du véhicule par les sorties d'air.

6 Utilisation









6.1 Éléments de l'appareil

Le climatiseur auxiliaire se compose des éléments suivants :

N° dans fig. 1, page 3	Signification
1	Buses de ventilation
2	Grille d'aspiration
3	Panneau de commande









6.2 Panneau de commande

Les éléments de commande et d'affichage suivants permettent de régler le climatiseur à partir du panneau de commande :

N° dans fig. 2, page 3	Signification
1	Touche 
2	LED dysfonctionnement (rouge) La LED indique les dysfonctionnements du climatiseur.
3	LED compresseur (jaune) La LED est allumée lorsque le compresseur travaille.
4	Touche  La touche  permet de choisir entre les modes de fonctionnement 1 , 2 , 3 ou automatique et la fonction d'horloge programmable .
5	Ecran numérique Affichage : <ul style="list-style-type: none"> • du mode de fonctionnement sélectionné <ul style="list-style-type: none">  pour mode de fonctionnement 1  pour mode de fonctionnement 2  pour mode de fonctionnement 3  pour mode automatique  pour la fonction d'horloge programmable • de la température intérieure désirée (valeur de consigne) en °C
6	Touche + La touche + permet d'augmenter la valeur de consigne de 1 °C ou la durée de fonctionnement de l'horloge programmable de 10 minutes.
7	Touche - La touche + permet de diminuer la valeur de consigne de 1 °C ou la durée de fonctionnement de l'horloge programmable de 10 minutes.
8	LED Power (bleu) La LED indique que le climatiseur est en marche.
9	Récepteur infrarouge (pour la télécommande)

6.3 Télécommande

Les éléments de commande suivants permettent de régler le climatiseur à partir de la télécommande :

N° dans fig. 3, page 4	Signification
1	Touche  Cette touche permet de mettre le climatiseur en marche ou en veille (standby).
2	Touche  La touche  permet de réduire la température de consigne de 1 °C ou la durée de fonctionnement de l'horloge programmable de 10 minutes.
3	Touche  La touche  permet d'augmenter la température de consigne de 1 °C ou la durée de fonctionnement de l'horloge programmable de 10 minutes.
4	Touche  La touche  permet de passer au mode de fonctionnement inférieur.
5	Touche  La touche  permet de passer au mode de fonctionnement supérieur.

7 Utilisation du climatiseur auxiliaire



AVIS !

- Le fabricant décline toute responsabilité en cas de non respect de cette notice d'utilisation. Il décline notamment toute responsabilité pour tous les dommages consécutifs, en particulier pour les dommages consécutifs à une panne du climatiseur auxiliaire.
- N'introduisez aucun corps étranger dans le climatiseur.

7.1 Consignes optimisant l'utilisation de l'appareil



REMARQUE

Le SP950 est conçu comme climatiseur auxiliaire, pour des temps de repos réparateurs. Il peut être utilisé pendant la conduite, mais ne remplace pas la climatisation du véhicule actionnée par le moteur.

Pour garantir un fonctionnement optimal de votre climatiseur auxiliaire CoolAir, veuillez respecter les consignes d'utilisation suivantes :

Ce que vous devriez toujours faire

- Garez votre véhicule à l'ombre si cela est possible.
- Camoufflez votre véhicule si cela est possible.
- Si votre véhicule ne dispose pas d'un climatiseur, aérez longtemps votre véhicule avant d'utiliser le climatiseur auxiliaire. Si votre véhicule dispose d'un climatiseur, refroidissez l'intérieur du véhicule avant de prendre une pause.
- Laissez les portes et les fenêtres fermées.
- Évitez les sources de chaleur dans le véhicule.
- Réduisez la consommation de courant des autres appareils afin de garantir la plus longue durée de vie possible du climatiseur auxiliaire.
- Choisissez une température adéquate et un mode de fonctionnement approprié.
- Veillez à ce que les buses de ventilation (fig. **1** 1, page 3) et la grille d'aspiration (fig. **1** 2, page 3) ne soient pas recouvertes par du papier, des mouchoirs ou d'autres objets.

Ce à quoi vous devriez également faire attention :

- Si vous souhaitez adapter le climatiseur auxiliaire à la couleur de votre camion, ne peignez que la coquille supérieure du climatiseur auxiliaire.
Ne le peignez que lorsqu'il est démonté. Utilisez si possible des couleurs claires.
- Lavez votre véhicule régulièrement, les cabines sales se réchauffent plus vite.
- Veillez à ce que le fonctionnement du climatiseur auxiliaire ne soit pas perturbé par d'autres sources de chaleur (p. ex. chaleur de groupes frigorifiques).

Comment entretenir activement votre climatiseur auxiliaire

- Effectuez régulièrement des contrôles visuels des joints, de la coquille supérieure et de la grille, idéalement avant le début de la saison.
- Retirez si besoin la saleté et les feuilles du climatiseur.

7.2 Allumer le climatiseur auxiliaire



AVIS !

Ne fermez jamais toutes les buses du climatiseur auxiliaire en même temps. Le climatiseur givrerait sinon de l'intérieur.



REMARQUE

Lors de la première mise en service du climatiseur auxiliaire, il est possible qu'une légère odeur se dégage. Cette formation d'odeur est liée à la conception de l'installation et disparaît au bout de quelques instants.

- Lorsque le climatiseur est éteint, appuyez sur la touche



REMARQUE

Si le climatiseur auxiliaire est complètement désactivé, vous ne pouvez le mettre en marche qu'à l'aide du panneau de commande. Il ne peut être mis en marche avec la télécommande que s'il se trouve en mode veille. Si le climatiseur doit rester éteint pendant une durée prolongée, désactivez-le entièrement afin d'économiser la batterie. Le mode veille consomme en effet du courant.



- ✓ Le ventilateur se met en marche à faible vitesse.
- ✓ La DEL **Power** (fig. **2** 8, page 3) est allumée.
- ✓ L'écran numérique (fig. **2** 5, page 3) indique la température de consigne en °C et le mode de fonctionnement (p. ex. **R20** pour le mode automatique + température de consigne 20 °C).

**REMARQUE**

Le compresseur du climatiseur se déclenche au bout de env. 90 secondes.

7.3 Sélection de la température intérieure désirée

Vous pouvez choisir une température comprise entre 17 °C et 30 °C.

- Appuyez sur la touche **+** ou **-** du panneau de commande ou la touche  ou  de la télécommande pour sélectionner la température intérieure souhaitée par incrément de 1 °C.
- ✓ L'écran numérique (fig. **2** 5, page 3) indique le mode de fonctionnement et la température intérieure désirée en °C.



**REMARQUE**

Si le mode de fonctionnement **I** ou **II** ne vous permet pas d'atteindre la température souhaitée, veuillez sélectionner le mode de fonctionnement supérieur ou le mode automatique.

7.4 Sélection du mode de fonctionnement

Vous avez le choix entre quatre modes de fonctionnement et disposez également d'une fonction d'horloge programmable :

Mode de fonctionnement	Affichage à l'écran	Signification
1	—	Puissance minimale – le ventilateur fonctionne sur la puissance la plus faible.
2	==	Puissance moyenne – le ventilateur fonctionne sur puissance moyenne.
3	===	Puissance maximale – le ventilateur fonctionne sur la puissance la plus élevée.
Automatique	<i>A</i>	Le système sélectionne automatiquement le mode de fonctionnement le mieux adapté à l'obtention de la température choisie.
Fonction d'horloge programmable	000	Présélection d'une durée comprise entre 10 et 120 minutes. L'affichage alterne entre le mode de fonctionnement et la durée de fonctionnement restante.

- Appuyez sur la touche  du panneau de commande ou la touche + ou la touche - de la télécommande pour sélectionner le mode de fonctionnement souhaité.
- ✓ L'écran numérique (fig. **2** 5, page 3) vous indique en premier lieu le mode de fonctionnement sélectionné.

7.5 Aspiration du condensat (uniquement SP950 à unité d'évaporateur de toit SP950T)



Les eaux condensées que crée le principe de fonctionnement du climatiseur sont automatiquement aspirées à intervalles réguliers pendant que le climatiseur est en marche.





Vous pouvez, si besoin est, aspirer aussi manuellement les eaux condensées :



REMARQUE

Aspirez avant l'hiver l'eau condensée de l'installation pour éviter des dommages causés par le gel de l'eau.

- Mettez le climatiseur à l'arrêt.
- Appuyez simultanément sur les touches  et .

- Appuyez également brièvement sur la touche .
- ✓ L'écran numérique affiche la version du logiciel interne durant 5 secondes.
- ✓ L'écran indique ensuite  et le climatiseur déclenche l'aspiration qui dure 15 secondes.
Vous pouvez maintenant relâcher les touches  et .
- ✓ Le compresseur et le ventilateur ne se déclenchent pas.
- ✓ Le climatiseur s'éteint automatiquement.

**REMARQUE**

Afin d'interrompre l'aspiration avant la fin, appuyez sur la touche  jusqu'à ce que la pompe s'éteigne.

Si vous souhaitez basculer la cabine, vous devez au préalable aspirer manuellement l'eau condensée.

- Répétez la procédure manuelle d'aspiration jusqu'à ce que la pompe émette un bruit nettement audible lors de l'aspiration.
- ✓ Il n'y a plus d'eau condensée dans l'installation.
- Appuyez sur la touche  jusqu'à ce que la pompe s'éteigne.

**AVIS !**

Évitez un fonctionnement à vide prolongé, car cela peut endommager la pompe (fort bruit lors de l'aspiration).

7.6 Eteindre le climatiseur auxiliaire

Vous pouvez soit mettre le climatiseur auxiliaire en mode veille, soit l'éteindre complètement. Notez que le climatiseur auxiliaire consomme de l'énergie lorsqu'il se trouve en mode veille. Dans la mesure du possible, éteignez donc toujours le climatiseur auxiliaire **SP950** à unité d'évaporateur pour paroi arrière **SP950I**.

Sur le climatiseur auxiliaire **SP950** à unité d'évaporateur de toit **SP950T**, le condensat doit être pompé du fait de la construction. Mettez donc le climatiseur auxiliaire **SP950** à unité d'évaporateur de toit **SP950T** en mode de veille après l'utilisation et pendant le trajet suivant. Les eaux condensées qui se sont accumulées pendant et après le fonctionnement sont ainsi aspirées.



Lorsque vous n'utilisez pas le climatiseur auxiliaire ou en cas de longues pauses (week-end, par exemple), éteignez-le complètement.



REMARQUE

La télécommande vous permet uniquement de mettre le climatiseur auxiliaire en mode veille ou de rallumer celui-ci lorsqu'il se trouve en mode veille.

► Mise en mode veille :

Lorsque le climatiseur est en marche, appuyez brièvement sur la touche  ou sur la touche  de la télécommande.

- ✓ Le LED Power bleu est allumé, mais l'écran numérique s'éteint.
- ✓ Le compresseur et le ventilateur s'éteignent.

► Arrêt complet :

Lorsque le climatiseur est en marche, appuyez sur la touche  pendant 3 secondes.

- ✓ Les DEL et l'écran numérique s'éteignent.
- ✓ Le ventilateur et le compresseur s'arrêtent.

8 Affichages à l'écran



REMARQUE

Lors du démarrage du véhicule ou lors de l'allumage de plusieurs consommateurs d'énergie, il se peut que le texte **LO** s'affiche brièvement à l'écran.

8.1 Avertissements du panneau de commande

La commande de l'installation dispose de différentes fonctions permettant de protéger l'appareil et la batterie. Le déclenchement d'une fonction de protection est affichée à l'écran par les codes d'avertissement suivants.

Texte affiché	Description	Cause	Solution
<i>LO</i>	Le protecteur de batterie signale une sous-tension. Le compresseur s'arrête aussitôt et les ventilateurs s'éteignent au bout de 20 à 30 secondes. L'ensemble de l'installation s'éteint au bout de 2 minutes.	La tension de raccordement est trop faible. La capacité de la batterie ne suffit plus pour faire fonctionner l'installation.	<ul style="list-style-type: none"> ➤ Sous-tension de courte durée : aucune action requise. ➤ Si l'installation s'éteint : rechargez la batterie du véhicule ou vérifiez que le protecteur de batterie est correctement réglé.
<i>HI</i>	L'installation signale une surtension de courte durée ou permanente.	Une surtension de courte durée peut survenir suite à l'arrêt de grosses charges électriques. Une surtension permanente résulte d'une mauvaise tension de raccordement.	<ul style="list-style-type: none"> ➤ Surtension de courte durée : aucune action requise ➤ En cas d'affichage prolongé de l'avertissement « HI » : contrôler l'électronique du camion. Assurez-vous que la tension de raccordement est inférieure à 30 V.
<i>HO</i>	L'installation signale une surcharge électrique de courte durée et éteint le compresseur.	Le besoin actuel en courant du compresseur est trop élevé.	<ul style="list-style-type: none"> ➤ L'installation compense la surcharge de courte durée en éteignant le compresseur. Peu de temps après, le compresseur se remet en marche.
	L'installation signale une inclinaison trop forte. Le compresseur s'éteint. L'ensemble de l'installation s'éteint au bout de 5 minutes.	Le compresseur (la cabine) est trop incliné.	<ul style="list-style-type: none"> ➤ Lorsque le compresseur se trouve à nouveau en position normale, le climatiseur peut être à nouveau activé.

8.2 Signalisations de défauts sur le panneau de commande

En cas de dysfonctionnement du climatiseur auxiliaire, la LED « Dysfonctionnement » (fig. 2, page 3) s'allume en rouge. Le type de dysfonctionnement est indiqué à l'écran par les codes de dysfonctionnement suivants.

Texte affiché	Description	Cause	Solution
F01	Le compresseur ne fonctionne pas.	Surcharge du compresseur ou dysfonctionnement dans la conduite d'alimentation électrique du compresseur.	<ul style="list-style-type: none"> ➤ Eteignez le climatiseur. ➤ Remettez-le en marche au bout de 60 minutes. ➤ Si le problème persiste, prenez contact avec un atelier spécialisé. ➤ Ne faites pas fonctionner le climatiseur lorsque la température ambiante est inférieure à 0 °C ou supérieure à 43 °C.
F02	Le climatiseur ne peut pas mesurer la température réelle.	Le capteur de température intérieure du climatiseur auxiliaire est mal raccordé ou la température mesurée se trouve en dehors de la plage de mesure spécifiée.	
F03	Surcharge du climatiseur, le compresseur s'éteint.	Surcharge thermique due à une température ambiante trop élevée ou à un défaut du ventilateur.	
F04	Uniquement SP950 à unité d'évaporateur de toit SP950T : L'eau de condensation produite n'est pas évacuée.	L'eau de condensation produite n'est pas évacuée et un message de panne s'affiche à l'écran.	La pompe est bouchée ou défectueuse. Le flexible d'eau de condensation est bouché. L'interrupteur flottant est défectueux ou est coincé.
F05	Surcharge due au ventilateur.	Court-circuit au niveau du ventilateur du condenseur ou du ventilateur de l'évaporateur.	Laissez le climatiseur éteint et prenez contact avec un atelier spécialisé.
F06	Problème de communication entre la carte d'affichage et la platine de commande.	Erreur de câblage.	

9 Entretien et nettoyage

Veillez respecter les consignes suivantes pour le nettoyage et l'entretien de votre climatiseur auxiliaire.



AVIS !

- N'utilisez ni produits abrasifs ou inflammables ni objets durs pour le nettoyage, ceux-ci pouvant endommager l'appareil.
- Ne nettoyez pas le climatiseur auxiliaire avec un nettoyeur haute pression. Toute infiltration d'eau peut endommager le climatiseur auxiliaire.

- Nettoyez de temps à autre le boîtier du climatiseur auxiliaire et l'unité de sortie avec un chiffon humide.
- Enlevez de temps à autre la poussière et autres salissures qui encombrant les orifices d'aération du climatiseur auxiliaire. Veillez à ne pas endommager le climatiseur.
- Vérifiez régulièrement la fixation de tous les éléments liés au climatiseur.
- Vérifiez régulièrement que les conduites de raccordement ne sont pas endommagées et sont bien fixées.
- Vérifiez régulièrement l'étanchéité de toutes les ouvertures liées au climatiseur.

Uniquement SP950 à unité d'évaporateur de toit SP950T

- Vérifiez une fois par an que le joint du climatiseur auxiliaire sur le toit du véhicule ne présente ni fissure ni autres détériorations.

Uniquement SP950 à unité pour paroi arrière SP950I

- Nettoyez régulièrement la protection contre les éclaboussures d'eau de condensation et le filtre d'aspiration.

Remplacez au besoin la protection contre les éclaboussures d'eau de condensation (fig. **4** 1, page 5) et le filtre d'aspiration (fig. **4** 2, page 5).

10 Garantie

Le délai légal de garantie s'applique. Si le produit s'avérait défectueux, veuillez vous adresser à la filiale du fabricant située dans votre pays (voir adresses au verso du présent manuel) ou à votre revendeur spécialisé.

Veillez y joindre les documents suivants pour la gestion des réparations et de la garantie :

- une copie de la facture avec la date d'achat,
- le motif de la réclamation ou une description du dysfonctionnement.

11 Recyclage

- Jetez les emballages dans les conteneurs de déchets recyclables prévus à cet effet.



Lorsque vous mettez votre produit définitivement hors service, informez-vous auprès du centre de recyclage le plus proche ou auprès de votre revendeur spécialisé sur les prescriptions relatives au retraitement des déchets.

11.1 Elimination des batteries de la télécommande



Protégez l'environnement !

Les piles et les batteries usagées ne sont pas des déchets ménagers. Rapportez les piles défectueuses ou les batteries usagées à votre revendeur ou à un centre de collecte.

12 Caractéristiques techniques

Climatiseur auxiliaire CoolAir SP950 à unité d'évaporateur de toit SP950T	
Puissance de refroidissement max. :	850 W
Tension de raccordement :	24 V $\overline{=}$ (22,5 V $\overline{=}$ – 30 V $\overline{=}$)
Consommation de courant max. :	22 A
Plage de température de fonctionnement :	0 à +43 °C
Arrêt en cas de sous-tension :	configurable (voir manuel d'installation)
Réfrigérant :	R-134a
Quantité de fluide frigorigène :	70 g
Équivalent CO ₂ :	0,1001 t
Potentiel d'effet de serre (GWP) :	1430
Dimensions (L x l x h) :	
Unité évaporateur :	577 x 779 x 182 mm
Unité condensateur :	156 x 346 x 490 mm
Poids :	
Unité évaporateur :	env. 15 kg
Unité condensateur :	env. 12 kg

	Climatiseur auxiliaire CoolAir SP950 à unité d'évaporateur pour paroi arrière SP950T
Puissance de refroidissement max. :	850 W
Tension nominale d'entrée :	24 V $\overline{=}$
Plage de tension d'entrée :	22,5 V $\overline{=}$ – 30 V $\overline{=}$
Consommation de courant max. :	22 A
Plage de température de fonctionnement :	0 à +43 °C
Arrêt en cas de sous-tension :	configurable (voir manuel d'installation)
Réfrigérant :	R-134a
Quantité de fluide frigorigène :	60 g
Équivalent CO ₂ :	0.858 t
Potentiel d'effet de serre (GWP) :	1430
Dimensions (L x h x p) :	
Unité évaporateur :	648 x 278 x 144 mm
Unité condenseur :	346 x 490 x 156 mm
Poids :	
Unité d'évaporateur (lignes de raccordement comprises) :	env. 10,5 kg
Unité du condenseur (sans cadre de fixation) :	env. 12 kg

	SP950C
Réfrigérant :	R-134a
Quantité de fluide frigorigène :	120 g
Équivalent CO ₂ :	0,1716 t
Potentiel d'effet de serre (GWP) :	1430

Antes de poner en funcionamiento el producto, lea atentamente estas instrucciones y consérvelas para futuras consultas. En caso de vender o entregar el producto a otra persona, entregue también estas instrucciones.

Índice

1	Aclaración de los símbolos	65
2	Indicaciones de seguridad	65
3	Destinatarios	67
4	Uso adecuado	68
5	Descripción técnica	68
6	Manejo.	69
7	Uso del equipo de aire acondicionado a motor parado.	72
8	Mensajes de pantalla	77
9	Limpieza y cuidado	80
10	Garantía legal	81
11	Gestión de residuos	81
12	Datos técnicos.	82

1 Aclaración de los símbolos

**¡ADVERTENCIA!**

Indicación de seguridad: su incumplimiento puede acarrear la muerte o graves lesiones.

**¡ATENCIÓN!**

Indicación de seguridad: su incumplimiento puede acarrear lesiones.

**¡AVISO!**

Su incumplimiento puede acarrear daños materiales y perjudicar el correcto funcionamiento del producto.

**NOTA**

Información adicional para el manejo del producto.

2 Indicaciones de seguridad

El fabricante declina toda responsabilidad ante daños ocurridos en los siguientes casos:

- daños en el producto debido a influencias mecánicas y sobretensiones
- modificaciones realizadas en el producto sin el expreso consentimiento del fabricante
- utilización del aparato para fines distintos a los descritos en las instrucciones

2.1 Manipulación del aparato

**¡ADVERTENCIA!**

- Utilice el equipo de aire acondicionado a motor parado únicamente para los fines previstos por el fabricante y no realice modificaciones en el aparato.
- Si el equipo de aire acondicionado a motor parado presenta daños, no está permitido ponerlo en funcionamiento.

- Sólo personal técnico que conozca los posibles peligros y las normas correspondientes está autorizado a realizar las tareas de mantenimiento y reparación del equipo de aire acondicionado. Las reparaciones realizadas indebidamente pueden dar lugar a situaciones de considerable peligro.
En caso de reparaciones, diríjase al punto de atención al cliente de su país (direcciones en el reverso).
- Las personas (incluidos los niños) que, debido a sus capacidades físicas, sensoriales o mentales, a su falta de experiencia o a desconocimiento, no pueden utilizar el aparato de forma segura, no tienen permitido utilizar este aparato sin la vigilancia y las instrucciones de una persona sobre la que recae tal responsabilidad.
- **Los aparatos eléctricos no son juguetes.**
Mantenga y utilice el aparato fuera del alcance de los niños.
- Controle a los niños para asegurarse de que no jueguen con el aparato.
- Asegúrese de que no haya objetos inflamables situados o montados en el área de salida de aire. La distancia debe ser como mínimo de 50 cm.
- No utilice el equipo de aire acondicionado a motor parado cerca de fluidos ni gases inflamables.
- En caso de incendio, **no** abra la tapa superior del equipo de aire acondicionado a motor parado y utilice medios de extinción autorizados. No utilice agua para extinguir el fuego.
- No introduzca las manos en la rejilla ni en las toberas de ventilación ni inserte en el equipo objetos ajenos a él.



¡ATENCIÓN!

- Para realizar trabajos de limpieza o mantenimiento en el equipo desconéctelo de la alimentación eléctrica.



¡AVISO!

- Este equipo de aire acondicionado no está concebido para su uso en maquinaria agrícola ni de construcción.
- Los vehículos con equipos de aire acondicionado para funcionamiento con el motor del vehículo parado SP950 con evaporador de techo SP950T solo pueden lavarse en túneles de lavado en los que se puedan desactivar manualmente los cepillos superiores.
- Apáguelo antes de abatir la cabina del conductor para las tareas de mantenimiento.

- Apáguelo antes de introducir el vehículo en sistemas de lavado automático (túneles de lavado, etc.).
- Asegúrese de retirar manualmente el resto de agua de condensación de la instalación antes de abatir la cabina del conductor o de realizar tareas de mantenimiento (capítulo "Aspirar el condensado (solo en SP950 con evaporador de techo SP950T)" en la página 76).
- No ponga en funcionamiento este equipo de aire acondicionado con temperaturas exteriores por debajo de los 0 °C.
- Consulte al fabricante del vehículo si el montaje del equipo de aire acondicionado a motor parado hace necesario modificar los datos relativos a la altura del vehículo en la documentación del mismo.

2.2 Seguridad durante el funcionamiento del aparato



¡AVISO!

- No inserte en el equipo objetos ajenos a él.



NOTA

- A fin de que el agua de condensación pueda salir automáticamente del evaporador, la inclinación lateral no puede superar un ángulo de 5° durante el funcionamiento.
- A fin de no dañar el compresor, la inclinación hacia delante no debe superar un ángulo de 10°. De lo contrario, se desactivaría el compresor y tras 5 minutos se apagaría todo el equipo.

3 Destinatarios

La información referente al aparato (indicaciones de uso, manipulación del aparato, indicaciones de seguridad, etc.) van dirigidas al usuario del equipo de aire acondicionado a motor parado.

4 Uso adecuado

El equipo de aire acondicionado a motor parado sirve para climatizar el espacio interior de las cabinas de los camiones con aire refrigerado y deshumedecido.

El equipo está concebido para su uso a motor parado. También se puede emplear durante la conducción.

No es adecuado para un uso en maquinaria agrícola o de construcción.



NOTA

Para montar este equipo sólo se pueden utilizar los juegos de montaje provistos por el fabricante.

5 Descripción técnica

Con el equipo de aire acondicionado a motor se climatiza según sea necesario el habitáculo del vehículo. El aire del habitáculo es conducido a través de la rejilla de aspiración al equipo, donde se refrigera y seca para finalmente volver al habitáculo a través de las boquillas. El control del equipo se realiza con el panel de control o el mando a distancia.



NOTA

El equipo de aire acondicionado a motor parado es capaz de bajar la temperatura en el habitáculo del vehículo hasta un valor determinado. La temperatura que se ha de alcanzar para enfriar depende el tipo de vehículo, de la temperatura ambiente y de la potencia frigorífica de su equipo de aire acondicionado. Para consultar dicha potencia frigorífica, véase el capítulo "Datos técnicos" en la página 82.

Este equipo está provisto de un controlador de la batería. En caso de poner en funcionamiento el equipo en el vehículo con el contacto apagado, el equipo se desconecta automáticamente en cuanto descienda la tensión de alimentación por debajo del valor definido.

El circuito de refrigeración del equipo de aire acondicionado a motor parado consta de cuatro componentes principales:

- **Compresor**
El compresor aspira el refrigerante R-134a y lo condensa. De este modo, se aumenta la presión y, con ello, también la temperatura del refrigerante.
- **Condensador**
El condensador integrado funciona como un radiador o un intercambiador de calor. El aire que circula absorbe calor, el gas refrigerante caliente se enfría y se licúa.
- **Tubo capilar**
El tubo capilar disminuye la presión del refrigerante, que pasa de la alta presión de condensación a una presión de evaporación más baja.
- **Evaporador**
El evaporador enfría el aire que circula y lo deshumece. El refrigerante absorbe calor y se evapora. El aire enfriado se distribuye en el habitáculo del vehículo a través de una unidad de salida de aire.

6 Manejo







6.1 Elementos del aparato

Este equipo de aire acondicionado dispone de los siguientes elementos de mando:

N.º en fig. 1, página 3	Explicación
1	Boquillas
2	Rejilla de aspiración
3	Panel de control









6.2 Panel de control

En el panel de control se dispone de los siguientes elementos de mando y de indicación para regular el equipo:

N.º en fig. 2, página 3	Significado
1	Tecla 
2	LED avería (rojo) El LED indica averías durante el funcionamiento del equipo.
3	LED compresor (amarillo) El LED se ilumina cuando el compresor está en marcha.
4	Tecla  Con la tecla  se puede cambiar entre los modos de funcionamiento 1, 2, 3 o automático y la función de Timer .
5	Pantalla digital Indicación de: <ul style="list-style-type: none"> • modo de funcionamiento seleccionado <ul style="list-style-type: none">  para el modo de funcionamiento 1  para el modo de funcionamiento 2  para el modo de funcionamiento 3 <i>A</i> para el modo automático <i>000</i> para la función de Timer • la temperatura interior deseada (valor nominal) en °C
6	Tecla + La tecla + aumenta el valor nominal 1 °C o el tiempo del Timer en 10 minutos.
7	Tecla - La tecla - disminuye el valor nominal 1 °C o el tiempo del Timer en 10 minutos.
8	LED Power (azul) El LED indica que el equipo está encendido.
9	Receptor de infrarrojos (para el mando a distancia)

6.3 Mando a distancia

El mando a distancia dispone de los siguientes elementos para regular el equipo:

N.º en fig. 3, página 4	Significado
1	Tecla  Se puede conmutar el equipo entre funcionamiento y standby.
2	Tecla  La tecla  disminuye el valor nominal 1 °C o el tiempo del Timer en 10 minutos.
3	Tecla  La tecla  aumenta el valor nominal 1 °C o el tiempo del Timer en 10 minutos.
4	Tecla  Con la tecla  se pasa al siguiente modo de funcionamiento inferior.
5	Tecla  Con la tecla  se pasa al siguiente modo de funcionamiento superior.

7 Uso del equipo de aire acondicionado a motor parado



¡AVISO!

- El fabricante no se hace responsable de los daños causados como consecuencia del incumplimiento de estas instrucciones de uso. Asimismo, tampoco responderá de ningún daño consecuencial, especialmente de los daños consecuenciales que se puedan derivar de una parada del equipo.
- No inserte en el equipo objetos ajenos a él.

7.1 Instrucciones para un uso óptimo



NOTA

El SP950 está concebido como equipo de aire acondicionado a motor parado para ser utilizado en momentos de descanso. También se puede utilizar durante la conducción, pero no sustituye al equipo de aire acondicionado propio del vehículo con funcionamiento a motor.

Para garantizar un uso eficaz de su equipo de aire acondicionado a motor parado CoolAir, siga las siguientes indicaciones de uso.

Lo que siempre debería hacer

- Aparque, siempre que sea posible, el vehículo en la sombra.
- Si es posible, cubra las ventanas del vehículo.
- Si su vehículo no tiene un equipo de aire acondicionado propio, ventílelo bien antes de utilizar el equipo a motor parado. Con un equipo de aire acondicionado propio del vehículo, debe enfriar el habitáculo antes de tomar un descanso.
- Mantenga las puertas y ventanas cerradas.
- Evite fuentes de calor en el vehículo.
- Reduzca el consumo de corriente a través de otros aparatos para así garantizar la mayor duración posible del equipo de aire acondicionado a motor parado.
- Seleccione una temperatura y un modo de funcionamiento adecuados.
- Preste atención a que las boquillas (fig. **1** 1, página 3) y la rejilla de aspiración (fig. **1** 2, página 3) no estén cubiertas con paños, papel u otros objetos.

Además, también debe tener en cuenta lo siguiente:

- Si quiere adaptar el equipo de aire acondicionado a motor parado al color de su camión, pinte únicamente la cubierta superior del equipo.
Píntela sólo estando desmontada. Utilice, en la medida de lo posible, colores claros.
- Lave el vehículo con regularidad, pues las cabinas sucias se calientan con más rapidez.
- Encárguese de que la potencia del equipo de aire acondicionado a motor parado no se vea afectada por otras fuentes de calor (por ejemplo, calor de escape de máquinas de frío).

Cómo cuidar activamente su equipo de aire acondicionado a motor parado

- Lleve a cabo con regularidad inspecciones visuales de las juntas, la cubierta superior y la rejilla, sobre todo antes de que comience la temporada.
- Limpie el equipo y elimine la hojarasca del equipo cuando sea necesario.

7.2 Encender el equipo de aire acondicionado a motor parado**¡AVISO!**

Nunca cierre simultáneamente todas las boquillas de aire del equipo, pues éste se congelaría por dentro.

**NOTA**

Al poner en funcionamiento el equipo por primera vez se puede generar un ligero olor. Éste se produce debido a los procesos de fabricación y desaparece después de unos momentos.

- Estando el equipo apagado pulse la tecla

**NOTA**

Si el equipo de aire acondicionado a motor parado está completamente apagado, sólo se puede encender con el panel de control. Sólo es posible encenderlo con el mando a distancia cuando el equipo está en modo standby. Apague el equipo completamente para pausas prolongadas a fin de no gastar la batería con la corriente de standby.

- ✓ El ventilador se pone en marcha a poca velocidad.

- ✓ El LED **Power** (fig. **2** 8, página 3) se ilumina.
- ✓ La pantalla digital (fig. **2** 5, página 3) indica el valor nominal en °C y el modo de funcionamiento (por ejemplo, **A20** para modo automático + valor nominal 20 °C).

**NOTA**

El compresor del equipo se pone en marcha con un retardo de apróx. 90 segundos.

7.3 Seleccionar la temperatura interior deseada

Puede elegir la temperatura que desee entre 17 °C y 30 °C.

- Pulse en el panel de mando la tecla **+** o **-** o en el mando a distancia la tecla **+** o **-** para ajustar la temperatura que desee en pasos de 1 °C.
- ✓ En la pantalla digital (fig. **2** 5, página 3) se indica el modo de funcionamiento y la temperatura interior deseada en °C.



**NOTA**

Si no se alcanza en el modo de funcionamiento **I** o **II** la temperatura deseada, cambie al siguiente modo de funcionamiento más alto o al modo automático.

7.4 Seleccionar el modo de funcionamiento

Puede elegir entre 4 modos de funcionamiento y la función de Timer:

Modo de funcionamiento	Mensaje de la pantalla	Explicación
1	—	Nivel de potencia más bajo: el ventilador funciona al nivel más bajo.
2	==	Nivel de potencia medio: el ventilador funciona al nivel medio.
3	===	Nivel de potencia más alto: el ventilador funciona al nivel más alto.
Automático	<i>A</i>	El equipo ajusta el ventilador al modo óptimo para que se alcance la temperatura deseada de forma eficaz.
Función Timer	000	Selección previa de un tiempo de funcionamiento entre 10 y 120 minutos. Visualización alternante de modo de funcionamiento y tiempo restante.

- Pulse en el panel de mando la tecla  o en el mando a distancia la tecla  + o  - para ajustar el modo de funcionamiento que desee.
- ✓ El primer carácter de la pantalla digital (fig. **2** 5, página 3) indica el modo de funcionamiento seleccionado.

7.5 Aspirar el condensado (solo en SP950 con evaporador de techo SP950T)





El agua de condensación que se genera debido al principio de funcionamiento del equipo se aspira automáticamente en intervalos durante el funcionamiento.

El agua de condensación también se puede aspirar de forma manual en caso de ser necesario:



NOTA

Antes del invierno, aspire el agua condensada de la instalación para evitar daños por congelación.

- ▶ Apague el equipo.
- ▶ Pulse a la vez las teclas  y **-** y manténgalas pulsadas.
- ▶ Pulse también brevemente la tecla .
- ✓ Durante 5 segundos, la pantalla digital muestra la versión de firmware.
- ✓ Seguidamente, la pantalla digital muestra  y el equipo lleva a cabo durante 15 segundos el proceso de aspiración.
Ahora puede soltar las teclas  y **-**.
- ✓ El compresor y el ventilador no se encienden.
- ✓ El equipo se apaga de forma automática.



NOTA

Para dejar de aspirar antes, pulse la tecla  hasta que la bomba se apague.

Si desea inclinar la cabina del conductor, antes deberá aspirar manualmente el agua de condensación.

- ▶ Repita el procedimiento de aspiración manual hasta que la bomba haga un ruido alto y claramente audible al aspirar.
- ✓ En ese momento ya no habrá agua de condensación en la instalación.
- ▶ Pulse la tecla  hasta que la bomba se apague.



¡AVISO!

Evite un funcionamiento en seco prolongado (cuando oiga un ruido alto al aspirar) puesto que la bomba puede quedar dañada.

7.6 Apagar el equipo de aire acondicionado a motor parado

Puede conmutar el equipo de aire acondicionado para funcionamiento con motor parado al modo de standby o apagarlo por completo. Tenga en cuenta que en modo de standby el equipo sigue consumiendo corriente. Por consiguiente, siempre que sea posible apague los equipos de aire acondicionado para funcionamiento con motor parado **SP950** con evaporador en la pared trasera **SP950I**.

Debido a su construcción, en el equipo de aire acondicionado para funcionamiento con motor parado **SP950** con evaporador de techo **SP950T** el condensado se debe extraer por bombeo. Por consiguiente, tras usar el equipo de aire acondicionado para funcionamiento con motor parado **SP950** con evaporador de techo **SP950T** e iniciar la marcha, conmutelo a modo standby durante la marcha. Así se aspirará el condensado de agua que se ha acumulado durante y después del funcionamiento.

Apague el equipo de aire acondicionado a motor parado cuando no lo vaya a utilizar durante cierto tiempo (por ejemplo, el fin de semana).



NOTA

Con el control remoto solo se puede conmutar el equipo al modo standby o activarlo a partir del modo standby.

► Para conmutar al modo standby:

Estando el equipo encendido, pulse brevemente la tecla o la tecla del control remoto.

- ✓ La pantalla digital se apaga y solo se ilumina el LED de potencia azul.
- ✓ El compresor y el ventilador se apagan.

► Para apagar por completo:

Estando el equipo encendido, pulse la tecla durante 3 segundos.

- ✓ Se apagan los LEDs y la pantalla digital.
- ✓ El ventilador y el compresor se apagan.

8 Mensajes de pantalla



NOTA

Al poner en marcha el vehículo o al conectar varios aparatos, puede aparecer **LO** brevemente en la pantalla.

8.1 Indicaciones de advertencia en el panel de control

El control del equipo dispone de distintas funciones para proteger el aparato y la batería. La activación de las funciones de protección se visualiza mediante los siguientes códigos de advertencia en la pantalla.

Texto de pantalla	Descripción	Causa	Solución
<i>LO</i>	El controlador de la batería notifica subtensión. El compresor se desconecta inmediatamente y los ventiladores se desconectan tras 20 o 30 segundos. Toda la instalación se apaga transcurridos 2 minutos.	La tensión de conexión es insuficiente. La capacidad de la batería no es suficiente para hacer funcionar el equipo.	<ul style="list-style-type: none"> ➤ Subtensión temporal: no es necesario hacer nada. ➤ Si el equipo se apaga: cargue la batería del vehículo o compruebe si el controlador de la batería está correctamente ajustado.
<i>HI</i>	El equipo notifica una sobretensión temporal o duradera.	Se puede producir una sobretensión temporal tras desconectar una gran carga eléctrica. La sobretensión duradera se origina debido a una tensión de conexión incorrecta.	<ul style="list-style-type: none"> ➤ Sobretensión temporal: no es necesario hacer nada. ➤ Si se prolonga la visualización del mensaje "HI" en la pantalla: compruebe la electrónica del camión. Asegúrese de que la tensión de conexión sea inferior a 30 voltios.
<i>HO</i>	El equipo notifica una sobrecarga eléctrica temporal y desconecta el compresor.	El consumo de corriente actual del compresor es demasiado alto.	<ul style="list-style-type: none"> ➤ El equipo compensa la sobrecarga temporal desconectando el compresor. El compresor se vuelve a poner en funcionamiento una vez transcurrido un breve espacio de tiempo.
	El equipo comunica una inclinación demasiado pronunciada. El compresor se apaga. Tras 5 minutos se apaga todo el equipo.	El compresor (la cabina del conductor) está demasiado inclinado.	<ul style="list-style-type: none"> ➤ Cuando el compresor vuelva a estar en la posición normal se puede volver a encender el equipo.

8.2 Mensajes de avería en el panel de control

El LED "Avería" (fig. 2, página 3) se ilumina de color rojo cuando el equipo presenta una avería. El tipo de error se visualiza en la pantalla mediante los siguientes códigos de error.

Texto de pantalla	Descripción	Causa	Solución
F01	El compresor no funciona.	El compresor está sobrecargado o se ha producido un error en el tubo eléctrico del compresor.	<ul style="list-style-type: none"> ➤ Apague el equipo. ➤ Vuelva a encender el equipo después de 60 minutos.
F02	El equipo no puede determinar la temperatura real.	Es posible que el sensor de temperatura interior del equipo no esté bien conectado o que el valor medido quede fuera de las especificaciones.	<ul style="list-style-type: none"> ➤ Si se vuelve a producir el fallo, consulte a un taller autorizado. ➤ No utilice el equipo con una temperatura ambiente inferior a 0 °C ni superior a 43 °C.
F03	El equipo está sobrecargado, el compresor se desconecta.	Se ha producido una sobrecarga térmica debido a una alta temperatura ambiente o a ventiladores averiados.	
F04	Solo en SP950 con evaporador de techo SP950T: El agua de condensación generada no se evacua.	El agua de condensación generada no se evacua y aparece un mensaje de error en la pantalla.	<p>La bomba está atascada o averiada.</p> <p>La manguera de agua de condensación está atascada.</p> <p>El interruptor de flotador está averiado o enganchado.</p>
F05	Sobrecarga por ventilador.	Cortocircuito en el ventilador del condensador o en el del evaporador.	Deje el equipo apagado y consulte a un taller autorizado.
F06	Problema de comunicación entre la platina de display y la de control.	Error en el cableado.	

9 Limpieza y cuidado

Siga los siguientes consejos para la limpieza y el cuidado de su equipo de aire acondicionado a motor parado.



¡AVISO!

- No emplee productos de limpieza corrosivos ni objetos duros ni sustancias inflamables, ya que podrían dañar el aparato.
- No limpie el equipo con un limpiador de alta presión. Podría dañar el equipo si penetrara agua en él.

- Limpie de vez en cuando la carcasa y el panel de salida de aire con un paño húmedo.
- Retire de vez en cuando la hojarasca y otro tipo de suciedad de las aberturas de ventilación del equipo. Al hacerlo, asegúrese de no dañar el equipo.
- Compruebe periódicamente la sujeción de todos los elementos relacionados con el equipo de aire acondicionado.
- Compruebe periódicamente que los cables de conexión no estén dañados y estén bien sujetos.
- Compruebe periódicamente el sellado de todas las aberturas relacionadas con el equipo de aire acondicionado.

Solo en SP950 con evaporador de techo SP950T

- Compruebe anualmente si la junta del equipo que da al techo del vehículo presenta desgarros u otros daños.

Solo en SP950 con evaporador en la pared trasera SP950I

- Limpie periódicamente el elemento de protección ante salpicaduras de agua condensada y el filtro de aspiración.

Cambie el elemento de protección ante salpicaduras de agua condensada (fig. 4 1, página 5) y el filtro de aspiración (fig. 4 2, página 5) cuando sea necesario.

10 Garantía legal

Rige el plazo de garantía legal. Si el producto presenta algún defecto, diríjase a la sucursal del fabricante de su país (ver direcciones en el dorso de estas instrucciones) o a su establecimiento especializado.

Para la tramitación de la reparación y de la garantía debe enviar también los siguientes documentos:

- una copia de la factura con fecha de compra,
- el motivo de la reclamación o una descripción de la avería.

11 Gestión de residuos

► Deseche el material de embalaje en el contenedor de reciclaje correspondiente.



Cuando vaya a desechar definitivamente el producto, infórmese en el centro de reciclaje más cercano o en un comercio especializado sobre las normas pertinentes de eliminación de materiales.

11.1 Desechar las pilas del mando a distancia



¡Proteja el medio ambiente!

Las baterías y pilas no son basura doméstica.

Entregue las baterías defectuosas o las pilas vacías en un establecimiento o deposítelas en un contenedor especializado.

12 Datos técnicos

Equipo de aire acondicionado para funcionamiento con motor parado CoolAir SP950 con evaporador de techo SP950T	
Potencia de refrigeración máx.:	850 W
Tensión de conexión:	24 V _~ (22,5 V _~ – 30 V _~)
Consumo de corriente máx.:	22 A
Rango de temperatura de funcionamiento:	0 a +43 °C
Desconexión de subtensión:	programable (véanse las instrucciones de instalación)
Refrigerante:	R-134a
Cantidad de refrigerante:	70 g
Equivalente a CO ₂ :	0,1001 t
Índice GWP:	1430
Dimensiones (L x A x H):	
Unidad de evaporador:	577 x 779 x 182 mm
Unidad de condensador:	156 x 346 x 490 mm
Peso:	
Unidad de evaporador:	aprox. 15 kg
Unidad de condensador:	aprox. 12 kg

	Equipo de aire acondicionado para funcionamiento con motor parado CoolAir SP950 con evaporador en la pared trasera SP950I
Potencia de refrigeración máx.:	850 W
Potencia de enfriamiento máx.:	24 V ₌₌₌
Tensión nominal de entrada:	22,5 V ₌₌₌ – 30 V ₌₌₌
Consumo de corriente máx.:	22 A
Rango de temperatura de funcionamiento:	0 a +43 °C
Desconexión de subtensión:	programable (véanse las instrucciones de instalación)
Refrigerante:	R-134a
Cantidad de refrigerante:	60 g
Equivalente a CO ₂ :	0.858 t
Índice GWP:	1430
Dimensiones (A x H x P):	
Unidad de evaporador:	648 x 278 x 144 mm
Unidad de condensador:	346 x 490 x 156 mm
Peso:	
Unidad de evaporador (incluidos cables de conexión):	aprox. 10,5 kg
Condensador (sin bastidor de fijación):	aprox. 12 kg

	SP950C
Refrigerante:	R-134a
Cantidad de refrigerante:	120 g
Equivalente a CO ₂ :	0,1716 t
Índice GWP:	1430

Por favor, leia atentamente este manual antes da colocação em funcionamento do aparelho e guarde-o em local seguro. Em caso de transmissão do produto, entregue o manual ao novo utilizador.

Índice

1	Explicação dos símbolos	85
2	Indicações de segurança	85
3	Grupo alvo	87
4	Utilização adequada	88
5	Descrição técnica	88
6	Operação	89
7	Utilizar a unidade fixa de ar condicionado	92
8	Mensagens exibidas no monitor	98
9	Limpeza e manutenção	100
10	Garantia	101
11	Eliminação	101
12	Dados técnicos	102

1 Explicação dos símbolos

**AVISO!**

Indicação de segurança: o incumprimento pode provocar a morte ou ferimentos graves.

**PRECAUÇÃO!**

Indicação de segurança: o incumprimento pode provocar ferimentos.

**NOTA!**

O incumprimento pode causar danos materiais e pode prejudicar o funcionamento do produto.

**OBSERVAÇÃO**

Informações suplementares sobre a operação do produto.

2 Indicações de segurança

O fabricante não se responsabiliza por danos nos seguintes casos:

- Danos no produto resultantes de influências mecânicas e sobretensões
- Alterações ao produto sem autorização expressa do fabricante
- Utilização para outras finalidades que não as descritas no manual de instruções

2.1 Manuseamento do aparelho

**AVISO!**

- Utilize a unidade fixa de ar condicionado apenas para a utilidade indicada pelo fabricante e não efetue quaisquer alterações ou modificações no aparelho!
- Se a unidade fixa de ar condicionado apresentar danos visíveis, não deve ser colocada em funcionamento.

- A manutenção e as reparações na unidade fixa de ar condicionado apenas devem ser realizadas por técnicos especializados familiarizados com os perigos inerentes ou com as normas em vigor. As reparações inadequadas podem provocar perigos substanciais. Em caso de reparação, entre em contacto com o centro de assistência técnica do seu país (endereços no verso).
- As pessoas (incluindo crianças) que não estão aptas a utilizar o produto de modo seguro devido a incapacidade física, sensorial ou mental ou devido à sua inexperiência não devem utilizar o produto sem a supervisão ou as instruções de uma pessoa responsável.
- **Os aparelhos elétricos não são brinquedos!**
Guarde e utilize o aparelho fora do alcance das crianças.
- As crianças devem ser supervisionadas para garantir que não brincam com o aparelho.
- Preste atenção para que os objetos inflamáveis não sejam armazenados nem montados na área da saída de ar. A distância tem de ser de, pelo menos, 50 cm.
- Não coloque a unidade fixa de ar condicionado nas proximidades de líquidos e gases inflamáveis.
- Em caso de incêndio, **não** solte a tampa superior da unidade fixa de ar condicionado mas utilize antes os agentes de extinção permitidos. Não utilize água para apagar incêndios.
- Não coloque as mãos na grade de ventilação nem nos bocais de ventilação e não insira objetos estranhos na unidade.



PRECAUÇÃO!

- Solte todas as ligações da alimentação de corrente em caso de trabalhos (limpeza, manutenção, etc.) na unidade fixa de ar condicionado.



NOTA!

- A unidade fixa de ar condicionado não está adequada para o funcionamento em máquinas agrícolas nem em máquinas para a construção civil.
- Os veículos com unidades fixas de ar condicionado SP950 com unidade de evaporação no tejadilho SP950T apenas devem ser lavados em sistemas de lavagem nos quais se consegue desligar manualmente a escova de cima.
- Desligue a unidade fixa de ar condicionado antes de bascular a cabine do condutor para fins de manutenção.

- Desligue a unidade fixa de ar condicionado antes de utilizar dispositivos de lavagem automáticos (sistemas de lavagem, etc) para a limpeza do veículo.
- Lembre-se de que antes da basculação da cabine do condutor ou para fins de manutenção deverá de escoar manualmente a restante água de condensação da unidade (capítulo “Aspirar a água de condensação (apenas SP950 com unidade de evaporação no tejadilho 950T)” na página 96).
- Não coloque a unidade fixa de ar condicionado em funcionamento com temperaturas exteriores abaixo de 0 °C.
- Informe-se, por favor, junto do seu fabricante automóvel se, devido à instalação da unidade fixa de ar condicionado, se torna necessário proceder à alteração do registo da altura do veículo nos documentos.

2.2 Segurança durante a utilização do aparelho



NOTA!

- Não insira objetos estranhos na unidade.



OBSERVAÇÃO

- Para que a água de condensação da unidade de evaporação possa escorrer automaticamente, a inclinação em relação ao lado só pode ter, no máximo, 5° durante o funcionamento.
- Para proteção do compressor, durante o funcionamento a inclinação para a frente pode ser, no máximo, 10°. Caso contrário, será desativado o compressor. Após 5 minutos desativar-se-á toda a unidade.

3 Grupo alvo

As informações sobre o aparelho aqui facultadas (indicações de operação, manuseamento do aparelho, indicações de segurança, etc.) dirigem-se ao utilizador da unidade fixa de ar condicionado.

4 Utilização adequada

A unidade fixa de ar condicionado serve para climatizar o habitáculo das cabines dos condutores em camiões com ar fresco e desumidificado.

A unidade foi concebida para o modo de operação parado. É possível a utilização durante a condução.

A unidade fixa de ar condicionado não está adequada para o funcionamento em máquinas agrícolas nem em máquinas para a construção civil!



OBSERVAÇÃO

A unidade fixa de ar condicionado deve ser exclusivamente instalada com conjuntos de montagem do fabricante.

5 Descrição técnica

Com a ajuda da unidade fixa de ar condicionado pode ser realizada uma climatização de um habitáculo do veículo. O ar do habitáculo é encaminhado até à unidade por meio da grade de aspiração, é refrigerado e secado aí e depois volta a ser conduzido até ao habitáculo através dos bocais de saída de ar. O comando da unidade é realizado através do painel de comando ou do controlo remoto.



OBSERVAÇÃO

A unidade fixa de ar condicionado está apta para reduzir a temperatura no habitáculo do veículo até um determinado valor. A temperatura a alcançar durante a refrigeração depende do tipo de veículo, da temperatura ambiente e da capacidade de refrigeração da sua unidade fixa de ar condicionado. Para a capacidade de refrigeração da sua unidade fixa de ar condicionado: ver no capítulo “Dados técnicos” na página 102.

A unidade está equipada com um monitorizador da bateria. Se a unidade for operada com a ignição do veículo desligada, a mesma desligar-se-á automaticamente logo que a tensão de alimentação descer abaixo de um valor previamente definido.

O circuito de refrigeração da unidade fixa de ar condicionado é composto por quatro componentes principais:

- Compressor
O compressor aspira o líquido refrigerante R-134a aplicado e comprime-o. Assim, será aumentada a pressão e também a temperatura do líquido refrigerante.
- Condensador
O condensador montado funciona como um aparelho de refrigeração ou um permutador térmico. A passagem do fluxo de ar absorve calor, o gás do líquido refrigerante é arrefecido e fica num estado líquido.
- Tubo capilar
O tubo capilar estrangula o líquido refrigerante da pressão da água de condensação mais elevada para uma pressão de vaporização mais baixa.
- Vaporizador
O vaporizador refrigera o fluxo de ar e desumidifica o mesmo. O líquido refrigerante absorve calor e é vaporizado. O ar refrigerado é distribuído no habitáculo do veículo por meio de uma unidade de saída do ar.

6 Operação









6.1 Elementos do aparelho

A unidade fixa de ar condicionado possui os seguintes elementos de comando:

N.º na fig. 1, página 3	Explicação
1	Bocais de saída de ar
2	Grade de aspiração
3	Painel de comando









6.2 Painel de comando

Para o ajuste da unidade estão disponíveis os seguintes elementos de comando e de indicação no painel de comando:

N.º no fig. 2, página 3	Significado
1	Botão 
2	LED avaria (vermelho) O LED indica avarias no funcionamento da unidade.
3	LED compressor (amarelo) O LED acende quando o compressor está em funcionamento.
4	Botão  Com o botão  é possível alternar entre os modos de funcionamento 1, 2, 3 ou automático e a função do temporizador .
5	Mostrador digital Indicação de: <ul style="list-style-type: none"> • modo de funcionamento selecionado <ul style="list-style-type: none">  para modo de funcionamento 1  para modo de funcionamento 2  para modo de funcionamento 3  para modo automático  para função do temporizador • temperatura ambiente pretendida (valor nominal) em °C
6	Botão + O botão + aumenta o valor nominal em 1 °C ou o tempo de funcionamento do temporizador em 10 minutos.
7	Botão - O botão - reduz o valor nominal em 1 °C ou o tempo de funcionamento do temporizador em 10 minutos.
8	LED Power (azul) O LED indica que a unidade está ligada.
9	Recetor de infravermelhos (para controlo remoto)

6.3 Controlo remoto

Para o ajuste da unidade estão disponíveis os seguintes elementos de comando no painel de comando:

N.º no fig. 3, página 4	Significado
1	Botão  A unidade pode ser comutada entre o funcionamento e o modo standby.
2	Botão  O botão  reduz o valor nominal em 1 °C ou o tempo de funcionamento do temporizador em 10 minutos.
3	Botão  O botão  aumenta o valor nominal em 1 °C ou o tempo de funcionamento do temporizador em 10 minutos.
4	Botão  O botão  comuta para o próximo modo de funcionamento mais baixo.
5	Botão  O botão  comuta para o próximo modo de funcionamento mais alto.

7 Utilizar a unidade fixa de ar condicionado



NOTA!

- O fabricante não se responsabiliza no caso de incumprimento deste manual de operação. O mesmo não se responsabiliza em caso danos recorrentes, sobretudo danos recorrentes que possam ocorrer devido à falha de funcionamento da unidade fixa de ar condicionado.
- Não insira objetos estranhos na unidade.

7.1 Indicações para uma melhor utilização



OBSERVAÇÃO

O SP950 foi concebido como sistema de ar condicionado para períodos de repouso. Pode ser utilizado durante a viagem, no entanto, não substitui o sistema de ar condicionado motorizado do veículo.

Para assegurar uma utilização eficiente da sua unidade fixa de ar condicionado CoolAir, respeite as seguintes indicações de segurança.

O que deverá fazer sempre

- Sempre que possível, estacione o seu veículo sempre à sombra.
- Se for possível, escureça o seu veículo.
- Se não tiver um ar condicionado no veículo, ventile-o bem antes da utilização da unidade fixa de ar condicionado. Com uma unidade fixa de ar condicionado, deve refrigerar o habitáculo antes de uma pausa.
- Mantenha as portas e as janelas fechadas.
- Evite fontes de calor no veículo.
- Reduza o consumo de energia mediante outros aparelhos para garantir um longo período de funcionamento da unidade fixa de ar condicionado.
- Escolha uma temperatura adequada e um modo de funcionamento apropriado.
- Preste atenção para que os bocais de saída de ar (fig. **1** 1, página 3) e a grade de aspiração (fig. **1** 2, página 3) não sejam cobertos por panos, papéis e outros objetos.

O que deverá ter ainda em consideração

- Quando pretender adaptar a unidade fixa de ar condicionado à cor do seu camião, pinte exclusivamente a carcaça superior da unidade fixa de ar condicionado.
Pinte a mesma apenas em estado desmontado. Se possível, utilize tons claros.
- Lave o seu veículo regularmente, as cabines dos condutores sujas aquecem muito mais rapidamente.
- Certifique-se de que a capacidade da unidade fixa de ar condicionado não é influenciada por outras fontes de calor (por ex., calor residual de máquinas de frio).

Como poderá conservar proativamente a sua unidade fixa de ar condicionado

- Efetue regularmente inspeções visuais das vedações, da carcaça superior e da grelha. O ideal seria antes do início da época.
- Se necessário, remova a sujidade e as folhas da unidade.

7.2 Ligar a unidade fixa de ar condicionado



NOTA!

Nunca feche todos os bocais de ar da sua unidade de ar condicionado ao mesmo tempo. Caso contrário, o interior da unidade enferrujar-se-á.



OBSERVAÇÃO

Aquando da primeira utilização da unidade fixa de ar condicionado pode ocorrer uma ligeira formação de odores. Esta formação de odores está condicionada pela estrutura e termina após um breve tempo de funcionamento.

- Com a unidade desligada, prima o botão



OBSERVAÇÃO

Caso a unidade fixa de ar condicionado se encontre totalmente desligada, esta apenas pode ser ligada com o painel de comando. A ativação apenas é possível com o controlo remoto e quando a unidade se encontra no modo standby. Nas alturas de desativação mais demoradas, desligue totalmente a unidade para que a bateria não seja sobrecarregada pela corrente de standby.

- ✓ O ventilador inicia com rotação baixa.

- ✓ OLED **Power** (fig. **2** 8, página 3) acende.
- ✓ O mostrador digital (fig. **2** 5, página 3) indica o valor nominal em °C e o modo de funcionamento (p.ex. **R20** para o modo de funcionamento + valor nominal 20 °C).

**OBSERVAÇÃO**

O compressor da unidade é ligado com retardamento após aprox. 90 segundos.

7.3 Selecionar a temperatura ambiente pretendida

Poderá seleccionar uma temperatura ambiente pretendida entre 17 °C e 30 °C.



- No painel de comando, prima o botão **+** ou **-** ou no controlo remoto, prima o botão **⏏+** ou **⏏-** para ajustar a temperatura pretendida em passos de 1 °C.
- ✓ O mostrador digital (fig. **2** 5, página 3) indica o modo de funcionamento e a temperatura ambiente pretendida em °C.



**OBSERVAÇÃO**

Se o modo de funcionamento **I** ou **II** a temperatura pretendida não for alcançada, mude para o modo de funcionamento mais acima ou para o modo automático.

7.4 Selecionar o modo de funcionamento

Poderá escolher entre quatro modos de funcionamento e a função do temporizador:

Modo de funcionamento	Mensagem no mostrador	Explicação
1		Nível da capacidade mais baixo – o ventilador funciona com o nível mais baixo.
2		Nível da capacidade médio – o ventilador funciona com o nível médio.
3		Nível da capacidade mais alto – o ventilador funciona com o nível médio.
Sistema automático	<i>A</i>	O funcionamento ótimo é comandado pela unidade para que a temperatura selecionada seja alcançada de modo eficiente.
Função do temporizador	<i>000</i>	Seleção prévia de um tempo de funcionamento de 10 a 120 minutos. Indicação alternada do modo de funcionamento e do tempo de funcionamento restante.

- No painel de comando, prima o botão  ou no controlo remoto, o botão + ou - para regular o modo de funcionamento pretendido.
- ✓ O mostrador digital (fig. **2** 5, página 3) indica com a primeira posição, o modo de funcionamento selecionado.

7.5 Aspirar a água de condensação (apenas SP950 com unidade de evaporação no tejadilho 950T)



A água de condensação ocorrida através do princípio de funcionamento da unidade é automaticamente aspirada em intervalos durante o funcionamento da unidade.

Se necessário, a água de condensação também pode ser manualmente aspirada:



OBSERVAÇÃO

Antes do inverno, aspire a água condensada da unidade para evitar danos devido à congelação da água.

- Desligue a unidade.
- Mantenha os botões  e **-** simultaneamente premidos.
- Prima adicionalmente o botão  por breves instantes.
- ✓ O mostrador digital apresenta a versão do firmware durante 5 segundos.
- ✓ Depois, o mostrador digital indica **000** e a unidade inicia o processo de aspiração durante 15 segundos.
Agora, poderá soltar os botões  e **-**.
- ✓ O compressor e o ventilador não são ligados.
- ✓ A unidade é automaticamente desativada.



OBSERVAÇÃO

Para cancelar atempadamente o processo de aspiração prima o botão  até a bomba desligar.

Se pretender bascular a cabine do condutor, terá de aspirar manualmente a água de condensação antes disso.

- Repita o processo de aspiração manual as vezes necessárias até a bomba gerar um ruído audível durante a aspiração.
- ✓ Não existe mais água de condensação na unidade.
- Prima o botão  até a bomba desligar.



NOTA!

Evite um funcionamento a seco prolongado uma vez que a bomba pode ser danificada durante este regime de funcionamento (ruído forte durante a aspiração).

7.6 Desligar a unidade fixa de ar condicionado

Poderá ligar a unidade fixa de ar condicionado no modo standby ou desligá-la totalmente. Lembre-se de que a unidade fixa de ar condicionado consome corrente no modo standby. Por isso, se possível, desligue sempre a unidade fixa de ar condicionado **SP950** com unidade de evaporação na parede traseira **SP950I**.

Numa unidade fixa de ar condicionado **SP950** com unidade de evaporação no tejadilho **SP950T** é necessário aspirar a água de condensação devido à construção. Por isso, comute a unidade fixa de ar condicionado **SP950** com unidade de evaporação no tejadilho **SP950T** para o modo standby após a utilização e aquando a viagem conseguinte. Deste modo, a água de condensação que foi recolhida durante o funcionamento e após o funcionamento.

Em caso de inatividade e pausas mais prolongadas (p.ex. no fim-de-semana) desligue completamente a unidade fixa de ar condicionado.



OBSERVAÇÃO

Com o controlo remoto poderá ligar a unidade fixa de ar condicionado apenas para o modo standby ou voltar a ligar a mesma a partir do modo standby.

► **Ligar no modo standby:**

Se a unidade estiver ligada, prima brevemente o botão  ou o botão  no controlo remoto.

- ✓ O mostrador digital apaga, apenas acende o Power-LED azul.
- ✓ O compressor e o ventilador desligam.

► **Desligar completamente a unidade:**

Com a unidade ligada, prima o botão  durante 3 segundos.

- ✓ Os LEDs e o mostrador digital apagam.
- ✓ O ventilador e o compressor desligam.

8 Mensagens exibidas no monitor



OBSERVAÇÃO

Aquando da partida do veículo ou na ativação de vários consumidores pode ser exibida uma mensagem temporária com o texto **LO**.

8.1 Advertências de perigo no painel de comando

O comando da unidade dispõe de diferentes funções para a proteção do aparelho e/ou da bateria. A ativação de uma das funções de proteção é exibida por meio do código de advertência no mostrador.

Texto no mostrador	Descrição	Causa	Eliminação
LO	O controlador da bateria comunica subtensão. O compressor desliga de imediato e os ventiladores são desligados após 20 a 30 segundos. Toda a unidade é desligada após 2 minutos.	A tensão de ativação é demasiado baixa. A capacidade da bateria não chega mais para o funcionamento da unidade.	<ul style="list-style-type: none"> ➤ Subtensão breve: sem ação necessária. ➤ Se a unidade for desligada: Carregue a bateria do veículo ou verifique se o controlador de baterias está corretamente ligado.
HI	A unidade comunica uma sobretensão temporária ou permanente.	Uma sobretensão temporária pode ocorrer após a desativação de grandes cargas elétricas. Uma sobretensão permanente ocorre devido a uma tensão de ativação incorreta.	<ul style="list-style-type: none"> ➤ Sobretensão breve: sem ação necessária. ➤ Em caso de uma exibição demorada da mensagem no mostrador "HI": Verificar o sistema eletrónico do camião. Certifique-se de que a tensão de ativação é inferior a 30 V.
HO	A unidade comunica uma sobrecarga elétrica temporária e desliga o compressor.	A necessidade de corrente atual do compressor é demasiado elevada.	<ul style="list-style-type: none"> ➤ A sobrecarga temporária é compensada pela unidade por meio da desativação do compressor. O compressor volta a iniciar após um breve instante.
	A unidade indica uma inclinação excessiva. O compressor desliga. Após 5 minutos desativar-se-á toda a unidade.	O compressor (a cabine do condutor) está demasiado basculada.	<ul style="list-style-type: none"> ➤ Quando o compressor volta a encontrar-se na posição normal é possível voltar a ligar a unidade.

8.2 Mensagens de avaria do painel de comando

O LED “Avaria” (fig. 2 2, página 3) acende a vermelho quando existe uma avaria na unidade fixa de ar condicionado. O tipo da falha é exibido por meio dos seguintes códigos de erro no mostrador.

Texto no mostrador	Descrição	Causa	Eliminação
F01	O compressor não funciona.	Compressor sobrecarregado ou falha no cabo de alimentação elétrico do compressor.	<ul style="list-style-type: none"> ➤ Desligar a unidade. ➤ Após 60 minutos, voltar a ligar a unidade. ➤ Caso, a falha persista, por favor, dirija-se a uma oficina qualificada devidamente autorizada. ➤ Não opere a unidade com uma temperatura ambiente inferior a 0 °C nem superior a 43 °C.
F02	A unidade não consegue determinar a temperatura real.	O sensor da temperatura ambiente da unidade fixa de ar condicionado não está corretamente ligado ou o valor de medição encontra-se fora das especificações.	
F03	A unidade está sobrecarregada, o compressor desliga.	Sobrecarga térmica devido à temperatura ambiente demasiado elevada ou aos ventiladores com defeito.	
F04	Apenas SP950 com unidade de evaporação no tejadilho SP950T: A água de condensação existente não é eliminada.	A água de condensação existente não é eliminada e o mostrador exibe uma mensagem de erro.	<p>A bomba está entupida ou com defeito.</p> <p>O tubo da água de condensação está entupido.</p> <p>O flutuador está com defeito ou preso.</p>
F05	Sobrecarga devido aos ventiladores.	Curto-circuito no ventilador do condensador ou no ventilador do vaporizador.	Mantenha a unidade desligada e dirija-se a uma oficina qualificada devidamente autorizada.
F06	Problemas de comunicação entre a placa do mostrador e da placa de comando.	Falha na cablagem.	

9 Limpeza e manutenção

Por favor, respeite as seguintes sugestões de limpeza e conservação da sua unidade fixa de ar condicionado.



NOTA!

- Não utilize produtos de limpeza abrasivos ou inflamáveis, nem objetos duros, pois estes podem danificar o aparelho.
- Nunca limpe a unidade fixa de ar condicionado com um aparelho de limpeza a alta pressão. A penetração de água pode danificar a unidade fixa de ar condicionado.

- De vez em quando, limpe o corpo da unidade fixa de ar condicionado e o painel de saída com um pano húmido.
- Remova ocasionalmente as folhas e outra sujidade das aberturas de ventilação na unidade fixa de ar condicionado. Neste caso, preste atenção para não danificar a unidade.
- Verifique regularmente a fixação de todos os elementos que estão relacionados com a unidade de ar condicionado.
- Verifique regularmente se os cabos de ligação estão sem danos e devidamente afixados.
- Verifique regularmente a vedação de todas as aberturas que estão relacionadas com a unidade de ar condicionado.

Apenas SP950 com unidade de evaporação no tejadilho SP950T

- Verifique anualmente as vedações da unidade fixa de ar condicionado até à cobertura do veículo e outros danos.

Apenas SP950 com unidade de evaporação na parede traseira SP950I

- Limpe regularmente a proteção contra salpicos de água condensada e o filtro de aspiração.

Sempre que necessário, substitua a proteção contra salpicos de água condensada (fig. **4** 1, página 5) e o filtro de aspiração (fig. **4** 2, página 5).

10 Garantia

É válido o prazo de garantia legal. Se o produto estiver com defeito, por favor, dirija-se à representação do fabricante no seu país (endereços, ver verso do manual) ou ao seu revendedor.

Para fins de reparação ou de garantia, terá de enviar os seguintes documentos em conjunto:

- uma cópia da factura com a data de aquisição,
- um motivo de reclamação ou uma descrição da falha.

11 Eliminação

- Sempre que possível, coloque o material de embalagem no respectivo contentor de reciclagem.



Para colocar o aparelho definitivamente fora de funcionamento, por favor, informe-se junto do centro de reciclagem mais próximo ou revendedor sobre as disposições de eliminação aplicáveis.

11.1 Eliminar as pilhas dos controlos remotos



Proteja o meio ambiente!

As baterias e pilhas não devem ser eliminadas em conjunto com o lixo doméstico.

Entregue as baterias e pilhas danificadas ou gastas no ponto de compra ou num pilhão.

12 Dados técnicos

	Unidade de ar condicionado fixa CoolAir SP950 com unidade de evaporação no tejadilho SP950T
Potência de refrigeração máx.:	850 W
Tensão de conexão:	24 V $\overline{=}$ (22,5 V $\overline{=}$ – 30 V $\overline{=}$)
Consumo de energia máx.:	22 A
Gama de temperatura de serviço:	0 a +43 °C
Desativação por subtensão:	configurável (ver manual de instalação)
Agente de refrigeração:	R-134a
Quantidade do agente de refrigeração:	70 g
Equivalente a CO ₂ :	0,1001 t
Potencial de aquecimento global (GWP):	1430
Dimensões (C x L x A):	
Unidade de vaporização:	577 x 779 x 182 mm
Unidade de condensação:	156 x 346 x 490 mm
Peso:	
Unidade de vaporização:	aprox. 15 kg
Unidade de condensação:	aprox. 12 kg

	Unidade de ar condicionado fixa CoolAir SP950 com unidade de evaporação na parede traseira SP950T
Potência de refrigeração máx.:	850 W
Corrente nominal de entrada:	24 V $\overline{=}$
Gama da tensão de entrada:	22,5 V $\overline{=}$ – 30 V $\overline{=}$
Consumo de energia máx.:	22 A
Gama de temperatura de serviço:	0 a +43 °C
Desativação por subtensão:	configurável (ver manual de instalação)
Agente de refrigeração:	R-134a
Quantidade do agente de refrigeração:	60 g
Equivalente a CO ₂ :	0.858 t
Potencial de aquecimento global (GWP):	1430
Dimensões (L x A x P):	
Unidade de vaporização:	648 x 278 x 144 mm
Unidade de condensação:	346 x 490 x 156 mm
Peso:	
Unidade de evaporação (incluindo cabos de ligação):	aprox. 10,5 kg
Unidade do condensador (sem estrutura de fixação):	aprox. 12 kg

	SP950C
Agente de refrigeração:	R-134a
Quantidade do agente de refrigeração:	120 g
Equivalente a CO ₂ :	0,1716 t
Potencial de aquecimento global (GWP):	1430

Prima di effettuare la messa in funzione, leggere accuratamente questo manuale di istruzioni, conservarlo e, nel caso in cui il prodotto venga consegnato ad un altro utente, consegnare anche le relative istruzioni.

Indice

1	Spiegazione dei simboli	105
2	Indicazioni di sicurezza	105
3	Gruppi target.	107
4	Uso conforme alla destinazione	108
5	Descrizione tecnica.	108
6	Impiego	109
7	Impiego del climatizzatore a motore spento.	112
8	Messaggi sul display	118
9	Pulizia e cura	120
10	Garanzia	121
11	Smaltimento	121
12	Specifiche tecniche.	122

1 Spiegazione dei simboli

**AVVERTENZA!**

Avviso di sicurezza: la mancata osservanza di questo avviso può causare ferite gravi anche mortali.

**ATTENZIONE!**

Avviso di sicurezza: la mancata osservanza di questo avviso può essere causa di lesioni.

**AVVISO!**

La mancata osservanza di questa nota può causare danni materiali e compromettere il funzionamento del prodotto.

**NOTA**

Informazioni integranti relative all'impiego del prodotto.

2 Indicazioni di sicurezza

Il produttore non si assume nessuna responsabilità per danni nei seguenti casi:

- danni al prodotto dovuti a influenze meccaniche o a sovratensioni
- modifiche al prodotto senza esplicita autorizzazione del produttore
- impiego per altri fini rispetto a quelli descritti nel manuale di istruzioni

2.1 Utilizzo dell'apparecchio

**AVVERTENZA!**

- Utilizzare il climatizzatore a motore spento esclusivamente per l'uso previsto dal produttore e non eseguire modifiche o trasformazioni dell'apparecchio!
- Se il climatizzatore a motore spento presenta difetti visibili, evitare di metterlo in funzione.

- I lavori di manutenzione e di riparazione del climatizzatore a motore spento devono essere effettuati solo da uno specialista, informato sui pericoli connessi e sulle relative prescrizioni. Le riparazioni effettuate in modo scorretto potrebbero causare rischi enormi.
In caso di riparazioni rivolgersi al Centro di assistenza del proprio Paese (l'indirizzo si trova sul retro di questo manuale).
- Persone (bambini compresi) che a causa della proprie capacità fisiche, sensoriali o mentali, oppure che a causa della propria inesperienza e scarsa conoscenza non siano in grado di utilizzare l'apparecchio in modo sicuro, devono evitare di utilizzarlo se non in presenza e seguendo le istruzioni di una persona per loro responsabile.
- **Gli elettrodomestici non sono giocattoli!**
Conservare e impiegare l'apparecchio lontano dalla portata dei bambini.
- Non lasciare soli i bambini per assicurarsi che non giochino con l'apparecchio.
- Assicurarsi che nella zona di fuoriuscita dell'aria non siano collocati o montati oggetti infiammabili. La distanza deve essere di almeno 50 cm.
- Non utilizzare il climatizzatore a motore spento nelle vicinanze di liquidi e gas infiammabili.
- In caso di incendio **non** rimuovere il coperchio superiore del climatizzatore a motore spento, bensì utilizzare un agente estinguente autorizzato. Non tentare di estinguere l'incendio con acqua.
- Non inserire le mani nella griglia o nelle bocchette di aerazione e non introdurre nessun oggetto esterno nell'impianto.



ATTENZIONE!

- Staccare sempre tutte le linee per l'alimentazione elettrica qualora si eseguano lavori sul climatizzatore a motore spento (pulizia, manutenzione ecc.)!



AVVISO!

- Il climatizzatore a motore spento non è adatto all'impiego su macchine agricole ed edili.
- I veicoli con gli impianti di climatizzazione a motore spento SP950 con evaporatore a tetto SP950T vanno lavati solo in stazioni di autolavaggio in cui è possibile disattivare manualmente le spazzole superiori.
- Spegnerne il climatizzatore a motore spento prima di ribaltare la cabina di guida per motivi di manutenzione.

- Spegnerne il climatizzatore a motore spento prima di utilizzare dispositivi di lavaggio automatico (stazioni di autolavaggio ecc.) per la pulizia del veicolo.
- Ricordarsi che prima di ribaltare la cabina di guida o di eseguire lavori di manutenzione è necessario scaricare dall'impianto l'acqua di condensazione rimasta manualmente (capitolo "Aspirazione della condensa (solo SP950 con evaporatore a tetto SP950T)" a pagina 115).
- Non utilizzare il climatizzatore a motore spento con temperature esterne inferiori a 0 °C.
- Si prega di informarsi presso il produttore del proprio veicolo se, in seguito all'installazione del climatizzatore a motore spento, è necessaria una modifica dell'altezza del veicolo dichiarata sulla carta di circolazione.

2.2 Sicurezza durante il funzionamento dell'apparecchio



AVVISO!

- Non introdurre nessun oggetto esterno nell'impianto.



NOTA

- In modo tale che l'acqua di condensazione possa essere espulsa automaticamente dall'unità di evaporazione, durante l'esercizio la pendenza laterale può essere al massimo di 5°.
- Per proteggere il compressore, durante l'esercizio la pendenza in avanti non deve essere superiore ai 10°, altrimenti il compressore si spegne. L'intero impianto si spegne dopo 5 minuti.

3 Gruppi target

Le informazioni sull'apparecchio qui riportate (istruzioni per l'uso, utilizzo dell'apparecchio, indicazioni di sicurezza ecc.) si rivolgono all'utente del climatizzatore a motore spento.

4 Uso conforme alla destinazione

Il climatizzatore a motore spento serve per climatizzare l'abitacolo degli autocarri con aria fresca e deumidificata.

L'impianto è stato realizzato per il funzionamento durante la sosta. È possibile l'utilizzo anche durante la marcia.

Il climatizzatore a motore spento non è adatto all'impiego su macchine agricole ed edili.

**NOTA**

Installare il climatizzatore a motore spento utilizzando solo i set di montaggio del produttore.

5 Descrizione tecnica

Con l'ausilio del climatizzatore a motore spento è possibile ottenere una climatizzazione variabile dell'abitacolo di un veicolo. L'aria nell'abitacolo viene condotta nell'impianto attraverso le griglie di aspirazione, raffreddata e asciugata e immessa nuovamente nell'abitacolo attraverso le bocchette di scarico. Il comando dell'impianto avviene tramite il pannello di controllo o il comando a distanza.

**NOTA**

Il climatizzatore a motore spento è in grado di abbassare la temperatura dell'abitacolo del veicolo fino a raggiungere un determinato valore. La temperatura raggiungibile per il raffreddamento dipende dal modello del veicolo, dalla temperatura ambiente e dalla capacità di raffreddamento del proprio climatizzatore a motore spento. Per la capacità di raffreddamento del proprio climatizzatore a motore spento: vedere capitolo "Specifiche tecniche" a pagina 122.

L'impianto è provvisto di un dispositivo di controllo automatico della batteria. Se l'impianto viene azionato a motore spento all'interno del veicolo, il climatizzatore a motore spento si spegne automaticamente non appena la tensione di alimentazione scende al di sotto di un valore predefinito.

Il ciclo frigorifero del climatizzatore a motore spento è formato da quattro componenti principali:

- **Compressore**
Il compressore aspira il refrigerante utilizzato R-134a e lo comprime. In questo modo aumenta la pressione e di conseguenza anche la temperatura del refrigerante.
- **Condensatore**
Il condensatore integrato funziona come un radiatore o uno scambiatore di calore. L'aria circolante si riscalda, il gas refrigerante caldo si raffredda e si fluidifica.
- **Tubo capillare**
Il tubo capillare limita il refrigerante, portandolo da un'alta pressione di condensazione a una minore pressione di evaporizzazione.
- **Evaporatore**
L'evaporatore raffredda l'aria circolante e la deumidifica. Il refrigerante assorbe il calore ed evapora. L'aria raffreddata viene inviata nell'abitacolo del veicolo attraverso un'unità di fuoriuscita dell'aria.

6 Impiego









6.1 Elementi dell'apparecchio

Il climatizzatore a motore spento dispone dei seguenti elementi di comando:

N. in fig. 1, pagina 3	Spiegazione
1	Bocchette di scarico
2	Griglie di aspirazione
3	Pannello di controllo









6.2 Pannello di controllo

Sul pannello di controllo sono disponibili i seguenti elementi di comando e indicazione per la regolazione dell'impianto:

N. in fig. 2, pagina 3	Significato
1	Tasto 
2	LED Guasto (rosso) Il LED indica i guasti durante il funzionamento dell'impianto.
3	LED Compressore (giallo) Il LED è acceso quando il compressore è in funzione.
4	Tasto  Premendo il tasto  è possibile passare fra i modi operativi 1, 2, 3 o Modalità automatica e la Funzione timer .
5	Display digitale Indicazione: <ul style="list-style-type: none"> • Modo operativo scelto <ul style="list-style-type: none">  per Modo operativo 1  per Modo operativo 2  per Modo operativo 3  per Modalità automatica  per la Funzione timer • Temperatura ambiente desiderata (valore nominale) in °C
6	Tasto + Il tasto + aumenta il valore nominale di 1 °C o il funzionamento del timer di 10 minuti.
7	Tasto - Il tasto - diminuisce il valore nominale di 1 °C o il funzionamento del timer di 10 minuti.
8	LED Power (blu) Il LED indica che l'impianto è acceso.
9	Ricevitore a infrarossi (per comando a distanza)

6.3 Comando a distanza

Sul comando a distanza sono disponibili i seguenti elementi di comando per la regolazione dell'impianto:

N. in fig. 3, pagina 4	Significato
1	Tasto  L'impianto può essere commutato tra funzionamento e standby.
2	Tasto  Il tasto  diminuisce il valore nominale di 1 °C o il funzionamento del timer di 10 minuti.
3	Tasto  Il tasto  aumenta il valore nominale di 1 °C o il funzionamento del timer di 10 minuti.
4	Tasto  Il tasto  commuta nel modo operativo immediatamente inferiore.
5	Tasto  Il tasto  commuta nel modo operativo immediatamente superiore.

7 Impiego del climatizzatore a motore spento



AVVISO!

- Il produttore declina ogni responsabilità, qualora non ci si attenga a queste istruzioni per l'uso. Non si assume responsabilità per qualsiasi danno derivante da ciò ed in particolare per i danni che potrebbero derivare da un mancato funzionamento del climatizzatore.
- Non introdurre nessun oggetto esterno nell'impianto.

7.1 Consiglio per l'uso ottimale



NOTA

SP950, in quanto climatizzatore autonomo, è concepito per pause di riposo. Può essere impiegato durante la marcia, ma non sostituisce l'impianto di climatizzazione del veicolo azionato a motore.

Per garantire un utilizzo efficiente del proprio climatizzatore a motore spento CoolAir, prestare attenzione alle seguenti indicazioni di impiego.

Cosa bisogna fare

- Parcheggiare il proprio veicolo possibilmente all'ombra.
- Se possibile oscurare il veicolo.
- Se il veicolo non dispone di un impianto di climatizzazione, arieggiarlo bene prima di usare il climatizzatore a motore spento. Se il veicolo dispone di un impianto di climatizzazione, raffreddare l'abitacolo prima di una pausa di riposo.
- Chiudere sportelli e finestrini.
- Evitare che nel veicolo ci siano fonti di calore.
- Ridurre il consumo di corrente di altri apparecchi per garantire il più possibile una lunga durata di funzionamento del climatizzatore a motore spento.
- Impostare una temperatura ed un modo operativo adeguati.
- Assicurarsi che le bocchette di scarico (fig. **1** 1, pagina 3) e le griglie di aspirazione (fig. **1** 2, pagina 3) non siano ostruite da panni, carta o altri oggetti.

Tenere conto inoltre delle seguenti indicazioni

- Se si desidera adattare il climatizzatore a motore spento al colore del proprio autocarro, verniciare solamente il coperchio superiore del climatizzatore. Verniciare il coperchio superiore solo quando è smontato. Usare possibilmente colori chiari.
- Lavare il proprio veicolo regolarmente, poiché una cabina di guida sporca si riscalda velocemente.
- Assicurarsi che le altre fonti di calore (ad es. il calore di scarico degli impianti frigoriferi) non influiscano sulle prestazioni del climatizzatore autonomo.

Come gestire in maniera efficace il climatizzatore a motore spento

- Condurre regolarmente ispezioni visive delle guarnizioni, del coperchio superiore e delle griglie, se possibile prima dell'inizio della stagione.
- Se necessario rimuovere sporcizia e foglie dall'impianto.

7.2 Accensione del climatizzatore a motore spento



AVVISO!

Non chiudere mai contemporaneamente tutte le bocchette dell'aria del climatizzatore a motore spento. Ciò provocherebbe un congelamento interno dell'impianto.



NOTA

Durante la prima messa in funzione del climatizzatore a motore spento è possibile che si sprigionino degli odori non forti. Questa formazione di odori è causata dalla costruzione stessa e termina dopo un breve intervallo di tempo.

- Ad impianto spento, premere il tasto



NOTA

Se il climatizzatore è completamente spento, può essere acceso solo tramite il pannello di controllo. L'accensione tramite comando a distanza è possibile solo se l'impianto si trova in modalità standby. In caso di periodi di inutilizzo prolungati spegnere completamente l'impianto in modo che la batteria non venga sollecitata dalla corrente di standby.

- ✓ La ventola si avvia sul numero di giri più basso.

- ✓ Il LED **Power** (fig. **2** 8, pagina 3) è acceso.
- ✓ Il display digitale (fig. **2** 5, pagina 3) indica il valore nominale in °C e il modo operativo (ad es. **A20** per la modalità automatica + valore nominale 20 °C).

**NOTA**

Il compressore dell'impianto viene inserito con un ritardo di ca. 90 secondi.

7.3 Selezione della temperatura ambiente desiderata

È possibile selezionare una temperatura ambiente desiderata compresa fra 17 °C e 30 °C.

- Premere i tasti **+ o -** sul pannello di controllo o i tasti **⏏+ o ⏏-** sul comando a distanza per regolare la temperatura ambiente desiderata di un grado alla volta.
- ✓ Il display digitale (fig. **2** 5, pagina 3) indica il modo operativo e la temperatura ambiente desiderata in °C.



**NOTA**

Se la temperatura desiderata non dovesse essere raggiunta nel modo operativo **I** o **II**, passare al modo operativo immediatamente successivo o alla modalità automatica.

7.4 Selezione del modo operativo

È possibile scegliere fra 4 modi operativi e la funzione timer:

Modo operativo	Messaggio-display	Spiegazione
1	—	Livello di potenza più basso – la ventola funziona sul livello più basso.
2	=	Livello di potenza medio – la ventola funziona sul livello medio.
3	≡	Livello di potenza più alto – la ventola funziona sul livello più alto.
Sistema automatico	<i>R</i>	Il funzionamento ottimale della ventola viene regolato dall'impianto in modo che la temperatura selezionata venga raggiunta in modo efficiente.
Funzione timer	000	Preselezione di un intervallo di tempo da 10 a 120 minuti. Indicazione alternata del modo operativo e del tempo restante.

- Premere il tasto  sul pannello di controllo o i tasti + o - sul comando a distanza per impostare il modo operativo desiderato.
- ✓ Il display digitale (fig. **2** 5, pagina 3) indica sulla prima posizione il modo operativo selezionato.

7.5 Aspirazione della condensa (solo SP950 con evaporatore a tetto SP950T)



L'acqua di condensazione che si accumula in seguito al modo in cui funziona l'impianto viene aspirata automaticamente ad intervalli regolari durante il funzionamento dell'impianto.

Se necessario è possibile aspirare l'acqua di condensazione anche manualmente.



NOTA

Prima dell'inverno, aspirare l'acqua di condensa dall'impianto per evitare il danneggiamento causato dal suo congelamento.

- Spegnerne l'impianto.
- Tenere premuti contemporaneamente i tasti  e -.
- Premere inoltre brevemente il tasto .

- ✓ Il display digitale indica per 5 secondi la versione del firmware.
- ✓ Successivamente l'impianto avvia per 15 secondi il processo di aspirazione e sul display digitale appare **000**.
Ora è possibile rilasciare i tasti  e **-**.
- ✓ Il compressore e la ventola non si accendono.
- ✓ L'impianto si spegne automaticamente.

**NOTA**

Per potere interrompere in tempo il procedimento di aspirazione, premere il tasto  finché la pompa non si spegne.

Se desiderate ribaltare la cabina di guida occorre aspirare in precedenza l'acqua di condensazione manualmente.

- Ripetere il procedimento di aspirazione manuale fintanto che la pompa non emette forti rumori avvertibili durante l'aspirazione.
- ✓ Non vi è più acqua di condensazione nell'impianto.
- Premere il tasto  finché la pompa non si disattiva.

**AVVISO!**

Evitare un prolungato e costante funzionamento a secco, poiché la pompa nella fase di funzionamento a secco potrebbe danneggiarsi (forti rumori durante l'aspirazione).

7.6 Spegnimento del climatizzatore a motore spento

È possibile portare il climatizzatore a motore spento sulla modalità standby oppure spegnerlo completamente. Tenere presente che il climatizzatore a motore spento in modalità standby consuma corrente. Per questo motivo, quando non vengono utilizzati, spegnere sempre i climatizzatori a motore spento **SP950** con unità di evaporazione per parete esterna **SP950I**.

Per il climatizzatore a motore spento **SP950** con evaporatore a tetto **SP950T** la condensa deve essere svuotata con una pompa. Per questo motivo, dopo l'uso e la successiva marcia, durante la guida, portare il climatizzatore a motore spento **SP950** con evaporatore a tetto **SP950T** sulla modalità standby. In tal modo viene aspirata acqua di condensazione che si è accumulata durante e dopo il funzionamento.

Spegnerne completamente il climatizzatore a motore in caso di non utilizzo e prolungate pause (ad es. il fine settimana).



NOTA

Col telecomando potete portare ora il climatizzatore a motore sulla modalità standby oppure riattivarlo partendo dalla modalità standby.

► Posizionarsi sulla modalità standby:

Con l'impianto inserito premere brevemente il tasto  oppure il tasto  sul telecomando.

- ✓ Il display digitale si spegne, solamente il Power-LED blu è acceso.
- ✓ Il compressore e la ventola si spengono.

► Spegnere completamente:

Ad impianto acceso premere il tasto  per 3 secondi.

- ✓ I LED e il display digitale si spengono.
- ✓ La ventola e il compressore si spengono.

8 Messaggi sul display



NOTA

Durante la fase di avviamento del veicolo o nel caso in cui siano accese più utenze, sul display può apparire brevemente il testo **LO**.

8.1 Indicazioni di avvertenza nel pannello di controllo

Il comando dell'impianto dispone di diverse funzioni per proteggere l'apparecchio e la batteria. L'attivazione di una funzione di protezione viene visualizzata sul display con i seguenti codici di indicazione.

Testo display	Descrizione	Causa	Rimozione
LO	Il dispositivo di controllo automatico della batteria segnala sottotensione. Il compressore si disattiva immediatamente e le ventole vengono disattivate dopo 20 – 30 secondi. L'intero impianto si spegne dopo 2 minuti.	Tensione di allacciamento insufficiente. La capacità della batteria non è più sufficiente per il funzionamento dell'impianto.	<ul style="list-style-type: none"> ➤ Sottopressione di breve durata: intervento non necessario. ➤ Se l'impianto si disattiva: caricare la batteria del veicolo o controllare se il dispositivo di controllo automatico della batteria è regolato in modo corretto.
HI	L'impianto segnala una sovratensione momentanea o duratura.	Una sovratensione di breve durata può presentarsi dopo lo spegnimento di carichi elettrici potenti. Una sovratensione duratura viene causata da una tensione di allacciamento scorretta.	<ul style="list-style-type: none"> ➤ Sovratensione di breve durata: intervento non necessario ➤ Se sul display viene visualizzato a lungo il messaggio "HI": controllare il sistema elettronico dell'autocarro. Assicurarsi che la tensione di allacciamento sia inferiore a 30 V.
HO	L'impianto segnala un sovraccarico elettrico di breve durata e spegne il compressore.	L'attuale fabbisogno di corrente del compressore è troppo elevato.	<ul style="list-style-type: none"> ➤ Il sovraccarico momentaneo viene compensato dall'impianto con lo spegnimento del compressore. Il compressore si riavvia poco dopo.
	L'impianto segnala una forte pendenza. Il compressore si spegne. L'intero impianto si spegne dopo 5 minuti.	Il compressore (la cabina di guida) è inclinato con troppa forza.	<ul style="list-style-type: none"> ➤ Quando il compressore si trova di nuovo in posizione normale, è possibile riaccendere l'impianto.

8.2 Messaggi di guasto sul pannello di controllo

Il LED "Guasto" (fig. 2, pagina 3) si illumina con luce rossa quando si verifica un guasto del climatizzatore a motore spento. Il tipo di errore viene visualizzato sul display con i seguenti codici di errore.

Testo display	Descrizione	Causa	Rimozione
<i>F01</i>	Il compressore non funziona.	Compressore sovraccarico o guasto nella linea elettrica di alimentazione del compressore.	<ul style="list-style-type: none"> ➤ Spegnerne l'impianto. ➤ Riaccendere l'impianto dopo 60 minuti. ➤ Se l'errore dovesse ripresentarsi, rivolgersi ad un'officina specializzata ed autorizzata. ➤ Non azionare l'impianto con una temperatura ambiente inferiore a 0 °C o superiore a 43 °C.
<i>F02</i>	L'impianto non può rilevare la temperatura effettiva.	Sensore temperatura ambiente del climatizzatore a motore spento non collegato correttamente o valore di misurazione al di fuori del campo delle specifiche.	
<i>F03</i>	Impianto sovraccarico, il compressore non si spegne.	Sovraccarico termico dovuto a temperatura ambiente eccessiva o ventole difettose.	
<i>F04</i>	Solo SP950 con evaporatore a tetto SP950T: L'acqua di condensazione creatasi non viene scaricata.	L'acqua di condensazione creatasi non viene scaricata e sul display viene visualizzato un messaggio d'errore.	La pompa è intasata o guasta. Il tubo flessibile per l'acqua di condensazione è intasato. L'interruttore flottante è guasto o bloccato.
<i>F05</i>	Sovraccarico in seguito alla ventola.	Cortocircuito sulla ventola del condensatore o sulla ventola dell'evaporatore.	Lasciare spento l'impianto e rivolgersi ad un'officina specializzata ed autorizzata.
<i>F06</i>	Problema di comunicazione fra la scheda del display e la scheda di controllo.	Errore nel cablaggio.	

9 Pulizia e cura

Durante la pulizia e la cura del climatizzatore autonomo prestare attenzione ai seguenti consigli.



AVVISO!

- Per la pulizia non impiegare detergenti corrosivi od oggetti ruvidi o prodotti infiammabili poiché potrebbero danneggiare il dispositivo.
- Non pulire il climatizzatore a motore spento con un'idropulitrice. Infiltrazioni di acqua possono danneggiare il climatizzatore a motore spento.

- Pulire di tanto in tanto l'alloggiamento del climatizzatore a motore spento e il pannello di fuoriuscita con panno umido.
- Rimuovere di tanto in tanto le foglie secche e l'ulteriore sporco dalle bocchette di aerazione del climatizzatore a motore spento. Prestare attenzione a non danneggiare l'impianto.
- Controllare regolarmente che tutti gli elementi collegati all'impianto di climatizzazione siano fissati correttamente.
- Controllare regolarmente che i cavi di allacciamento non presentino segni di danneggiamento e siano ben fissati.
- Controllare regolarmente la tenuta di tutte le aperture relative all'impianto di climatizzazione.

Solo SP950 con evaporatore a tetto SP950T

- Una volta all'anno controllare che la guarnizione sagomata del climatizzatore a motore spento, posta sul tetto del veicolo, non presenti crepe o altri tipi di danni.

Solo SP950 con unità di evaporazione per parete esterna SP950I

- Pulire regolarmente il paraspruzzi flessibile per l'acqua di condensazione e il filtro di aspirazione.

Se necessario, sostituire il paraspruzzi flessibile per l'acqua di condensazione (fig. **4** 1, pagina 5) e il filtro di aspirazione (fig. **4** 2, pagina 5).

10 Garanzia

Vale il termine di garanzia previsto dalla legge. Qualora il prodotto risultasse difettoso, La preghiamo di rivolgersi alla filiale del produttore del suo Paese (l'indirizzo si trova sul retro del manuale di istruzioni), oppure al rivenditore specializzato di riferimento.

Per la riparazione e per il disbrigo delle condizioni di garanzia è necessario inviare la seguente documentazione:

- una copia della fattura con la data di acquisto del prodotto,
- un motivo su cui fondare il reclamo, oppure una descrizione del guasto.

11 Smaltimento

- Raccogliere il materiale di imballaggio possibilmente negli appositi contenitori di riciclaggio.



Quando il prodotto viene messo fuori servizio definitivamente, informarsi al centro di riciclaggio più vicino, oppure presso il proprio rivenditore specializzato, sulle prescrizioni adeguate concernenti lo smaltimento.

11.1 Smaltimento delle batterie dei comandi a distanza



Proteggete l'ambiente!

Gli accumulatori e le batterie non devono essere raccolti insieme ai rifiuti domestici.

Consegnare gli accumulatori difettosi o le batterie usate al rivenditore o presso un centro di raccolta.

12 Specifiche tecniche

Climatizzatore a motore spento CoolAir SP950 con evaporatore a tetto SP950T	
Capacità di raffreddamento max:	850 W
Tensione di allacciamento:	24 V $\overline{=}$ (22,5 V $\overline{=}$ – 30 V $\overline{=}$)
Consumo di corrente max:	22 A
Intervallo di variazione della temperatura di esercizio:	0 a +43 °C
Spegnimento per sottotensione:	configurabile (vedere le istruzioni per l'installazione)
Refrigerante:	R-134a
Quantità di refrigerante:	70 g
Equivalente CO ₂ :	0,1001 t
Potenziale di riscaldamento globale (GWP):	1430
Dimensioni (L x P x H):	
Unità di evaporazione:	577 x 779 x 182 mm
Unità di condensazione:	156 x 346 x 490 mm
Peso:	
Unità di evaporazione:	ca. 15 kg
Unità di condensazione:	ca. 12 kg

Climatizzatore a motore spento CoolAir SP950 con unità di evaporazione per parete esterna SP950I	
Capacità di raffreddamento max:	850 W
Tensione nominale di ingresso:	24 V _~
Campo di tensione di ingresso:	22,5 V _~ – 30 V _~
Consumo di corrente max:	22 A
Intervallo di variazione della temperatura di esercizio:	0 a +43 °C
Spegnimento per sottotensione:	configurabile (vedere le istruzioni per l'installazione)
Refrigerante:	R-134a
Quantità di refrigerante:	60 g
Equivalentente CO ₂ :	0.858 t
Potenziale di riscaldamento globale (GWP):	1430
Dimensioni (L x H x P):	
Unità di evaporazione:	648 x 278 x 144 mm
Unità di condensazione:	346 x 490 x 156 mm
Peso:	
Unità di evaporazione (inclusi cavi di collegamento):	ca. 10,5 kg
Unità di condensazione (senza telaio di fissaggio):	ca. 12 kg

SP950C	
Refrigerante:	R-134a
Quantità di refrigerante:	120 g
Equivalentente CO ₂ :	0,1716 t
Potenziale di riscaldamento globale (GWP):	1430

Lees deze handleiding voor de ingebruikneming zorgvuldig door en bewaar hem. Geef de handleiding bij het doorgeven van het product aan de gebruiker.

Inhoudsopgave

1	Verklaring van de symbolen	125
2	Veiligheidsaanwijzingen	125
3	Doelgroep	127
4	Reglementair gebruik	128
5	Technische beschrijving	128
6	Bediening	129
7	Standairco gebruiken	132
8	Displaymeldingen	137
9	Reiniging en onderhoud	140
10	Garantie	141
11	Afvoeren	141
12	Technische gegevens	142

1 Verklaring van de symbolen

**WAARSCHUWING!**

Veiligheidsaanwijzing: Het niet naleven kan leiden tot overlijden of ernstig letsel.

**VOORZICHTIG!**

Veiligheidsaanwijzing: Het niet naleven kan leiden tot letsel.

**LET OP!**

Het niet naleven ervan kan leiden tot materiële schade en de werking van het product beperken.

**INSTRUCTIE**

Aanvullende informatie voor het bedienen van het product.

2 Veiligheidsaanwijzingen

De fabrikant kan in de volgende gevallen niet aansprakelijk worden gesteld voor schade:

- beschadiging van het product door mechanische invloeden en overspanningen
- veranderingen aan het product zonder uitdrukkelijke toestemming van de fabrikant
- gebruik voor andere dan de in de handleiding beschreven toepassingen

2.1 Omgang met het toestel

**WAARSCHUWING!**

- Gebruik de standairco alleen voor de door de fabrikant beschreven toepassing en voer geen wijzingen aan het toestel uit of bouw het ook niet om!
- Als de standairco zichtbaar beschadigd is, mag deze niet in gebruik worden genomen.

- De installatie en reparaties aan de standairco mogen alleen door vaklieden worden uitgevoerd die met de betreffende gevaren en voorschriften vertrouwd zijn. Door ondeskundige reparaties kunnen grote gevaren ontstaan.
Neem bij reparaties contact op met het service-steunpunt in uw land (adressen op de achterzijde).
- Personen (ook kinderen) die door hun fysieke, sensorische of geestelijke vermogens of hun onervarenheid of onwetendheid niet in staat zijn om het toestel veilig te gebruiken, mogen dit niet zonder toezicht of instructie door een verantwoordelijk persoon doen.
- **Elektrische toestellen zijn geen speelgoed!**
Bewaar en gebruik het toestel buiten het bereik van kinderen.
- Er moet toezicht worden gehouden op kinderen, zodat ze niet met het toestel gaan spelen.
- Zorg ervoor dat brandbare voorwerpen niet in de buurt van de lucht-uitlaat opgeslagen of gemonteerd zijn. De afstand moet minstens 50 cm bedragen.
- Plaats de standairco niet in de buurt van ontvlambare vloeistoffen en gassen.
- In geval van brand maakt u **niet** het bovenste deksel van de standairco los, maar gebruikt u goedgekeurde blusmiddelen. Gebruik geen water om te blussen.
- Grijp niet in ventilatieroosters of ventilatie-openingen en steek geen vreemde voorwerpen in de installatie.



VOORZICHTIG!

- Maak bij werkzaamheden (reiniging, onderhoud enz.) aan de standairco alle verbindingen met de stroomvoorziening los.



LET OP!

- De standairco is niet voor het gebruik in landbouw- en bouwmachines geschikt.
- Voertuigen met standairco's SP950 met dakverdampereenheid SP950T mogen alleen in wasinrichtingen worden gereinigd waarin de bovenste wasborstel handmatig kan worden uitgeschakeld.
- Schakel de standairco uit voor u de cabine voor onderhoudsdoeleinden kantelt.
- Schakel de standairco uit voordat u automatische wasinrichtingen (wasstraten enz.) voor de reiniging van het voertuig gebruikt!

- Neem in acht dat u voor het omklappen van de bestuurderscabine of voor onderhoudswerkzaamheden het resterende condenswater manueel uit de installatie aflaat (hoofdstuk „Condensaat afzuigen (alleen SP950 met dakverdampereenheid SP950T)” op pagina 136).
- Gebruik de standairco niet bij buitentemperaturen onder 0 °C.
- Gelieve de fabrikant van uw voertuig te raadplegen of op basis van de opbouw van de standairco de opgegeven voertuighoogte in uw voertuigpapieren gewijzigd dient te worden.

2.2 Veiligheid bij het gebruik van het toestel



LET OP!

- Steek geen vreemde voorwerpen in de installatie.



INSTRUCTIE

- Om veilig te stellen dat het condenswater automatisch uit de verdampereenheid kan wegvloeien, mag de neiging naar de zijkant toe tijdens het gebruik max. 5° bedragen.
- Om de compressor te beschermen ma de neiging tijdens het gebruik naar vormen niet meer dan max. 10° bedragen. Anders wordt de compressor uitgeschakeld. Na 5 minuten wordt de hele installatie uitgeschakeld.

3 Doelgroep

De informatie over het toestel in deze gebruiksaanwijzing (bedieningsinstructies, gebruik van het toestel, veiligheidsinstructies etc.) zijn bedoeld voor de gebruiker van de standairco.

4 Reglementair gebruik

De standairco dient ervoor de binnenruimte van de vrachtwagencabines met gekoelde en ontvochtigde lucht te koelen.

De installatie is voor het gebruik bij stilstand bestemd. Het gebruik tijdens het rijden is mogelijk.

De standairco is niet voor het gebruik in landbouw- en bouwmachines geschikt!



INSTRUCTIE

De standairco mag alleen met behulp van montagesets van de fabrikant geïnstalleerd worden.

5 Technische beschrijving

Met behulp van de standairco kan een variabele klimatisatie van een binnenruimte van een voertuig bereikt worden. De binnenruimtelucht wordt door het aanzuigrooster in de installatie geleid, afgekoeld, gedroogd en door de uitblaasopeningen terug in de binnenruimte geleid. De besturing van de installatie gebeurt via het bedieningspaneel resp. de afstandsbediening.



INSTRUCTIE

De standairco is in staat om de temperatuur in de binnenruimte van het voertuig tot op een bepaalde waarde te doen dalen. De te bereiken temperatuur bij het koelen hangt af van het voertuigtype, de omgevingstemperatuur en het koelvermogen van uw standairco. Over het koelvermogen van uw standairco: zie hoofdstuk „Technische gegevens” op pagina 142.

De installatie is met een accubewaker uitgerust. Als de installatie bij uingeschakeld contact in het voertuig wordt gebruikt, schakelt de standairco automatisch uit zodra de voedingsspanning daalt onder een voorgedefinieerde waarde.

Het koelcircuit van de standairco bestaat uit vier hoofdcomponenten:

- Compressor
De compressor zuigt het gebruikte koelmiddel R-134a aan en comprimeert het. Op die manier wordt de druk en daarmee ook de temperatuur van het koelmiddel verhoogd.

- **Condensator**
De ingebouwde condensator functioneert als een koeler of een warmtewisselaar. De voorbijstromende lucht neemt warmte op, het hete koelmiddelgas koelt af wordt vloeibaar.
- **Capillaire buis**
De capillaire buis smooft het koelmiddel van de hogere condensatordruk op de lagere verdampingsdruk.
- **Verdamper**
De verdamper koelt de voorbijstromende lucht af en ontvochtigt ze. Het koelmiddel neemt warmte op en verdampt. De afgekoelde lucht wordt in het voertuig via een luchttuitlaatenheid verdeeld.

6 Bediening







6.1 Apparaatelementen

De standairco heeft de volgende bedieningselementen:

Nr. in afb. 1 , pagina 3	Verklaring
1	Uitblaaspijpen
2	Aanzuigrooster
3	Bedieningspaneel









6.2 Bedieningspaneel

De volgende bedienings- en weergave-elementen staan voor de besturing van de installatie ter beschikking:

Nr. in afb. 2, pagina 3	Betekenis
1	Toets 
2	LED storing (rood) De LED geeft storingen tijdens het gebruik van de installatie weer.
3	LED compressor (geel) De LED brandt als de compressor actief is.
4	Toets  Met de toets  kan tussen de bedrijfsmodi 1, 2, 3 of Automatisch en de timerfunctie gewisseld worden.
5	Digitaal display Weergave van: <ul style="list-style-type: none"> • geselecteerde bedrijfsmodus <ul style="list-style-type: none">  voor bedrijfsmodus 1  voor bedrijfsmodus 2  voor bedrijfsmodus 3 <i>A</i> voor automatische modus <i>000</i> voor timerfunctie • gewenste ruimtetemperatuur (instelwaarde) in °C
6	Toets + De toets + verhoogt de instelwaarde met 1 °C of de timerlooptijd met 10 minuten.
7	Toets - De toets - verlaagt de instelwaarde met 1 °C of de timerlooptijd met 10 minuten.
8	LED Power (blauw) De LED geeft weer dat de installatie is ingeschakeld.
9	Infraroodontvanger (voor de afstandsbediening)

6.3 Afstandsbediening

De volgende bedieningselementen staan voor de besturing van de installatie op de afstandsbediening ter beschikking:

Nr. in afb. 3 , pagina 4	Betekenis
1	Toets  De installatie kan tussen gebruik en stand-by worden omgeschakeld.
2	Toets  De toets  verlaagt de instelwaarde met 1 °C of de timerlooptijd met 10 minuten.
3	Toets  De toets  verhoogt de instelwaarde met 1 °C of de timerlooptijd met 10 minuten.
4	Toets  De toets  schakelt in de eerstvolgende lagere bedrijfsmodus.
5	Toets  De toets  + schakelt naar de eerstvolgende hogere bedrijfsmodus.

7 Standairco gebruiken



LET OP!

- Bij het niet naleven van de instructies in deze gebruiksaanwijzing kan de fabrikant niet aansprakelijk gesteld worden. De fabrikant kan in het bijzonder niet aansprakelijk gesteld worden voor alle gevolgschade, met name ook niet voor gevolgschade die kan ontstaan door het uitvallen van de standairco.
- Steek geen vreemde voorwerpen in de installatie.

7.1 Aanwijzing voor beter gebruik



INSTRUCTIE

SP950 is als standairco voor verkwikkende rusttijden bedoeld. Hij kan worden gebruikt tijdens het rijden, maar vervangt de voertuigairco niet.

Om een efficiënt gebruik van uw CoolAir standairco te garanderen, dient u de volgende gebruiksvoorschriften in acht te nemen:

Wat u altijd moet doen

- Parkeer uw voertuig zoveel mogelijk in de schaduw.
- Verduister uw voertuig indien mogelijk.
- Als u geen voertuigairco hebt, ventileer uw voertuig dan grondig voor het gebruik van de standairco. Met een voertuigairco moet u de binnenruimte voor een rustpauze afkoelen.
- Houd deuren en vensters gesloten.
- Vermijd warmtebronnen in het voertuig.
- Reduceer het stroomverbruik door andere toestellen om een zo lang mogelijk bedrijfsduur van de standairco te garanderen.
- Kies een geschikte temperatuur en een geschikte bedrijfsmodus.
- Zorg ervoor dat de uitblaasopeningen (afb. **1** 1, pagina 3) en het aanzuigrooster (afb. **1** 2, pagina 3) niet door doeken, papier of andere voorwerpen afgedekt worden.

Waar u daarnaast moet op letten

- Als u de standairco aan de kleur van uw vrachtwagen wilt aanpassen, verf dan uitsluitend de bovenbehuizing van de standairco.
Verf deze alleen in gedemonteerde toestand. Gebruik zoveel mogelijk lichte kleuren.
- Was uw voertuig regelmatig, vervuilde cabines warmen sneller op.
- Zorg ervoor dat het vermogen van de standairco niet door andere warmtebronnen (bijv. afvalwarmte van koudemachines) wordt beïnvloed.

Hoe u uw standairco actief kunt onderhouden

- Voer regelmatig visuele controles van de afdichtingen, de bovenbekleding en het rooster uit, het best voor het seizoen.
- Verwijder indien nodig vuil en bladeren van de installatie.

7.2 Standairco inschakelen



LET OP!

Sluit nooit alle luchtopeningen van de standairco tegelijk. Er vormt zich dan ijs binnen de installatie.



INSTRUCTIE

Bij de eerste ingebruikneming van de standairco kan er lichte geurvorming voorkomen. Deze geurvorming heeft te maken met de constructie en houdt na een korte looptijd op.

- Druk bij een uitgeschakelde installatie op de toets



INSTRUCTIE

Als de standairco compleet is uitgeschakeld, kan deze alleen via het bedieningspaneel worden ingeschakeld. Het inschakelen via de afstandsbediening is alleen mogelijk als de installatie zich in stand-by-modus bevindt. Schakel de installatie bij langere stilstand compleet uit, zodat de accu niet door de stand-by-stroom wordt belast.

- ✓ De ventilator start met een laag toerental.
- ✓ De LED **Power** (afb. **2** 8, pagina 3) brandt.
- ✓ Het digitale display (afb. **2** 5, pagina 3) geeft de instelwaarde in °C en de bedrijfsmodus (bijv. **R20** voor automatische modus + instelwaarde 20 °C) weer.





INSTRUCTIE

De compressor van de installatie wordt met ca. 90 seconden vertraging ingeschakeld.

7.3 Selecteren van de gewenste ruimtetemperatuur

U kunt een gewenste ruimtetemperatuur tussen 17 °C en 30 °C kiezen.

- Druk op het bedieningspaneel op de toets **+** resp. **-** of op de afstandsbediening op de toets  resp.  om de gewenste ruimtetemperatuur in stappen van 1 °C in te stellen.
- ✓ Het digitale display (afb. **2** pos; 5, pagina 3) geeft de bedrijfsmodus en de gewenste ruimtetemperatuur in °C weer.









INSTRUCTIE

Als in de bedrijfsmodus **I** resp. **II** de gewenste temperatuur niet wordt bereikt, schakel dan naar de eerstvolgende hogere bedrijfsmodus of naar de automatische modus.

7.4 Bedrijfsmodus selecteren

U kunt uit vier bedrijfsmodi en de timerfunctie kiezen:

Bedrijfsmodus	Display-melding	Verklaring
1		Laagste vermogensstand – de ventilator draait op de laagste stand.
2		Middelste vermogensstand – de ventilator draait op de middelste stand.
3		Hoogste vermogensstand – de ventilator draait op de hoogste stand.
Automatische modus	<i>R</i>	De optimale modus van de ventilator wordt door de installatie geregeld, zodat de geselecteerde temperatuur efficiënt wordt bereikt.
Timerfunctie	<i>000</i>	Vooraf instellen van een looptijd van 10 tot 120 minuten. Afwisselende weergave van de bedrijfsmodus en de resterende looptijd.

- Druk op het bedieningspaneel op de toets  of op de afstandsbediening op de toets  **+** resp.  **-** om de gewenste bedrijfsmodus in te stellen.
- ✓ Het digitale display (afb. **2** 5, pagina 3) geeft met de eerste plaats de geselecteerde bedrijfsmodus weer.

7.5 Condensaat afzuigen (alleen SP950 met dakverdampereenheid SP950T)





Het door het vastgelegde werkingsprincipe van de installatie ontstane condenswater wordt automatisch in intervallen tijdens het gebruik van de installatie weggezogen.

Het condenswater kan indien nodig ook handmatig worden weggezogen:



INSTRUCTIE

Zuig voor de winter het condenswater uit het systeem af, om schade door bevroren water te voorkomen.

- ▶ Schakel de installatie uit.
- ▶ Houd de toetsen  en **-** tegelijk ingedrukt.
- ▶ Druk bijkomend kort op de toets .
- ✓ Het digitale display toont gedurende 5 seconden de firmwareversie.
- ✓ Daarna geeft het digitale display  weer en de installatie start gedurende 15 seconden het afzuigen.
U kunt de toetsen  en **-** nu loslaten.
- ✓ De compressor en de ventilator schakelen niet in.
- ✓ De installatie schakelt automatisch uit.



INSTRUCTIE

Om het afzuigen voortijdig af te breken, op de toets  drukken tot de pomp uitschakelt.

Indien u de cabine wilt kantelen, dient u van tevoren het condenswater handmatig weg te zuigen.

- ▶ Herhaal het handmatig wegzuigen zo vaak tot de pomp een duidelijk hoorbaar hard geluid bij het wegzuigen produceert.
- ✓ Er bevindt zich geen condenswater meer in de installatie.
- ▶ Druk op de toets  tot de pomp wordt uitgeschakeld.



LET OP!

Vermijd langdurige droogloop, aangezien de pomp bij droogloop (hard geluid bij het wegzuigen) beschadigd kan raken.

7.6 Standairco uitschakelen

U kunt de standairco in de stand-bymodus zetten of compleet uitschakelen. Let op dat de standairco in de stand-bymodus stroom verbruikt. Schakel de standairco **SP950** met achterwandverdampereenheid **SP950I** daarom uit, indien mogelijk.

Bij de standairco **SP950** met dakverdampereenheid **SP950T** moet het condensaat op grond van de constructie worden weggepompt. Schakel de standairco **SP950** met dakverdampereenheid **SP950T** daarom na gebruik en vervolgens rijden tijdens het rijden in stand-bymodus. Hierdoor wordt het condenswater afgezogen dat zich tijdens en na gebruik heeft verzameld.



Schakel de standairco tijdens langere pauzes (bijv. in het weekend) en wanneer hij niet wordt gebruikt, uit.



INSTRUCTIE

Met de afstandsbediening kunt u de standairco alleen in de stand-bymodus zetten of uit de stand-bymodus weer inschakelen.

► In de stand-bymodus zetten:

Druk bij ingeschakelde installatie kort op de knop  of op de afstandsbediening op de knop .

- ✓ De digitale display dooft, alleen de blauwe powerled brandt.
- ✓ De compressor en de ventilator worden uitgeschakeld.

► Uitschakelen:

Druk bij ingeschakelde installatie voor 3 seconden op de knop .

- ✓ De LED's en het digitale display gaan uit.
- ✓ Ventilator en compressor schakelen uit.

8 Displaymeldingen



INSTRUCTIE

Bij het starten van het voertuig of bij het inschakelen van meerdere verbruikers kan het gebeuren dat de displaytekst **LO** kort wordt weergegeven.

8.1 Waarschuwingen bedieningspaneel

De installatiebesturing beschikt over verschillende functies voor de bescherming van het toestel resp. de accu. Het activeren van een veiligheidsfunctie wordt door de volgende aanwijscodes op het display weergegeven.

Display-tekst	Beschrijving	Oorzaak	Oplossing
<i>LO</i>	De accumulator meldt onderspanning. De compressor schakelt onmiddellijk uit en de ventilatoren worden na 20 tot 30 seconden uitgeschakeld. De volledige installatie schakelt na 2 minuten uit.	Aansluitspanning is te gering. De accucapaciteit is niet meer voldoende voor de werking van de installatie.	<ul style="list-style-type: none"> ➤ Kortdurende onderspanning: geen actie noodzakelijk. ➤ Als de installatie uitschakelt: laad dan de voertuigaccu op of controleer of de accumulator correct is ingesteld.
<i>HI</i>	De installatie meldt een kortdurende of een duurzame overspanning.	Een kortdurende overspanning kan na het uitschakelen van grote elektrische belastingen optreden. Duurzame overspanning ontstaat door een verkeerde aansluitspanning.	<ul style="list-style-type: none"> ➤ Kortdurende overspanning: geen actie noodzakelijk ➤ Bij langdurige weergave van de displaymelding „HI”: elektronica van de vrachtwagen controleren. Zorg ervoor dat de aansluitspanning kleiner is dan 30 V.
<i>HO</i>	De installatie meldt een kortdurende elektrische overbelasting en schakelt de compressor uit.	De actuele stroombehoefte van de compressor is te hoog.	<ul style="list-style-type: none"> ➤ De kortdurende overbelasting wordt door de installatie door het uitschakelen van de compressor gecompenseerd. De compressor start korte tijd later weer op.
	De installatie meldt een te sterke kanteling. De compressor wordt uitgeschakeld. Na 5 minuten wordt de volledige installatie uitgeschakeld.	De compressor (de cabine) is te sterk hellend.	<ul style="list-style-type: none"> ➤ Als de compressor zich opnieuw in de normale stand bevindt, kan de installatie opnieuw ingeschakeld worden.

8.2 Storingsmeldingen bedieningspaneel

De LED „Storing“ (afb. **2** 2, pagina 3) brandt rood, als er een storing bestaat aan de standairco. Het type storing wordt door de volgende storingscodes op het display weergegeven.

Display-tekst	Beschrijving	Oorzaak	Oplossing
F01	De compressor werkt niet.	Compressor overbelast of storing in de elektrische toevoerleiding van de compressor.	<ul style="list-style-type: none"> ➤ Installatie uitschakelen. ➤ Na 60 minuten de installatie weer inschakelen. ➤ Neem contact op met een geautoriseerde werkplaats als de storing zich weer voordoet.
F02	De installatie kan de werkelijke temperatuur niet bepalen.	Ruimtetemperatuursensor van de standairco niet juist aangesloten of meetwaarde buiten de specificaties.	<ul style="list-style-type: none"> ➤ Gebruik de installatie niet bij een omgevingstemperatuur lager dan 0 °C of hoger dan 43 °C.
F03	Installatie is overbelast, compressor schakelt uit.	Thermische overbelasting door te hoge omgevingstemperatuur of defecte ventilatoren.	
F04	Alleen SP950 met dakverdampereenheid SP950T: Het gevormde condenswater wordt niet afgevoerd.	Het gevormde condenswater wordt niet afgevoerd en in het display wordt een foutmelding weergegeven.	
F05	Overbelasting door ventilator.	Kortsluiting op condensor- of verdamperventilator.	Laat de installatie uitgeschakeld en neem contact op met een geautoriseerde werkplaats.
F06	Communicatieprobleem tussen display- en printplaat.	Fout in de bekabeling.	

9 Reiniging en onderhoud

Neem bij de reiniging en verzorging van uw standairco de volgende tips in acht.



LET OP!

- Gebruik voor de reiniging geen scherpe reinigingsmiddelen of harde voorwerpen of ontvlambare middelen omdat deze het apparaat kunnen beschadigen.
- Reinig de standairco niet met een hogedrukreiniger. Binnen-dringend water kan de standairco beschadigen.

- Reinig de behuizing van de standairco en het uitlaatpaneel af en toe met een vochtige doek.
- Verwijder af en toe bladeren en ander vuil van de ventilatieopeningen aan de standairco. Let erop dat u hierbij de installatie niet beschadigt.
- Controleer regelmatig de bevestiging van alle elementen waarmee de airco werkt.
- Controleer regelmatig of de aansluitleidingen onbeschadigd en veilig bevestigd zijn.
- Controleer regelmatig de afdichting van alle doorvoeren van de airco.

Alleen SP950 met dakverdampereenheid SP950T

- Controleer jaarlijks de vormafdichting van de standairco naar het voertuigdak op scheuren en andere beschadigingen.

Alleen SP950 met achterwandverdampereenheid SP950I

- Reinig regelmatig de condenswaterspatbeveiliging en het aanzuigfilter. Vervang de condenswaterspatbeveiliging (afb. **4** 1, pagina 5) en het aanzuigfilter (afb. **4** 2, pagina 5) indien nodig.

10 Garantie

De wettelijke garantieperiode is van toepassing. Als het product defect is, wendt u zich tot het filiaal van de fabrikant in uw land (adressen zie achterkant van de handleiding) of tot uw speciaalzaak.

Voor de afhandeling van de reparatie of garantie dient u de volgende documenten mee te sturen:

- een kopie van de factuur met datum van aankoop,
- reden van de klacht of een beschrijving van de storing.

11 Afvoeren

► Laat het verpakkingsmateriaal indien mogelijk recylen.



Als u het product definitief buiten bedrijf stelt, informeer dan bij het dichtstbijzijnde recyclingcentrum of uw speciaalzaak naar de betreffende afvoervoorschriften.

11.1 Batterijen van de afstandsbedieningen afvoeren



Bescherm uw milieu!

Accu's en batterijen horen niet thuis in het huishoudelijke afval. Geef uw defecte of verbruikte of defecte accu's bij de leverancier of bij een verzamelpunt af.

12 Technische gegevens

	Standaarco CoolAir SP950 met dakverdamperenheid SP950T
Max. koelvermogen:	850 W
Aansluitspanning:	24 V $\overline{=}$ (22,5 V $\overline{=}$ – 30 V $\overline{=}$)
Max. stroomverbruik:	22 A
Bedrijfstemperatuur:	0 tot +43 °C
Onderspanningsuitschakeling:	configureerbaar (zie installatiehandleiding)
Koelmiddel:	R-134a
Koelmiddelhoeveelheid:	70 g
CO ₂ -equivalent:	0,1001 t
Aardopwarmingsvermogen (GWP):	1430
Afmetingen (l x b x h):	
Verdamperenheid:	577 x 779 x 182 mm
Condensatoreenheid:	156 x 346 x 490 mm
Gewicht:	
Verdamperenheid:	ca. 15 kg
Condensatoreenheid:	ca. 12 kg

	Standaairo CoolAir SP950 met achterwandverdampereenheid SP950I
Max. koelvermogen:	850 W
Nominale ingangsspanning:	24 V $\overline{=}$
Ingangsspanning:	22,5 V $\overline{=}$ – 30 V $\overline{=}$
Max. stroomverbruik:	22 A
Bedrijfstemperatuur:	0 tot +43 °C
Onderspanningsuitschakeling:	configureerbaar (zie installatiehandleiding)
Koelmiddel:	R-134a
Koelmiddelhoeveelheid:	60 g
CO ₂ -equivalent:	0.858 t
Aardopwarmingsvermogen (GWP):	1430
Afmetingen (b x h x d):	
Verdampereenheid:	648 x 278 x 144 mm
Condensatoreenheid:	346 x 490 x 156 mm
Gewicht:	
Verdampereenheid (inclusief aansluitleidingen):	ca. 10,5 kg
Condensatoreenheid (zonder bevestigingsframe):	ca. 12 kg

	SP950C
Koelmiddel:	R-134a
Koelmiddelhoeveelheid:	120 g
CO ₂ -equivalent:	0,1716 t
Aardopwarmingsvermogen (GWP):	1430

Læs denne vejledning omhyggeligt igennem før ibrugtagning, og gem den. Giv den til brugeren, hvis du giver produktet videre.

Indholdsfortegnelse

1	Forklaring af symbolerne	145
2	Sikkerhedshenvisninger	145
3	Målgruppe.	147
4	Korrekt brug	147
5	Teknisk beskrivelse	148
6	Betjening	149
7	Anvendelse af standklimaanelægget.	152
8	Displaymeldinger	157
9	Rengøring og vedligeholdelse.	159
10	Garanti	160
11	Bortskaffelse	160
12	Tekniske data.	161

1 Forklaring af symbolerne

**ADVARSEL!**

Sikkerhedshenvisning: Manglende overholdelse kan medføre død eller alvorlig kvæstelse.

**FORSIGTIG!**

Sikkerhedshenvisning: Manglende overholdelse kan medføre kvæstelser.

**VIGTIGT!**

Manglende overholdelse kan medføre materielle skader og begrænse produktets funktion.

**BEMÆRK**

Supplerende informationer om betjening af produktet.

2 Sikkerhedshenvisninger

Producenten påtager sig intet ansvar for skader i følgende tilfælde:

- Beskadigelser på produktet på grund af mekanisk påvirkning og overspænding
- Ændringer på produktet uden udtrykkelig tilladelse fra producenten
- Anvendelse til andre formål end dem, der er beskrevet i vejledningen

2.1 Omgang med apparatet

**ADVARSEL!**

- Anvend kun standklimaanelægget til det anvendelsesformål, der er angivet af producenten, og foretag ikke ændringer på apparatet eller ombygninger af det!
- Hvis standklimaanelægget har synlige skader, må det ikke tages i drift.
- Vedligeholdelse og reparationer på standklimaanelægget må kun foretages af fagfolk, der kender farerne, der er forbundet hermed, og de pågældende forskrifter. Ved ukorrekte reparationer kan der opstå betydelige farer.
Ved reparationer skal du henvende dig til serviceafdelingen i dit land (adresser på bagsiden).

- Personer (inkl. børn), der på grund af deres fysiske, sans- eller mentale evner eller deres uerfarenhed eller uvidenhed ikke er i stand til at anvende apparatet sikkert, bør kun anvende dette apparat under en ansvarlig persons opsyn eller anvisning.
- **El-apparater er ikke legetøj!**
Opbevar og anvend apparatet uden for børns rækkevidde.
- Børn bør være under opsyn for at sikre, at de ikke leger med apparatet.
- Brændbare genstande må ikke placeres eller monteres, hvor luften strømmer ud. Afstanden skal være på min. 50 cm.
- Anvend ikke standklimaanelægget i nærheden af antændelige væsker og gasser.
- Løsn i tilfælde af brand **ikke** det øverste dæksel på standklimaanelægget, men anvend tilladte brandslukningsmidler. Anvend ikke vand til slukning.
- Grib ikke ind i ventilationsgitre eller ventilationsdyser, og stik ikke fremmedlegemer ind i anlægget.

**FORSIGTIG!**

- Afbryd alle forbindelser til strømforsyningen, når du arbejder (rengøring, vedligeholdelse osv.) på standklimaanelægget.

**VIGTIGT!**

- Standklimaanelægget er ikke egnet til anvendelse i landbrugs- og entreprenørmaskiner.
- Køretøjer med standklimaanelæggene SP950 med tagfordamperenhed SP950T må kun anvendes i vaskeanlæg, hvor man kan frakoble den øverste børste manuelt.
- Slå standklimaanelægget fra, før førerhuset vippes i forbindelse med vedligeholdelse.
- Slå standklimaanelægget fra, før automatiske vaskeanordninger (vaskeanlæg etc.) anvendes til at rengøre køretøjet!
- Sørg for at aftappe resten af kondensvandet manuelt fra anlægget, før førerhuset vippes, eller i forbindelse med vedligeholdelse (kapitlet „Udsugning af kondensat (kun SP950 med tagfordamperenhed SP950T)“ på side 155).
- Anvend ikke standklimaanelægget ved udetemperaturer under 0 °C.

- Kontakt køretøjsproducenten for at afklare, om køretøjets højde skal ændres i indregistreringspapirerne, hvis standklimaanelægget monteres.

2.2 Sikkerhed under anvendelse af apparatet



VIGTIGT!

- Stik ikke fremmedlegemer ind i anlægget.



BEMÆRK

- For at kondensvandet kan løbe automatisk ud af fordampereenheden, må hældningen til siden være maks. 5° under driften.
- For at beskytte kompressoren må hældningen fremad være maks. 10° under driften. Ellers frakobles kompressoren. Efter 5 minutter frakobles hele anlægget.

3 Målgruppe

De anførte informationer om apparatet (betjeningsanvisninger, omgang med apparatet, sikkerhedshenvisninger osv.) henvender sig til brugeren af standklimaanelægget.

4 Korrekt brug

Standklimaanelægget anvendes til at klimatisere det indvendige rum i lastbilførerhuse med afkølet og affugtet luft.

Anlægget er beregnet til anvendelse under ophold. Anvendelse er mulig under kørslen.

Standklimaanelægget er ikke egnet til anvendelse i landbrugs- og entreprenør-maskiner!



BEMÆRK

Standklimaanelægget må kun installeres med anvendelse af producentens monteringsæt.

5 Teknisk beskrivelse

Der kan ved hjælp af standklimaanelægget foretages en variabel klimatisering af køretøjets indvendige rum. Luften i det indvendige rum føres ind i anlægget gennem indsugningsgitteret, afkøles, tørres og ledes tilbage til det indvendige rum gennem udblæsningsdyserne. Anlægget styres med betjeningspanelet eller fjernbetjeningen.



BEMÆRK

Standklimaanelægget er i stand til at sænke temperaturen i køretøjets indvendige rum til en bestemt værdi. Den temperatur, der skal opnås ved afkølingen, afhænger af køretøjstypen, udenomstemperaturen og standklimaanelæggets kølekapacitet. Vedr. standklimaanelæggets kølekapacitet, se kapitlet „Tekniske data“ på side 161.

Anlægget er udstyret med en batteriovervågning. Hvis anlægget anvendes i køretøjet, når tændingen er slået fra, frakobles standklimaanelægget til tagmontering automatisk, når forsyningsspændingen kommer under en indstillet værdi.

Standklimaanelæggets kølekredsløb består af fire hovedkomponenter:

- Kompressor
Kompressoren suger det anvendte kølemiddel R-134a ind og komprimerer det. Dermed forøges kølemidlets tryk og derved også dets temperatur.
- Kondensator
Den indbyggede kondensator fungerer som en køler eller en varmeveksler. Den forbistrømmende luft optager varme, den varme kølemiddelgas afkøles og bliver flydende.
- Kapillarrør
Kapillarrøret drosler kølemidlet fra det høje kondensatortryk til det lave fordampningstryk.
- Fordamper
Fordamperen afkøler den forbistrømmende luft og affugter den. Kølemidlet optager varme og fordamper. Den afkølede luft fordeles inde i køretøjet via en luftudstrømningsenhed.

6 Betjening









6.1 Apparatelementer

Standklimaanlægget har følgende betjeningslementer:

Nr. på fig. 1 , side 3	Forklaring
1	Udblæsningsdyser
2	Indsugningsgitter
3	Betjeningspanel









6.2 Betjeningspanel

Følgende betjenings- og visningselementer står til rådighed på betjeningspanelet til regulering af anlægget:

Nr. på fig. 2, side 3	Betydning
1	Tast 
2	Lysdiode fejl (rød) Lysdioden viser fejl i anlæggets funktion.
3	Lysdiode kompressor (gul) Lysdioden lyser, når kompressoren arbejder.
4	Tast  Med tasten  kan der skiftes mellem driftsmodus 1, 2, 3 eller automatik og timerfunktionen .
5	Digitaldisplay Visning af: <ul style="list-style-type: none"> • Valgt driftsmodus <ul style="list-style-type: none">  for driftsmodus 1  for driftsmodus 2  for driftsmodus 3  for automatikmodus  for timerfunktion • Ønsket rumtemperatur (nom. værdi) i °C
6	Tast + Tasten + forøger den nom. værdi med 1 °C eller timerfunktionstiden med 10 minutter.
7	Tast - Tasten - reducerer den nom. værdi med 1 °C eller timerfunktionstiden med 10 minutter.
8	Lysdiode power (blå) Lysdioden viser, at der er tændt for anlægget.
9	Infrarød modtager (til fjernbetjeningen)

6.3 Fjernbetjening

Følgende betjeningslementer står til rådighed på fjernbetjeningen til regulering af anlægget:

Nr. på fig. 3, side 4	Betydning
1	Tast  Anlægget kan omstilles mellem drift og standby.
2	Tast  Tasten  reducerer den nom. værdi med 1 °C eller timerfunktionstiden med 10 minutter.
3	Tast  Tasten  forøger den nom. værdi med 1 °C eller timerfunktionstiden med 10 minutter.
4	Tast  Tasten  skifter til den næste lavere driftsmodus.
5	Tast  Tasten  skifter til den næste højere driftsmodus.

7 Anvendelse af standklima anlægget



VIGTIGT!

- Ved manglende overholdelse af denne betjeningsvejledning hæfter producenten ikke. Producenten hæfter især ikke for følgeskader, heller ikke for følgeskader, der kan opstå, hvis driften af standklima anlægget svigter.
- Stik ikke fremmedlegemer ind i anlægget.

7.1 Henvisning vedr. bedre udnyttelse



BEMÆRK

SP950 er konciperet som standklima apparater til rekreative hviletider. Det kan anvendes under kørslen, men erstatter ikke køretøjets motor-drevne klima anlæg.

For at sikre en effektiv udnyttelse af CoolAir standklima anlægget skal følgende anvendelseshenvisninger overholdes.

Hvad du altid bør gøre

- Parkér så vidt muligt køretøjet i skyggen.
- Mørklæg så vidt muligt køretøjet.
- Udluft køretøjet grundigt, før standklima anlægget anvendes, hvis du ikke har et køretøjsklima anlæg. Før en hvilepause bør den indvendige rum afkøles med et køretøjsklima anlæg.
- Hold døre og vinduer lukkede.
- Undgå varmekilder i køretøjet.
- Reducér andre apparaters strømforbrug for at sikre, at standklima anlægget har så lang driftstid som muligt.
- Vælg en passende temperatur og en passende driftsmodus.
- Sørg for, at udblæsningsdyserne (fig. 1 1, side 3) og indsugningsgitteret (fig. 1 2, side 3) ikke tildækkes af tøj, papir eller andre genstande.

Hvad du derudover skal være opmærksom på

- Hvis standklimaanelægget skal tilpasses til lastbilens farve, må du kun lakere standklimaanelæggets overdel.
Lakér den kun, når den er afmonteret. Anvend så vidt muligt lyse farver.
- Vask køretøjet regelmæssigt, tilsmudsede førerhuse opvarmes hurtigere.
- Sørg for, at standklimaanelæggets ydelse ikke påvirkes af andre varmekilder (f.eks. overskudsvarme fra kølemaskiner).

Hvordan du aktivt kan vedligeholde dit standklimaanelæg

- Foretag regelmæssigt visuelle kontroller af tætningerne, overdelen og gitrene, så vidt muligt før sæsonen starter.
- Fjern efter behov smuds og blade fra anlægget.

7.2 Tilkobling af standklimaanelægget



VIGTIGT!

Luk aldrig alle luftdyserne på standklimaanelægget samtidigt. Anlægget ville tilise indefra.



BEMÆRK

Ved den første idrifttagning af standklimaanelægget kan der forekomme lette lugtgener. Luftgenerne skyldes konstruktionen og forsvinder efter kort tids brug.

- Tryk på tasten , mens der er slukket for anlægget.



BEMÆRK

Hvis standklimaanelægget er helt frakoblet, kan det kun tilkobles på betjeningspanelet. Det er kun muligt at tænde med fjernbetjeningen, hvis anlægget befinder sig i standby-modus. Frakobl anlægget helt ved længere stilstand, så batteriet ikke belastes af standby-strømmen.

- ✓ Ventilatoren starter med et lavt omdrejningstal.
- ✓ Lysdioden **power** (fig. **2** 8, side 3) lyser.
- ✓ Digitaldisplayet (fig. **2** 5, side 3) viser den nom. værdi i °C og driftsmodusen (f.eks. *A20* for automatikmodus + nom. værdi 20 °C).

**BEMÆRK**

Anlæggets kompressor tilkobles tidsforskudt efter ca. 90 sekunder.

7.3 Valg af den ønskede rumtemperatur

Du kan vælge en ønsket rumtemperatur mellem 17 °C og 30 °C.

- ▶ Tryk på tasten **+** eller **-** på betjeningspanelet eller på tasten **+** eller **-** på fjernbetjeningen for at indstille den ønskede rumtemperatur i trin på 1 °C.
- ✓ Digitaldisplayet (fig. **2** 5, side 3) viser driftsmodusen og den ønskede rumtemperatur i °C.

**BEMÆRK**

Hvis den ønskede temperatur ikke nås i driftsmodus **I** eller **II**, skal du skifte til den næste højere driftsmodus eller til automatikmodus.

7.4 Valg af driftsmodus

Du kan vælge mellem fire driftsmoduser og timerfunktionen:

Driftsmodus	Display-melding	Forklaring
1		Mindste ydelsestrin – ventilatoren kører på laveste trin.
2		Midterste ydelsestrin – ventilatoren kører på midterste trin.
3		Højeste ydelsestrin – ventilatoren kører på højeste trin.
Automatik	<i>A</i>	Ventilatorens optimale funktion styres af anlægget, så den valgte temperatur nås mest effektivt.
Timerfunktion		Indstilling af en funktionstid på 10 til 120 minutter. Skiftende visning af driftsmodus og restfunktionstid.

- ▶ Tryk på tasten på betjeningspanelet eller på tasten **+** eller **-** på fjernbetjeningen for at indstille den ønskede driftsmodus.
- ✓ Digitaldisplayet (fig. **2** 5, side 3) viser den valgte driftsmodus med det første tal.

7.5 Udsugning af kondensat (kun SP950 med tagfordamperenhed SP950T)



Det kondensvand, der opstår på grund af anlæggets funktionsprincip, suges automatisk ud af anlægget under driften med intervaller.

Kondensvandet kan også suges ud manuelt, hvis der er behov for det:



BEMÆRK

Sug kondensvandet ud af anlægget, inden det bliver vinter, for at undgå en skade som følge af frysende vand.

- Sluk for anlægget.
- Hold tasterne  og **-** inde samtidigt.
- Tryk derudover kort på tasten .
- ✓ Digitaldisplayet viser firmwareversionen i 5 sekunder.
- ✓ Derefter viser digitaldisplayet **000**, og anlægget starter udsugningen i 15 sekunder.
Du kan nu slippe tasterne  og **-**.
- ✓ Kompressoren og ventilatoren kobles ikke til.
- ✓ Anlægget frakobles automatisk.



BEMÆRK

Tryk på tasten , indtil pumpen frakobles, for at afbryde udsugningen før tid.

Hvis du ønsker at vippe førerhuset, skal du forinden udsuge kondensvandet manuelt.

- Gentag den manuelle udsugning flere gange, indtil der kan høres en tydelig, kraftig lyd fra pumpen under udsugningen.
- ✓ Der er ikke længere kondensvand i anlægget.
- Tryk på tasten , indtil pumpen er frakoblet.



VIGTIGT!

Undgå en længerevarende tødrift, da pumpen ved tødrift (kraftig lyd under udsugningen) kan beskadiges.

7.6 Frakobling af standklimaanelægget

Du kan skifte standklimaanelægget til standby-modus eller slukke det fuldstændigt. Vær opmærksom på, at standklimaanelægget forbruger strøm i standby-modus. Frakobl derfor så vidt muligt altid standklimaanelægget **SP950** med bagvægsfordamperenhed **SP950I**.

Ved standklimaanelægget **SP950** med tagfordamperenhed **SP950T** skal kondensatet på grund af konstruktionen pumpes ud. Indstil derfor standklimaanelægget **SP950** med tagfordamperenhed **SP950T** efter anvendelse og efterfølgende kørsel til standby-modus under kørslen. Derved suges kondensvandet, som har samlet sig under driften og efter driften, ud.

Sluk standklimaanelægget fuldstændigt, hvis det ikke anvendes, og ved længere pauser (f.eks. i weekenden).



BEMÆRK

Med fjernbetjeningen kan du kun skifte standklimaanelægget til standby-modus eller tænde det igen fra standby-modus.

► Skift til standby-modus:

Tryk kort på tasten  eller tasten  på fjernbetjeningen, når anlægget er tændt.

- ✓ Det digitale display slukker, kun den blå Power-lysdiode lyser.
- ✓ Kompressoren og ventilatoren frakobles.

► Sluk fuldstændigt:

Tryk på tasten  i 3 sekunder, mens anlægget er tændt.

- ✓ Lysdioderne og digitaldisplayet slukker.
- ✓ Ventilatoren og kompressoren slukkes.

8 Displaymeldinger



BEMÆRK

Når køretøjet startes eller flere forbrugere tændes, kan displayteksten **LD** vises kortvarigt.

8.1 Advarselshenvisninger betjeningspanel

Anlægsstyringen har forskellige funktioner til at beskytte apparatet og batteriet. Hvis en af beskyttelsesfunktionerne udløses, vises det med følgende henvisningskoder på displayet.

Display-tekst	Beskrivelse	Årsag	Udbedring
LD	Batteriovervågning melder underspænding. Kompressoren frakobles straks, og ventilatorerne frakobles efter 20 til 30 sekunder. Hele anlægget slukkes efter 2 minutter.	Tilslutningsspændingen er for lav. Batterikapaciteten er ikke længere tilstrækkelig til drift af anlægget.	<ul style="list-style-type: none"> ▶ Kortvarig underspænding: Handling ikke nødvendig. ▶ Hvis anlægget slukkes: Oplad køretøjets batteri, eller kontrollér, om batteriovervågningen er indstillet korrekt.
HI	Anlægget melder en kortvarig eller en vedvarende overspænding.	En kortvarig overspænding kan forekomme, når store elektriske belastninger frakobles. Vedvarende overspænding opstår på grund af forkert tilslutningsspænding.	<ul style="list-style-type: none"> ▶ Kortvarig overspænding: Handling ikke nødvendig. ▶ Ved længere visning af displaymeldingen „HI“: Kontrollér lastbilens elektronik. Kontrollér, at tilslutningsspændingen er mindre end 30 V.
HO	Anlægget melder en kortvarig elektrisk overbelastning og frakobler kompressoren.	Kompressorens aktuelle strømforbrug er for højt.	<ul style="list-style-type: none"> ▶ Den kortvarige overbelastning udlignes af anlægget ved at frakoble kompressoren. Kompressoren starter efter kort tid igen.
	Anlægget melder en for kraftig hældning. Kompressoren frakobles. Efter 5 minutter frakobles hele anlægget.	Kompressoren (førerhuset) hælder for meget.	<ul style="list-style-type: none"> ▶ Når kompressoren igen befinder sig i normal position, kan anlægget tilkobles igen.

8.2 Fejlmeldinger betjeningspanel

Lysdioden „fejl“ (fig. 2 2, side 3) lyser rødt, hvis der foreligger en fejl på standklima-anlægget. Fejltypen vises med følgende fejlkoder på displayet.

Display-tekst	Beskrivelse	Årsag	Udbedring
F01	Kompressoren arbejder ikke.	Kompressor overbelastet eller fejl i kompressorens elektriske forsyningsledning.	<ul style="list-style-type: none"> ➤ Sluk anlægget. ➤ Tænd anlægget igen efter 60 minutter. ➤ Hvis fejlen forekommer igen, skal du kontakte et autoriseret værksted. ➤ Anvend ikke anlægget ved en omgivelsestemperatur på mindre end 0 °C eller mere end 43 °C.
F02	Anlægget kan ikke måle den faktiske temperatur.	Standklima-anlæggets rumtemperatursensor ikke tilsluttet rigtigt eller måleværdi uden for specifikationerne.	
F03	Anlægget er overbelastet, kompressoren frakobles.	Termisk overbelastning på grund af for høj omgivelsestemperatur eller defekte ventilatorer.	
F04	Kun SP950 med tagfordamperenhed SP950T: Det opståede kondensvand ledes ikke bort.	Det opståede kondensvand ledes ikke bort, og på displayet vises en fejlmelding.	<p>Pumpen er tilstoppet eller defekt.</p> <p>Kondensvandsslangen er tilstoppet.</p> <p>Svømmeafbryderen er defekt eller sidder fast.</p>
F05	Overbelastning på grund af ventilator.	Kortslutning på kondensator- eller fordamperventilatoren.	Lad anlægget være frakoblet, og kontakt et autoriseret værksted.
F06	Kommunikationsproblem mellem display- og styreprintplade.	Fejl i ledningsføringen.	

9 Rengøring og vedligeholdelse

Overhold følgende tips ved rengøringen og vedligeholdelsen af standklima-anlægget.



VIGTIGT!

- Anvend ikke skrappe rengøringsmidler eller hårde genstande eller antændelige midler ved rengøringen, da de kan beskadige apparatet.
- Rengør ikke standklima-anlægget med en højtryksrenser. Indtrængende vand kan beskadige standklima-anlægget.

- Rengør af og til kabinettet på standklima-anlægget og udgangspanelet med en fugtig klud.
- Fjern af og til blade og anden snavs fra ventilationsåbningerne på standklima-anlægget. Anlægget må i den forbindelse ikke beskadiges.
- Kontrollér regelmæssigt fastgørelsen af alle elementer, der er forbundet med klima-anlægget.
- Kontrollér regelmæssigt, om tilslutningsledningerne er ubeskadigede og fastgjort sikkert.
- Kontrollér regelmæssigt tætningen af alle gennembrud, der er forbundet med klima-anlægget.

Kun SP950 med tagfordamperenhed SP950T

- Kontrollér hvert år formtætningen mellem standklima-anlægget og køretøjets tag for revner og andre beskadigelser.

Kun SP950 med bagvægsfordamperenhed SP950I

- Rengør regelmæssigt kondensvandsstænkbeskyttelsen og indsugningsfilteret. Udskift kondensvandsstænkbeskyttelsen (fig. 4 1, side 5) og indsugningsfilteret (fig. 4 2, side 5) efter behov.

10 Garanti

Den lovbestemte garantiperiode gælder. Hvis produktet er defekt, skal du kontakte producentens afdeling i dit land (adresser, se vejledningens bagside) eller din forhandler.

Ved reparation eller krav om garanti skal du medsende følgende bilag:

- En kopi af regningen med købsdato
- En reklamationsgrund eller en fejlbeskrivelse

11 Bortskaffelse

► Bortskaf så vidt muligt emballagen sammen med det tilsvarende genbrugsaffald.



Hvis du tager produktet endegyldigt ud af drift, skal du kontakte det nærmeste recyclingcenter eller din faghandel for at få de pågældende forskrifter om bortskaffelse.

11.1 Bortskaffelse af fjernbetjeningernes batterier



Beskyt miljøet!

Genopladelige og ikke genopladelige batterier hører ikke til i husholdningsaffaldet.

Aflever defekte genopladelige batterier og brugte batterier hos forhandleren eller ved et indsamlingssted.

12 Tekniske data

	Standklimaanlæg CoolAir SP950 med tagfordamperenhed SP950T
Maks. kølekapacitet:	850 W
Tilslutningsspænding:	24 V $\overline{=}$ (22,5 V $\overline{=}$ – 30 V $\overline{=}$)
Maks. strømforbrug:	22 A
Driftstemperaturområde:	0 til +43 °C
Underspændingsfrakobling:	Kan konfigureres (se installationsvejledning)
Kølemiddel:	R-134a
Kølemiddelmængde:	70 g
CO ₂ -ækvivalent:	0,1001 t
Drivhuspotentiale (GWP):	1430
Mål (L x B x H):	
Fordamperenhed:	577 x 779 x 182 mm
Kondensatorenhed:	156 x 346 x 490 mm
Vægt:	
Fordamperenhed:	ca. 15 kg
Kondensatorenhed:	ca. 12 kg

	Standklimaanlæg CoolAir SP950 med bagvægsfordamperenhed SP950I
Maks. kølekapacitet:	850 W
Nominal indgangsspænding:	24 V _{AC}
Indgangsspændingsområde:	22,5 V _{AC} – 30 V _{AC}
Maks. strømforbrug:	22 A
Driftstemperaturområde:	0 til +43 °C
Underspændingsfrakobling:	Kan konfigureres (se installationsvejledning)
Kølemiddel:	R-134a
Kølemiddelmængde:	60 g
CO ₂ -ækvivalent:	0.858 t
Drivhuspotentiale (GWP):	1430
Mål (B x H x D):	
Fordamperenhed:	648 x 278 x 144 mm
Kondensatorenhed:	346 x 490 x 156 mm
Vægt:	
Fordamperenhed (inkl. tilslutningsledninger):	ca. 10,5 kg
Kondensatorenhed (uden fastgørelsesramme):	ca. 12 kg

	SP950C
Kølemiddel:	R-134a
Kølemiddelmængde:	120 g
CO ₂ -ækvivalent:	0,1716 t
Drivhuspotentiale (GWP):	1430

Läs igenom anvisningarna noga innan produkten tas i drift. Spara bruksanvisningen för senare bruk. Överlämna bruksanvisningen till den nya ägaren vid ev. vidareförsäljning.

Innehållsförteckning

1	Förklaring till symboler	164
2	Säkerhetsanvisningar	164
3	Målgrupp.	166
4	Ändamålsenlig användning	166
5	Teknisk beskrivning.	166
6	Användning.	167
7	Använda den motoroberoende klimatanläggningen	169
8	Meddelanden på displayen	175
9	Rengöring och skötsel	177
10	Garanti.	178
11	Avfallshantering.	178
12	Tekniska data.	179

1 Förklaring till symboler

**VARNING!**

Observera: Beaktas anvisningen ej kan det leda till dödsfara eller svåra skador.

**AKTA!**

Observera: Beaktas anvisningen ej kan det leda till kroppsskador.

**OBSERVERA!**

Om anvisningarna inte beaktas kan det leda till materialskador och produktens funktion kan påverkas negativt.

**ANVISNING**

Kompletterande information om användning av produkten.

2 Säkerhetsanvisningar

Tillverkaren övertar inget ansvar för skador i följande fall:

- skador på produkten, orsakade av mekanisk påverkan eller överspänning
- ändringar som utförts utan uttryckligt medgivande från tillverkaren
- ej ändamålsenlig användning

2.1 Handhavande

**VARNING!**

- Använd endast den motoroberoende klimatanläggningen för de ändamål som anges av tillverkaren. Utför inga ändringar eller ombyggnader på anläggningen!
- Klimatanläggningen får inte användas om den uppvisar synliga skador.
- Underhåll och reparationer på klimatanläggningen får endast genomföras av härför utbildad personal, som är förtrogen med riskerna och de gällande föreskrifterna. Icke fackmässiga reparationer kan leda till att allvarliga faror uppstår.
Vänd dig till ett servicekontor när det gäller reparationer (adresser finns på baksidan).

- Personer (och barn), som på grund av fysiska, sensoriska eller mentala funktionshinder eller på grund av oerfarenhet eller ovetande inte kan använda apparaten på ett säkert sätt, bör inte använda apparaten utan uppsikt eller hjälp av en ansvarig person.
- **Elapparater är inga leksaker!**
Förvara och använd apparaten utom räckhåll för barn.
- Barn bör hållas under uppsikt, så att de inte leker med apparaten.
- Se till att inga brännbara föremål finns i närheten av luftutsläppet. Avståndet måste vara minst 50 cm.
- Använd inte klimatanläggningen i närheten av antändliga vätskor och gaser.
- Vid brand: lossa **inte** klimatanläggningens övre lock; använd godkänt släckningsmedel. Använd inte vatten för att släcka elden.
- Stick inte in händerna i ventilationsgaller- eller munstycken, stick inte in några främmande föremål i anläggningen.

**AKTA!**

- Stäng alltid av strömförsörjningen innan arbeten (rengöring, underhåll etc) utförs på klimatanläggningen.

**OBSERVERA!**

- Den motoroberoende klimatanläggningen är inte avsedd för byggmaskiner eller jordbruksmaskiner.
- Fordon med motoroberoende klimatanläggningar SP950 med takmonterad förångarenhet SP950T får endast rengöras i tvättanläggningar där man kan stänga av den övre borsten manuellt.
- Stäng av klimatanläggningen innan förarhytten fälls fram för underhåll.
- Stäng av klimatanläggningen innan automatiska tvättanläggningar (bil-tvättanläggningar etc) används för fordonet!
- Tänk på att allt kondensvatten måste tömmas manuellt ur anläggningen innan förarhytten fälls ned och före underhåll (kapitel "Suga upp kondensat (endast SP950 med takmonterad förångarenhet SP950T)" på sidan 173).
- För att kondensvattnet ska kunna rinna ut automatiskt ur förångaren får lutningen i sidled inte vara större än max. 5°.
- För att skydda kompressorn ska man se till att lutningen framåt inte blir större än max. 10°. Annars stängs kompressorn av. Hela anläggningen stängs av efter 5 minuter.

2.2 Säkerhet under drift



OBSERVERA!

- Stick inte in några främmande föremål i anläggningen.



ANVISNING

- För att kondensvattnet ska kunna rinna ut automatiskt ur förångaren får lutningen i sidled inte vara större än max. 5°.
- För att skydda kompressorn ska man se till att lutningen framåt inte blir större än max. 10°. Annars stängs kompressorn av. Hela anläggningen stängs av efter 5 minuter.

3 Målgrupp

Den här informationen om apparaten (användning, handhavande, säkerhetsanvisningar o.s.v.) riktar sig till användarna av den motoroberoende klimatanläggningen.

4 Ändamålsenlig användning

Den motoroberoende klimatanläggningen kylar och avfuktar luften i lastbilshyttar.

Anläggningen är avsedd att användas i stillastående fordon (motorn avstängd). Den kan även användas under körning.

Klimatanläggningen är inte avsedd för byggmaskiner eller jordbruksmaskiner!



ANVISNING

Den motoroberoende klimatanläggningen får endast installeras med monteringsatserna från tillverkaren.

5 Teknisk beskrivning

Med hjälp av klimatanläggningen får man variabel luftkonditionering i fordonet. Inne-luften leds in i anläggningen genom insugningsgallret, i anläggningen kyls och avfuktas den och leds tillbaka in i fordonet genom luftmunstyckena. Anläggningen styrs via kontrollpanelen resp. fjärrkontrollen.



ANVISNING

Med klimatanläggningen sänks temperaturen inne i fordonet till ett visst värde. Temperaturen som nås under kylningen varierar beroende på fordonstyp, omgivningstemperatur och klimatanläggningens kyleffekt. Den motoroberoende klimatanläggningens kyleffekt: se kapitel "Tekniska data" på sidan 179.

Anläggningen har en batterivakt. När anläggningen används utan påslagen tändning i fordonet, stängs den av automatiskt om försörjningsspänningen sjunker under ett inställbart värde.

Klimatanläggningens kylkrest består av fyra huvudkomponenter:

- Kompressor
Kompressorn suger in och komprimerar köldmediet R-134a. Därigenom höjs trycket och temperaturen på köldmediet.
- Kondensor
Den inbyggda kondensorn fungerar som kylare resp. värmväxlare. Den passerande luften tar upp värme, den heta köldmediegasen svalnar och kondenserar.
- Kapillärrör
Kapillärröret sänker trycket hos köldmediet från kondenseringstryck till förångningstryck.
- Förångare
Förångaren kyler den passerande luften och avfuktar den. Köldmediet tar upp värme och förångas. Den kylda luften fördelas i fordonet genom en luftenhet.

6 Användning







6.1 Komponenter

Den motoroberoende klimatanläggningen har följande reglage:

Nr på bild 1 , sida 3	Förklaring
1	Luftmunstycken
2	Insugningsgaller
3	Kontrollpanel









6.2 Kontrollpanel

För styrning av anläggningen står följande komponenter till förfogande på kontrollpanelen:

Nr på bild 2 , sida 3	Betydelse
1	Knapp 
2	Lysdiod störning (röd) Lysdioden signalerar störningar i anläggningen.
3	Lysdiod kompresor (gul) Lysdioden lyser när kompressorn är igång.
4	Knapp  Med knappen  kan man växla mellan driftlägena 1, 2, 3 eller automatläge och timerfunktionen .
5	Digital display Visning av: <ul style="list-style-type: none"> • valt driftläge <ul style="list-style-type: none">  för driftläge 1  för driftläge 2  för driftläge 3 R för automatläge 000 för timerfunktion • önskad rumstemperatur (börvärde) i °C
6	Knapp + Med knappen + höjs börvärdet med 1 °C eller timervärdet med 10 minuter.
7	Knapp - Med knappen - sänks börvärdet med 1 °C eller timervärdet med 10 minuter.
8	Lysdiod power (blå) Lysdioden visar att anläggningen är påslagen.
9	IR-mottagare (för fjärrkontrollen)

6.3 Fjärrkontroll

För styrning av anläggningen står följande reglage till förfogande på fjärrkontrollen:

Nr på bild 3 , sida 4	Betydelse
1	Knapp  Slår på anläggningen och växlar till standby.
2	Knapp  Med knappen  sänks börvärdet med 1 °C eller timervärdet med 10 minuter.
3	Knapp  Med knappen  höjs börvärdet med 1 °C eller timervärdet med 10 minuter.
4	Knapp  Med knappen  växlar man till nästa lägre driftläge.
5	Knapp  Med knappen  växlar man till nästa högre driftläge.

7 Använda den motoroberoende klimatanläggningen



OBSERVERA!

- Tillverkarens garanti gäller inte om den här bruksanvisningen inte följs. Detta gäller speciellt följdskador, särskilt även sådana följdskador som uppstår p.g.a. att klimatanläggningen inte fungerar.
- Stick inte in några främmande föremål i anläggningen.

7.1 Information om bättre användning



ANVISNING

SP950 är avsedd för användning under vilopauserna när motorn är avstängd. Den kan även användas under körning, men ersätter inte den motordrivna klimatanläggningen i fordonet.

Använd den motoroberoende CoolAir klimatanläggningen från på ett effektivt sätt:

Tänk alltid på

- Parkera fordonet i skuggan (om möjligt).
- Mörklägg om möjligt fönstren.
- Om fordonet inte har någon inbyggd klimatanläggning. vädra ordentligt innan den motoroberoende klimatanläggningen startas. Om det finns inbyggd klimatanläggning bör den användas till att kyla luften i förarhytten före vilopausen.
- Håll fönster och dörrar stängda.
- Undvik värmekällor i fordonet.
- Reducera strömförbrukningen från andra apparater så att klimatanläggningen kan användas så länge som möjligt.
- Välj lagom temperatur och rätt driftläge.
- Se till att luftmunstyckena (bild **1** 1, sida 3) och insugningsgallret (bild **1** 2, sida 3) inte täcks över av tyg, papper eller andra material.

Beakta även

- Om klimatanläggningens färg ska anpassas till lastbilens: lackera endast klimatanläggningens takkåpa.
Demontera anläggningen innan den lackeras. Använd så ljusa färger som möjligt.
- Tvätta fordonet regelbundet, smutsiga förarhytter blir snabbare varma.
- Se till att den motoroberoende klimatanläggningen inte påverkas av andra värmekällor (t.ex. avledd värme från kylmaskiner).

Hur du aktivt kan sköta din klimatanläggning

- Kontrollera regelbundet tätningar (visuell kontroll), takkåpa och galler (helst före säsongstart).
- Ta vid behov bort smuts och löv från anläggningen.

7.2 Slå på klimatanläggningen



OBSERVERA!

Stäng aldrig klimatanläggningens samtliga luftmunstycken på en gång. Det bildas då is på anläggningens insida.



ANVISNING

Det kan lukta lite konstigt när klimatanläggningen tas i drift för första gången. Detta beror på anläggningens konstruktion och upphör efter en kort tid.

- Tryck, när anläggningen är avstängd, på knappen ①.



ANVISNING

Om klimatanläggningen är helt avstängd, kan den bara startas via kontrollpanelen. Påslagning via fjärrkontrollen fungerar endast när anläggningen är i standby-läge. Stäng av anläggningen helt om den inte ska användas under längre tid; annars belastas batteriet av standby-strömmen.

- ✓ Fläkten startar med lågt varvtal.
- ✓ Lysdioden **power** (bild **2** 8, sida 3) lyser.
- ✓ På den digitala displayen (bild **2** 5, sida 3) visas börvärdet i °C och driftläget (t.ex. **A20** för automatläget + börvärde 20 °C).





ANVISNING

Anläggningens kompressor startar tidsfördröjt efter ca 90 sekunder.

7.3 Välja önskad rumstemperatur

Det går att ställa in rumstemperaturen mellan 17 °C och 30 °C.

- Tryck, på kontrollpanelen, på knappen **+** resp. **-** eller på knappen  **+** resp.  **-** på fjärrkontrollen för att ställa in önskad rumstemperatur i steg om 1 °C.
- ✓ På den digitala displayen (bild **2** 5, sida 3) visas driftläget och önskad rumstemperatur i °C.









ANVISNING

Om önskad rumstemperatur inte nås i driftläge **I** resp. **II**; växla till nästa högre driftläge eller till automatläget.

7.4 Välja driftläge

Det går att välja mellan fyra driftlägen och timerfunktionen:

Driftläge	På displayen	Förklaring
1		Lägsta effektläge – fläkten går på lägsta nivå.
2		Mellersta effektläge – fläkten går på medelhög nivå.
3		Högsta effektläge – fläkten går på högsta nivå.
Automatläge	<i>A</i>	Anläggningen styr fläkten på ett optimalt sätt för att nå den inställda temperaturen.
Timerfunktion		Inställning av en gångtid på 10 till 120 minuter. Visningen växlar mellan driftläge och återstående gångtid.

- Tryck på knappen  på kontrollpanelen eller på knappen  **+** resp.  **-** på fjärrkontrollen för att ställa in driftläge.
- ✓ På den digitala displayen (bild **2** 5, sida 3) visas först valt driftläge.

7.5 Suga upp kondensat (endast SP950 med takmonterad förångarenhet SP950T)





Kondensvattnet, som uppstår genom anläggningens funktionssätt, sugas regelbundet upp automatiskt under drift.

Kondensvattnet kan även sugas upp manuellt:



ANVISNING

Innan vintern ska du suga ut kondensatvattnet ur anläggningen så att anläggningen inte skadas på grund av tillfrysande vatten.

- Stäng av anläggningen.
- Håll samtidigt knapparna  och **-** nedtryckta.
- Tryck dessutom snabbt på knappen .
- ✓ På den digitala displayen visas firmwareversionen i 5 sekunder.
- ✓ Därefter visas , anläggningen startar utsugning som pågår i 15 sekunder. Släpp nu knapparna  och **-**.
- ✓ Kompressorn och fläkten startar inte.
- ✓ Anläggningen stängs av automatiskt.



ANVISNING

Tryck på knappen  tills pumpen stängs av om uppsugningen ska avbrytas.

Innan förarhytten fälls fram måste kondensvattnet sugas ut manuellt.

- Upprepa den manuella utsugningens tills ett tydligt ljud hörs från pumpen.
- ✓ Det finns inget kondensvatten i anläggningen längre.
- Tryck på knappen  tills pumpen stängs av.



OBSERVERA!

Undvik att köra pumpen torr (tydligt ljud vid uppsugning). Pumpen kan skadas.

7.6 Stänga av klimatanläggningen

Du kan ställa klimatanläggningen i standby-läge eller slå av den helt. Observera att klimatanläggningen drar ström även i standby-läget. Stäng därför om möjligt alltid av den motoroberoende klimatanläggningen **SP950** med bakväggsförångarenhet **SP950I**.

På den motoroberoende klimatanläggningen **SP950** med takmonterad förångarenhet **SP950T** kräver konstruktionen att kondensvattnet pumpas bort. Efter användning och anslutande körning ska därför den motoroberoende klimatanläggningen **SP950** med takmonterad förångarenhet **SP950T** sättas i standby-läge. Kondensvattnet som ansamlats under och efter driften sugs upp.

Stäng av klimatanläggningen helt när den inte används och vid längre pauser (t. ex. över helgen).



ANVISNING

Med fjärrkontrollen kan du endast ställa klimatanläggningen i standby-läge eller aktivera den ur standby-läget.

► Ställa klimatanläggningen i standby-läge:

När anläggningen är igång, tryck kort på knappen  eller på knappen  på fjärrkontrollen.

- ✓ Den digitala displayen slocknar och endast den blåa strömlysdioden lyser.
- ✓ Kompressorn och fläkten stängs av.

► Stänga av klimatanläggningen helt:

När anläggningen är igång, tryck på knappen  och håll den nedtryckt i 3 sekunder.

- ✓ Lysdioderna och den digitala displayen slocknar.
- ✓ Fläkten och kompressorn stängs av.

8 Meddelanden på displayen



ANVISNING

När fordonet startas eller flera förbrukare slås på kan det hända att **LO** kortvarigt visas på displayen.

8.1 Varningar på kontrollpanelen

Anläggningens styrenhet har en rad olika funktioner som skyddar anläggningen resp. batteriet. När en sådan skyddsfunktion aktiveras visas följande meddelandekoder på displayen.

Display-text	Beskrivning	Orsak	Åtgärd
LO	Batterivakten signalerar underspänning. Kompressorn stängs genast av och fläkterna stängs av efter 20 till 30 sekunder. Hela anläggningen stängs av efter 2 minuter.	För låg anslutnings-spänning. Batterikapaciteten räcker inte till för anläggningen.	<ul style="list-style-type: none"> ➤ Kortvarig underspänning: det behövs ingen åtgärd. ➤ Om anläggningen stängs av: ladda fordonets batteri, eller kontrollera om batterivakten är korrekt inställd.
HI	Anläggningen signalerar kortvarig eller konstant överspänning.	En kortvarig överspänning kan uppstå när en stor elektrisk last har kopplats ifrån. Konstant överspänning uppstår p.g.a. felaktig anslutningsspänning.	<ul style="list-style-type: none"> ➤ Kortvarig överspänning: det behövs ingen åtgärd. ➤ Om meddelandet "HI" visas på displayen under en längre tid: kontrollera lastbilens elektroniska komponenter. Kontrollera att anslutningsspänningen ligger under 30 V.
HO	Anläggningen signalerar kortvarig elektrisk överbelastning och kompressorn stängs av.	Kompressorns aktuella strömförbrukning är för hög.	<ul style="list-style-type: none"> ➤ Den kortvariga överbelastningen jämnas ut genom att anläggningen stänger av kompressorn. Kompressorn startar igen efter en stund.
	Anläggningen rapporterar för kraftig lutning. Kompressorn stängs av. Hela anläggningen stängs av efter 5 minuter.	Kompressorn (förarhytten) lutar för starkt.	<ul style="list-style-type: none"> ➤ Anläggningen kan slås på som vanligt igen när kompressorn är i normalt läge.

8.2 Störningsmeddelanden på kontrollpanelen

Lysdioden "störning" (bild **2** 2, sida 3) lyser rött om det föreligger en störning i den motoroberoende klimatanläggningen. Vilken sorts fel det handlar om visas på displayen genom följande felkoder.

Display-text	Beskrivning	Orsak	Åtgärd
F01	Kompressorn arbetar inte.	Kompressorn överbelastad eller fel i den elektriska kompressorkabeln (inkabel).	<ul style="list-style-type: none"> ➤ Stäng av anläggningen. ➤ Slå på anläggningen igen efter ca 60 minuter.
F02	Anläggningen kan inte registrera aktuell temperatur (ärvärdet).	Klimatanläggningens rumstemperatursensor ej korrekt ansluten eller mätvärdet ligger utanför mätområdet.	<ul style="list-style-type: none"> ➤ Kontakta en auktoriserad verkstad om felet återkommer. ➤ Använd inte anläggningen vid en omgivningstemperatur under 0 °C eller över 43 °C.
F03	Anläggningen är överbelastad, kompressorn stängs av.	Termisk överbelastning p.g.a. för hög omgivningstemperatur eller defekt fläkt.	
F04	Endast SP950 med takmonterad förångarenhet SP950T: Kondensvattnet avleds inte.	Kondensvattnet avleds inte och på displayen visas ett felmeddelande.	Pumpen är tilltäppt eller defekt. Kondensvattenslangen är tilltäppt. Nivåvakten är defekt eller har fastnat.
F05	Överbelastning p.g.a. fläkt.	Kortslutning på kondensator- eller förångarfläkten	Låt anläggningen vara avstängd och kontakta en auktoriserad verkstad.
F06	Kommunikationsproblem mellan display- och styrkretskortet.	Fel på kabelanslutningen.	

9 Rengöring och skötsel

Följande tips och anvisningar måste beaktas vid rengöring och skötsel av den motorberoende klimatanläggningen.



OBSERVERA!

- Använd inga starka rengöringsmedel, hårda föremål eller lättantändliga medel för rengöring, det kan skada anläggningen.
- Använd inte högtrycksvätt för att rengöra klimatanläggningen. Klimatanläggningen kan skadas om det kommer in vatten i den.

- Rengör klimatanläggningens hölje och munstyckspanelen då och då med en fuktig trasa.
- Ta regelbundet bort löv och smuts från ventilationsöppningarna på klimatanläggningen. Se till att anläggningen inte skadas.
- Kontrollera regelbundet att alla komponenter som rör klimatanläggningen sitter ordentligt fast.
- Kontrollera regelbundet om anslutningsledningarna är oskadade och säkra.
- Kontrollera regelbundet att alla öppningar/kabelgenomföringar som har med klimatanläggningen att göra är täta.

Endast SP950 med takmonterad förångarenhet SP950T

- Kontrollera tätningen mellan klimatanläggningen och fordonstaket med avseende på sprickor och andra skador en gång om året.

Endast SP950 med bakväggsförångarenhet SP950I

- Rengör regelbundet stänkskyddet (mot kondensvatten) och uppsugningsfiltret. Byt vid behov stänkskyddet (mot kondensvatten) (bild **4** 1, sida 5) och uppsugningsfiltret (bild **4** 2, sida 5).

10 Garanti

Den lagstadgade garantitiden gäller. Om produkten är defekt: kontakta tillverkarens kontor i ditt land (adresser, se bruksanvisningens baksida) eller återförsäljaren.

Vid reparations- resp. garantiärenden ska följande skickas med:

- en kopia på fakturan med inköpsdatum,
- en reklambeskrivning/felbeskrivning.

11 Avfallshantering

► Lämna om möjligt förpackningsmaterialet till återvinning.



När produkten slutgiltigt tas ur bruk: informera dig om gällande bestämmelser hos närmaste återvinningscentral eller hos återförsäljaren.

11.1 Lämna fjärrkontrollens batterier till ett insamlingsställe för batterier



Skydda miljön!

Varken laddningsbara batterier eller andra batterier hör hemma i hushållssoporna.

Lämna dina förbrukade eller defekta (laddningsbara) batterier till återförsäljaren eller till ett insamlingsställe.

12 Tekniska data

	Motoroberoende klimatanläggning CoolAir SP950 med takmonterad förångarenhet SP950T
Max. kyleffekt:	850 W
Anslutningsspänning:	24 V $\overline{=}$ (22,5 V $\overline{=}$ – 30 V $\overline{=}$)
Max. strömförbrukning:	22 A
Omgivningstemperatur:	0 till +43 °C
Avstängning vid underspänning:	kan ställas in (se installationsanvisningen)
Köldmedium:	R-134a
Mängd kylvätska:	70 g
Motsvarande CO ₂ :	0,1001 t
Global uppvärmningspotential (GWP):	1430
Mått (L x B x H):	
Förångarenhet:	577 x 779 x 182 mm
Kondensorenhet:	156 x 346 x 490 mm
Vikt:	
Förångarenhet:	ca. 15 kg
Kondensorenhet:	ca. 12 kg

	Motoroberoende klimatanläggning CoolAir SP950 med bakväggsförångar- enhet SP950I
Max. kyleffekt:	850 W
Nominell ingångsspänning:	24 V $\overline{=}$
Inspänningsområde:	22,5 V $\overline{=}$ – 30 V $\overline{=}$
Max. strömförbrukning:	22 A
Omgivningstemperatur:	0 till +43 °C
Avstängning vid underspänning:	kan ställas in (se installationsanvisningen)
Köldmedium:	R-134a
Mängd kylvätska:	60 g
Motsvarande CO ₂ :	0.858 t
Global uppvärmningspotential (GWP):	1430
Mått (B x H x D):	
Förångarenhet:	648 x 278 x 144 mm
Kondensorenhet:	346 x 490 x 156 mm
Vikt:	
Förångarenhet (inklusive anslutningsledningar)	ca. 10,5 kg
Kondensatorenhet (utan fästam):	ca. 12 kg

	SP950C
Köldmedium:	R-134a
Mängd kylvätska:	120 g
Motsvarande CO ₂ :	0,1716 t
Global uppvärmningspotential (GWP):	1430

Les bruksanvisningen nøye før du tar i bruk apparatet, og ta vare på den. Hvis produktet selges videre, må du sørge for å gi bruksanvisningen videre også.

Innholdsfortegnelse

1	Symbolforklaringer	182
2	Sikkerhetsregler	182
3	Målgruppe.	184
4	Tiltenkt bruk.	184
5	Teknisk beskrivelse	184
6	Betjening	185
7	Bruke klimanlegget.	188
8	Displaymeldinger	193
9	Rengjøring og stell	195
10	Garanti	196
11	Deponering.	196
12	Tekniske spesifikasjoner	197

1 Symbolforklaringer

**ADVARSEL!**

Sikkerhetsregel: Hvis man ikke overholder denne regelen, kan det føre til død eller alvorlig skade.

**FORSIKTIG!**

Sikkerhetsregel: Hvis man ikke overholder denne regelen, kan det føre til personskader.

**PASS PÅ!**

Hvis man ikke overholder denne regelen, kan det føre til materielle skader og skade funksjonen til produktet.

**MERK**

Utfyllende informasjon om bruk av produktet.

2 Sikkerhetsregler

Produsenten tar i følgende tilfeller intet ansvar for skader:

- Skader på produktet på grunn av mekanisk påvirkning og overspenninger
- Endringer på produktet uten at det er gitt uttrykkelig godkjenning av produsenten
- Bruk til andre formål enn det som er beskrevet i veiledningen

2.1 Behandling av apparatet

**ADVARSEL!**

- Bruk klimaanlegget kun til det formål produsenten har angitt, og foreta ikke endringer eller ombygging av apparatet!
- Når klimaanlegget har synlige skader, må det ikke brukes.
- Installasjon og reparasjon av klimaanlegget må kun utføres av fagfolk som kjenner til farene og gjeldende forskrifter. Feil reparasjoner kan føre til betydelige skader.
Ved behov for reparasjon kontakter du servicestedene i ditt land (adresse på baksiden).

- Personer (inklusive barn) som på grunn av sine fysiske, sensoriske eller mentale ferdigheter eller på grunn av sin uerfarenhet eller manglende kjennskap ikke er i stand til å bruke apparatet, må ikke bruke dette apparatet uten oppsyn eller anvisning fra en ansvarlig person.
- **Elektriske apparater er ikke beregnet for barn!**
Oppbevar og bruk apparatet utenfor barns rekkevidde.
- Barn skal være under tilsyn for å sikre at de ikke leker med apparatet.
- Påse at brennbare gjenstander ikke lagres eller monteres i nærheten av luftuttakene. Avstanden må være minst 50 cm.
- Plasser ikke klimaanlegget i nærheten av lettantennelige væsker og gasser.
- I tilfelle brann må man **ikke** løsne det øvre dekslet på klimaanlegget, og bruk kun lovlige slukkemiddel. Bruk ikke vann til slukking.
- Ta ikke inn i luftegitteret eller luftedysene, og stikk ikke fremmedlegemer inn i anlegget.



FORSIKTIG!

- Ved arbeid på klimaanlegget (rengjøring, vedlikehold osv.), må man løsne alle forbindelser til strømforsyningen.



PASS PÅ!

- Klimaanlegget er ikke egnet for bruk i jordbruks- og anleggsmaskiner.
- Kjøretøy med klimaanlegg SP950 med takfordamperenhet SP950T kan kun vaskes i vaskeanlegg hvor man manuelt kan slå av den øvre børsten.
- Slå av klimaanlegget før du vipper opp førerhuset for vedlikehold.
- Slå av klimaanlegget før du bruker automatiske vaskeinnretninger (vaskeanlegg osv.) til å rengjøre kjøretøyet!
- Vær oppmerksom på at før man vipper opp førerhuset eller i forbindelse med vedlikehold, må resten av kondensvannet tappes manuelt av anlegget (kapittel «Suge opp kondensat (kun SP950 med takfordamperenhet SP950T)» på side 191).
- Bruk ikke klimaanlegget hvis utetemperatur er lavere enn 0 °C.
- Spør kjøretøyprodusenten om det på grunn av montering av klimaanlegget er nødvendig å endre registreringer av kjøretøyets takhøyde i vognkortet.

2.2 Sikkerhet ved bruk av apparatet



PASS PÅ!

- Ikke stikk fremmedlegemer inn i anlegget.



MERK

- For at kondensvann skal kunne renne ut av fordamperenheten av seg selv, kan sidelengs helling være maks. 5° under drift.
- For å beskytte kompressoren kan hellingen fremover være maks. 10° under drift. Hvis ikke blir kompressoren koblet ut. Etter 5 minutter slås hele anlegget av.

3 Målgruppe

Informasjonen om apparatet (råd vedrørende bruk, håndtering av apparatet, råd vedrørende sikkerhet osv.) er beregnet på brukeren av klimaanlegget.

4 Tiltentkt bruk

Klimaanlegget brukes til å kjøle kupeen i lastebiler med kald og avfuktet luft.

Anlegget er beregnet for bruk når kjøretøyet står i ro. Kan brukes under kjøring.

Klimaanlegget er ikke egnet for bruk i jordbruks- og anleggsmaskiner!



MERK

Klimaanlegget må kun installeres ved bruk av montasjesettene fra produsenten.

5 Teknisk beskrivelse

Ved hjelp av klimaanlegget oppnår man en klimatisering av inneluften i kjøretøyet som kan justeres ved behov. Luften i kupeen suges ut gjennom innsugingsgitteret til anlegget, kjøles ned, tørkes og føres gjennom utblåsingdysene tilbake til kupeen. Styringen av anlegget skjer fra betjeningspanelet hhv. med fjernkontroll.

**MERK**

Klimaanlegget kan senke temperaturen inne i kjøretøyet til en innstilt verdi. Temperaturen som skal oppnås ved kjøling, avhenger av kjøretøytypen, omgivelsestemperaturen og kuldeeffekten i klimaanlegget. Kuldeeffekten i klimaanlegget, se kapittel «Tekniske spesifikasjoner» på side 197.

Anlegget er utstyrt med en batterivakt. Hvis anlegget brukes i kjøretøyet når tenningen er avslått, kobler klimaanlegget seg ut automatisk når tilførselsspenningen faller under en innstillbar verdi.

Kuldekretsløpet i klimaanlegget består av fire hovedkomponenter:

- Kompressor
Kompressoren suger til seg kjølemiddelet R-134a og komprimerer det. Dermed økes trykket og også temperaturen til kjølemiddelet.
- Kondensator
Den innebygde kondensatoren fungerer som en kjøle- hhv. varmeveksler. Luften som strømmer forbi tar opp varme, den varme kjølemiddelgassen avkjøles og blir flytende.
- Kapillarrør
Kapillarrøret struper kjølemiddelet fra kondenseringstrykket når fordampingsstrykket er på det laveste.
- Fordamper
Fordamperen avkjøler luften som strømmer forbi og avfukter den. Kjølemiddelet tar opp varme og fordamper. Den avkjølte luften fordeles inne i kjøretøyet via en luftutslippsenhet.

6 Betjening







6.1 Apparatelementer

Klimaanlegget har følgende betjeningsselementer:

Nr. i fig. 1, side 3	Forklaring
1	Utblåsingsdyser
2	Innsugingsgitter
3	Betjeningspanel









6.2 Betjeningspanel

Følgende betjenings- og indikerings-elementer på betjeningspanelet brukes til å regulere anlegget:

Nr. i fig. 2, side 3	Betydning
1	Tasten 
2	LED Feil (rød) Lysdioden indikerer feil ved drift av anlegget.
3	LED kompressor (gul) Lysdioden lyser når kompressoren arbeider.
4	Tast  Med tasten  kan man skifte mellom bruksmåtene 1, 2, 3 eller Automatikk og Timerfunksjonen .
5	Digitaldisplay Indikerer: <ul style="list-style-type: none"> • valgt driftsmåte <ul style="list-style-type: none">  for driftsmåte 1  for driftsmåte 2  for driftsmåte 3 R for automatikkmodus 000 for timerfunksjon • ønsket romtemperatur (settpunkt) i °C
6	Tast + Tasten + øker settpunktet med 1 °C eller timertiden med 10 minutter.
7	Tasten - Tasten - reduserer settpunktet med 1 °C eller timertiden med 10 minutter.
8	LED Power (blå) Lysdioden indikerer at anlegget er slått på.
9	Infrarød mottaker (til fjernkontrollen)

6.3 Fjernkontroll

Følgende betjeningslementer brukes til å regulere anlegget fra fjernkontrollen:

Nr. i fig. 3, side 4	Betydning
1	Tasten  Anlegget kan kobles mellom drift og standby.
2	Tasten  Tasten Temperatur – reduserer settpunktet med 1 °C eller timertiden med 10 minutter.
3	Tasten  Tasten  øker settpunktet med 1 °C eller timertiden med 10 minutter.
4	Tasten  Tasten  skifter til neste lavere driftsmåte.
5	Tasten  Tasten  skifter til neste høyere driftsmåte.

7 Bruke klimanlegget



PASS PÅ!

- Hvis denne bruksanvisningen ikke følges, påtar produsenten seg ikke noe ansvar. Produsenten påtar seg spesielt ikke ansvar for følgeskader, heller ikke for følgeskader som kan oppstå som følge av at klimaanlegget faller ut av drift.
- Ikke stikk fremmedlegemer inn i anlegget.

7.1 Råd om bedre bruk



MERK

SP950 er konsipert som standard klimaapparat for styrkende hviletider. Det kan brukes under kjøring, men det erstatter ikke det motordrevne klimaanlegget i kjøretøyet.

For å garantere effektiv bruk av CoolAir klimaanlegg, må du følge disse rådene.

Noe du alltid må gjøre

- Parker kjøretøyet ditt mest mulig i skyggen.
- Blend av kjøretøyet ditt mest mulig.
- Hvis du ikke har klimaanlegg i kjøretøyet, må du lufte kjøretøyet godt før du bruker klimaanlegget. Med klimaanlegg i kjøretøyet må du kjøle ned kupeen før en hvilepause.
- Hold dører og vinduer lukket.
- Unngå varmekilder i kjøretøyet.
- Reduser strømforbruket gjennom andre apparater for å sikre at klimaanlegget varer så lenge som mulig.
- Velg ønsket temperatur og driftsmåte.
- Pass på at utblåsingdysene (fig. **1** 1, side 3) og innsugingsgitteret (fig. **1** 2, side 3) ikke er tildekket av kluter, papir eller andre gjenstander.

Hva du må være oppmerksom på i tillegg

- Hvis du ønsker å tilpasse klimaanlegget til fargen på lastebilen din, lakkerer du bare overdekslet av klimaanlegget.
Dette må kun lakkeres når det er demontert. Bruk så lyse farger som mulig.
- Vask kjøretøyet ditt regelmessig, skitne førerhus blir raskere varm.
- Sørg for at effekten til klimaanlegget ikke blir påvirket av andre varmekilder (f.eks. spillvarme fra kjøleanlegg).

Slik kan du stelle klimaanlegget på en aktiv måte

- Gjennomfør regelmessig visuelle kontroller av tetningene, overdekslet og gitrene, helst før sesongen starter.
- Fjern ved behov smuss og blader fra anlegget.

7.2 Slå på klimaanlegget



PASS PÅ!

Lukk aldri alle luftedysene til klimaanlegget samtidig. Anlegget vil bli islagt innenfra.



MERK

Første gang klimaanlegget tas i bruk, kan det lukte litt. Dette er naturlig og lukten forsvinner etter kort tid.

- Trykk tasten ① når anlegget er avslått.



MERK

Hvis klimaanlegget er fullstendig utkoblet, er det bare mulig å slå det på fra betjeningspanelet. Innkobling fra fjernkontrollen er bare mulig når anlegget står i standby. Ved lengre stillstans bør man slå av anlegget fullstendig, slik at ikke batteriet tappes for strøm.

- ✓ Viften starter på laveste turtall.
- ✓ Lysdioden **Power** (fig. 2 8, side 3) luser.
- ✓ Digitaldisplayet (fig. 2 5, side 3) viser settpunkt i °C og driftsmodus (f.eks. *R20* for automatikkmodus + settpunkt 20 °C).

**MERK**

Kompressoren til anlegget kobler seg inn etter ca. 90 sekunder tidsforsinkelse.

7.3 Velge ønsket romtemperatur

Du kan velge en ønsket romtemperatur mellom 17 °C og 30 °C.

- ▶ Trykk på tasten **+** hhv. **-** på betjeningspanelet eller på tasten **+** hhv. **-** på fjernkontrollen for å justere ønsket romtemperatur i trinn på 1 °C.
- ✓ Digitaldisplayet (fig. **2** 5, side 3) viser driftsmåten og ønsket romtemperatur i °C.

**MERK**

Hvis ønsket temperatur ikke nås i driftsmåten **I** hhv. **II**, skifter du til nest høyeste bruksmåte eller til automatikkmodus.

7.4 Velge driftsmåte

Du kan velge mellom fire driftsmåter og timerfunksjonen:

Driftsmåte	Display-melding	Forklaring
1		Laveste effektrinn – viften går på laveste hastighet.
2		Midterste effektrinn – viften går på midterste hastighet.
3		Høyeste effektrinn – viften går på høyeste hastighet.
Automatikk		Optimal drift av viften styres fra anlegget, slik at valgt temperatur blir nådd på en effektiv måte.
Timer-funksjon		Valg av driftstid fra 10 til 120 minutter. Skiftende indikering av driftsmåte og resterende driftstid.

- ▶ Trykk på tasten på betjeningspanelet eller på tasten **+** hhv. **-** på fjernkontrollen for å velge ønsket driftsmåte.
- ✓ Digitaldisplayet (fig. **2** 5, side 3) indikerer i første posisjon valgt driftsmåte.

7.5 Suge opp kondensat (kun SP950 med takfordamperenhet SP950T)



Kondensvannet som oppstår som følge av funksjonsprinsippet, suges opp automatisk i intervaller under drift av anlegget.

Ved behov kan kondensvannet også suges ut manuelt:



MERK

Sug ut kondensvannet fra anlegget før vinteren for å unngå skader som følge av frosset vann.

- Slå av anlegget.
- Hold tasterne  og **-** inne samtidig.
- Tryk derudover kort på tasten .
- ✓ Digitaldisplayet viser firmwareversjonen i 5 sekunder.
- ✓ Derefter viser digitaldisplayet **000**, og anlægget starter udsugningen i 15 sekunder.
Du kan nu slippe tasterne  og **-**.
- ✓ Kompressoren og viften slår seg ikke på.
- ✓ Anlegget slår seg av automatisk.



MERK

For å avbryte luftavsuging før tiden, trykker du på tasten  til pumpen slår seg av.

Når du vil vippe på førerhuset må du først suges ut kondensvannet manuelt.

- Gjenta den manuelle utsugingen helt til pumpen lager en tydelig høy lyd mens den arbeider.
- ✓ Det er ikke mer kondensvann i anlegget.
- Trykk på tasten , til pumpen slås av.



PASS PÅ!

Unngå tørrdrift over lengre tid, tørrdrift (høye lyder under oppsugingen) kan føre til at pumpen blir skadet.

7.6 Slå av klimaanlegget

Du kan sette klimaanlegget i standby eller slå det helt av. Vær oppmerksom på at klimaanlegget bruker strøm når det står i standby. Slå derfor helst klimaanlegg **SP950** med fordampereenhet for bakvegg **SP950I** alltid av.

På klimaanlegg **SP950** med takfordampereenhet **SP950T** må kondensatet pumpes ut, avhengig av konstruksjonen. Etter bruk og påfølgende kjøring må derfor klimaanlegg **SP950** med takfordampereenhet **SP950T** settes i standby under kjøring. På denne måten blir kondensvann som har samlet seg under drift og etter drift samlet opp.

Slå klimaanlegget helt av når det ikke er i bruk og ved lengre pauser (f. eks. over helgen).



MERK

Med fjernkontrollen kan du bare sette klimaanlegget i standby-modus eller sette det ut av standby-modus igjen.

► Sette i standby-modus:

Mens anlegget er slått på, trykker du kort på knappen  eller på knappen  på fjernkontrollen.

- ✓ Digitaldisplayet slukker, det er bare den blå strømlampen som lyser.
- ✓ Kompressoren og viften slår seg av.

► Slå av helt:

Mens anlegget er på trykker du knappen  i 3 sekunder.

- ✓ Lysdiodene og digitaldisplayet slukker.
- ✓ Vifte og kompressor slås av.

8 Displaymeldinger



MERK

Ved start av kjøretøyet eller ved innkobling av flere forbrukere, kan det hende at displayteksten **LO** vises et kort øyeblikk.

8.1 Varselmeldinger betjeningspanel

Styringen av anlegget har flere funksjoner for å beskytte apparatet hhv. batteriet. Utløsning av beskyttet funksjon utløser en varselkode i displayet.

Display-tekst	Beskrivelse	Årsak	Utbedring
LO	Batterivakten varsler om underspenning. Kompressoren kobler ut straks og viften kobles ut etter 20 til 30 sekunder. Hele anlegget kobles ut etter 2 minutter.	Tilkoblingsspenning for lav. Batterikapasiteten er ikke tilstrekkelig til å slå av anlegget.	<ul style="list-style-type: none"> ➤ Kortvarig underspenning: ingen aksjon nødvendig. ➤ Kobler ut anlegget: Lad opp kjøretøybatteriet eller kontroller om batterivakten er riktig innstilt.
HI	Anlegget melder en kortvarig eller kontinuerlig overspenning.	Kortvarig overspenning kan oppstå ved utkobling av store elektriske laster. Kontinuerlig overspenning oppstår ved feil tilkoblingsspenning.	<ul style="list-style-type: none"> ➤ Kortvarig overspenning: ingen aksjon nødvendig. ➤ Ved langvarig indikering av «HI»: Kontroller elektronikken i kjøretøyet. Forsikre deg om at tilkoblingsspenningen er under 30 V.
HO	Anlegget melder kortvarig elektrisk overlast og kobler ut kompressoren.	Strømforbruket til kompressoren er for høyt.	<ul style="list-style-type: none"> ➤ Kortvarig overbelastning utlignes av anlegget ved at kompressoren kobles ut. Kompressoren fortsetter å gå etter en kort stund.
	Anlegget melder om for sterk helling. Kompressoren slås av. Etter 5 minutter slås hele anlegget av.	Kompressoren (førerhuset) er hellest for mye.	<ul style="list-style-type: none"> ➤ Når kompressoren befinner seg i normal stilling igjen, kan anlegget slås på igjen.

8.2 Feilmelding betjeningspanel

Lysdioden «Feil» (fig. 2 2, side 3) lyser rødt når det er feil på klimaanlegget. Type feil indikeres vha. følgende varselkoder i displayet.

Display-tekst	Beskrivelse	Årsak	Utbedring
F01	Kompressoren går ikke.	Kompressoren er overbelastet eller det er elektrisk feil på kompressorledningen.	<ul style="list-style-type: none"> ➤ Slå av anlegget. ➤ Slå på anlegget igjen etter 60 minutter. ➤ Hvis feilen oppstår på nytt, må du henvende deg til et autorisert fagverksted. ➤ Ikke kjør anlegget ved en omgivelsestemperatur på under 0 °C eller over 43 °C.
F02	Anlegget kan ikke angi virkelig temperatur.	Romtemperaturføleren til klimaanlegget er feil tilkoblet eller måleverdien ligger utenfor spesifikasjonene.	
F03	Anlegget er overbelastet, kompressoren kobler ut.	Termisk overbelastning pga. høy omgivelsestemperatur eller defekt luftfilter.	
F04	Kun SP950 med takfordamperenhet SP950T: Kondensvannet som har oppstått blir ikke ført bort.	Kondensvannet som har oppstått blir ikke ført bort, og det vises en feilmelding i displayet.	<p>Pumpen er tilstoppet eller defekt.</p> <p>Kondensvannslangen er tilstoppet.</p> <p>Flottørbryteren er defekt eller i klem.</p>
F05	Overbelastning pga. viften.	Kortslutning på kondensator- eller fordampervifte.	La anlegget være utkoblet og kontakt et autorisert fagverksted.
F06	Kommunikasjonsproblem mellom display- og styrekretskortet.	Feil i kablingen.	

9 Rengjøring og stell

Vær oppmerksom på følgende tips ved rengjøring og stell av klimaanlegget.



PASS PÅ!

- Ikke bruk slipende vaskemidler eller harde gjenstander eller antenkelige midler til rengjøring, da det kan skade apparatet.
- Ikke rengjør klimaanlegget med høytrykks-spyler. Klimaanlegget kan ta skade av vann som trenger inn.

- Rengjør kapslingen til klimaanlegget og luftristen fra tid til annen med en fuktig klut.
- Fjern fra tid til annen løv og annet smuss fra lufteåpningene på klimaanlegget. Pass på at anlegget ikke blir skadet.
- Kontroller regelmessig at alle elementer som er forbundet med klimaanlegget, sitter godt fast.
- Kontroller regelmessig at tilkoblingsledningene er uskadd og sitter godt fast.
- Kontroller regelmessig tetningene i alle gjennomføringene som er forbundet med klimaanlegget.

Kun SP950 med takfordamperenhet SP950T

- Kontroller hvert år pakningen mellom klimaanlegget og taket på kjøretøyet med tanke på sprekker og andre skader.

Kun SP950 med fordamperenhet for bakvegg SP950I

- Rengjør regelmessig kondensvannsprutbeskyttelsen og innsugingsfilteret. Bytt kondensvannsprutbeskyttelse (fig. **4** 1, side 5) og innsugingsfilter (fig. **4** 2, side 5) ved behov.

10 Garanti

Lovmessig garantitid gjelder. Hvis produktet skulle være defekt, kontakter du produsentens filial i ditt land (du finner adressene på baksiden av veiledningen) eller til din faghandler.

Ved henvendelser vedrørende reparasjon eller garanti, må du sende med følgende dokumentasjon:

- kopi av kvitteringen med kjøpsdato,
- årsak til reklamasjonen eller beskrivelse av feilen.

11 Deponering

► Lever emballasje til resirkulering så langt det er mulig.



Når du tar produktet ut av drift for siste gang, må du sørge for å få informasjon om deponeringsforskrifter hos nærmeste resirkuleringsstasjon eller hos din faghandler.

11.1 Deponering av batteriene i fjernkontrollene



Bevar miljøet!

Batterier hører ikke hjemme i husholdningsavfallet.

Lever defekte eller brukte batterier enten til forhandleren eller på en oppsamlingsstasjon.

12 Tekniske spesifikasjoner

	Klimaanlegg CoolAir SP950 med takfordamperenhet SP950T
Maks. kjøleeffekt:	850 W
Tilkoblingsspenning:	24 V $\overline{=}$ (22,5 V $\overline{=}$ – 30 V $\overline{=}$)
Maks. strømforbruk:	22 A
Driftstemperaturområde:	0 til +43 °C
Underspenningsutkobling:	Klimaanlegget (se installasjonsveiledningen)
Kjølemiddel:	R-134a
Kjølemiddelmengde:	70 g
CO ₂ -ekvivalent:	0,1001 t
GWP-verdi:	1430
Mål (L x B x H):	
Fordamperenhet:	577 x 779 x 182 mm
Kondensatorenhet:	156 x 346 x 490 mm
Vekt:	
Fordamperenhet:	Ca. 15 kg
Kondensatorenhet:	Ca. 12 kg

	Klimaanlegg CoolAir SP950 med fordampereenhet for bakvegg SP950I
Maks. kjøleeffekt:	850 W
Nettspenning:	24 V $\overline{=}$
Inngangsspenningsområde:	22,5 V $\overline{=}$ – 30 V $\overline{=}$
Maks. strømforbruk:	22 A
Driftstemperaturområde:	0 til +43 °C
Underspenningsutkobling:	Klimaanlegget (se installasjonsveiledningen)
Kjølemiddel:	R-134a
Kjølemiddelmengde:	60 g
CO ₂ -ekivalent:	0.858 t
GWP-verdi:	1430
Mål (B x H x D):	
Fordampereenhet:	648 x 278 x 144 mm
Kondensatoreenhet:	346 x 490 x 156 mm
Vekt:	
Fordampereenhet (inkludert tilkoblingsledninger):	Ca. 10,5 kg
Kondensatoreenhet (uten festeramme):	Ca. 12 kg

	SP950C
Kjølemiddel:	R-134a
Kjølemiddelmengde:	120 g
CO ₂ -ekivalent:	0,1716 t
GWP-verdi:	1430

Lue tämä ohje huolellisesti läpi ennen käyttöönottoa ja säilytä ohje hyvin. Jos myyt tuotteen eteenpäin, anna ohje tällöin edelleen uudelle käyttäjälle.

Sisällysluettelo

1	Symbolien selitys	200
2	Turvallisuusohjeet	200
3	Kohderyhmä	202
4	Määräysten mukainen käyttö	202
5	Tekninen kuvaus	202
6	Käyttö	203
7	Ilmastointilaitteen käyttö	206
8	Näyttöilmoitukset	211
9	Puhdistus ja hoito	213
10	Tuotevastuu	214
11	Hävittäminen	214
12	Tekniset tiedot	215

1 Symbolien selitys

**VAROITUS!**

Turvallisuusohje: Huomiotta jättäminen voi aiheuttaa hengenvaaran tai vakavan loukkaantumisen.

**HUOMIO!**

Turvallisuusohje: Huomiotta jättäminen voi johtaa loukkaantumiseen.

**HUOMAUTUS!**

Huomiotta jättäminen voi johtaa materiaalivaurioihin ja haitata tuotteen toimintaa.

**OHJE**

Tuotteen käyttöä koskevia lisätietoja.

2 Turvallisuusohjeet

Valmistaja ei ota mitään vastuuta vahingoista seuraavissa tapauksissa:

- tuotteeseen mekaanisen vaikutuksen tai ylijännitteiden takia syntyneet vauriot
- tuotteeseen ilman valmistajan nimenomaista lupaa tehdyt muutokset
- käyttö muuhun kuin käyttöohjeessa ilmoitettuun tarkoitukseen

2.1 Laitteen käsittely

**VAROITUS!**

- Käytä ilmastointilaitetta vain valmistajan ilmoittamaan käyttötarkoitukseen, älä tee laitteeseen mitään muutoksia tai rakenteellisia lisäyksiä!
- Jos ilmastointilaitteessa on näkyviä vaurioita, ei sitä saa ottaa käyttöön.
- Ilmastointilaitetta saa huoltaa ja korjata vain ammattimiehet, jotka tuntevat töihin liittyvät vaarat sekä niitä koskevat määräykset. Epäasianmukaisista korjauksista saattaa aiheutua huomattavia vaaroja. Käännä maasi huoltokilijikkeen puoleen, jos laite tarvitsee korjausta (osoitteet takasivulla).

- Henkilöiden (mukaan lukien lapset), jotka eivät voi käyttää laitetta turvallisesti fyysisten, sensoristen tai psyykkisten taitojensa vuoksi tai kokemattomuuden tai tietämättömyyden vuoksi, ei tulisi käyttää laitetta ilman valvontaa tai vastuullisen henkilön ohjeita.
- **Sähkölaitteet eivät ole lasten leluja!**
Säilytä ja käytä laitetta lasten ulottumattomissa.
- Lapsia tulee valvoa sen varmistamiseksi, etteivät he leiki laitteella.
- Huolehdi siitä, että syttyviä esineitä ei varastoida tai asenneta ilman ulostulon alueelle. Etäisyyden täytyy olla vähintään 50 cm.
- Älä sijoita ilmastointilaitetta syttyvien nesteiden ja kaasujen lähelle.
- **Älä** irrota tulipalotapauksessa ilmastointilaitteen ylemmää kantta, vaan käytä sallittuja sammutusvälineitä. Älä käytä sammuttamiseen vettä.
- Älä työnnä käsiä tuuletusritilään tai tuuletussuuttimiin äläkä työnnä laitteistoon vieraita esineitä.



HUOMIO!

- Irrota ennen töitä (puhdistus, huolto jne.) ilmastointilaitteesta kaikista virransyötön liitoksista!



HUOMAUTUS!

- Ilmastointilaitteet eivät sovi käytettäväksi maatalous- ja rakennuskoneissa.
- Ajoneuvoja, joissa on ilmastointilaitteet SP950 ja kattohaihduytinyksikkö SP950T saa pestä vain sellaisissa pesulinjoissa, joissa ylin harja voidaan kytkeä pois käytöstä.
- Sulje ilmastointilaitteet, ennen kuin kallistat ohjaamoja huoltoa varten.
- Kytke ilmastointilaitteet pois päältä, ennen kuin käytät ajoneuvon puhdistukseen automaattisia pesulaitteistoja (pesuloita ym.).
- Huolehdi siitä, että ennen ohjaamon hytin kallistamista, tai huoltoa varten jäljellä oleva kondenssivesi tyhjätyään laitteesta manuaalisesti (kap. "Kondensaatin poisto (vain SP950, jossa on kattohaihduytinyksikkö SP950T)" sivulla 209).
- Älä käytä ilmastointilaitetta ulkolämpötilan ollessa alle 0 °C.
- Tarkasta ajoneuvosi valmistajalta, johtaako ilmastointilaitteen asentaminen siihen, että ajoneuvopapereihin merkittyä ajoneuvokorkeusmerkintää täytyy muuttaa.

2.2 Laitteen käyttöturvallisuus



HUOMAUTUS!

- Älä työnnä laitteeseen mitään tarpeettomia esineitä.



OHJE

- Sivuttaiskallistus saa olla käytön aikana maks. 5°, jotta kondenssivesi pääsee valumaan haihdutinyksiköstä automaattisesti pois.
- Kompressorin suojaamiseksi kallistus eteenpäin saa olla käytön aikana maks. 10°. Muutoin kompressorin sammuu. 5 minuutin kuluttua koko laite sammuu.

3 Kohderyhmä

Laitetta koskevat tiedot (käyttöohjeet, laitteen käsittely, turvallisuusohjeet jne.) on tarkoitettu ilmastointilaitteen käyttäjälle.

4 Määräysten mukainen käyttö

Ilmastointilaitteen tarkoitus on jäähdyttää kuorma-auton sisätila jäähdytetyllä ja kuivalla ilmalla.

Laitetta käytetään vain ajoneuvon seistessä. Käyttö ajon aikana on mahdollista.

Ilmastointilaitte ei sovi käytettäväksi maatalous- ja rakennuskoneissa!



OHJE

Ilmastointilaitteen saa asentaa vain valmistajan asennussarjojen avulla.

5 Tekninen kuvaus

Ilmastointilaitteita voidaan käyttää ajoneuvon sisätilojen muunneltavaan ilmastointiin. Sisätilan ilma ohjataan laitteeseen imuritulän läpi, se jäähdytetään, kuivataan ja ohjataan sisätilaan takaisin puhallussuuttimien kautta. Laitetta ohjataan käyttöpaneelista tai kaukosäätimestä.



OHJE

Ilmastointilaitte kykenee laskemaan ajoneuvon sisätilan lämpötilan tiettyyn arvoon asti. Jäähdytyksessä saavutettavissa oleva lämpötila riippuu ajoneuvon tyypistä, ympäristön lämpötilasta ja ilmastointilaitteen jäähdytystehosta. Ilmastointilaitteesi jäähdytysteho: katso kap. ”Tekniset tiedot” sivulla 215.

Laitteessa on varusteena akkuvahti. Jos laitetta käytetään ajoneuvon sytytyksen ollessa pois päältä, ilmastointilaitte kytkeytyy itsestään pois päältä heti, kun syöttöjännite laskee säädetyin arvon alle.

Ilmastointilaitteen jäähdytyskierto muodostuu neljästä pääkomponentista:

- **Kompressor**
Kompressor imee R-134a-jäähdytysaineen ja puristaa sen kokoon. Tällöin jäähdytysaineen paine ja samalla myös sen lämpötila suurenevät.
- **Kondensaattori**
Yhdysrakenteinen kondensaattori toimii kuten jäähdytin tai lämmönvaihdin. Sen kautta virtaava ilma sitoo lämpöä, kuuma jäähdytysainekaasu jäähtyy ja muuttuu nestemäiseksi.
- **Kapillaariputki**
Kapillaariputki kuristaa jäähdytysaineen korkeasta kondensaattoripaineesta alhaisempaan höyrytyspaineeseen.
- **Haihduutin**
Haihduutin jäähdyttää sen kautta virtaavan ilman ja poistaa siitä kosteuden. Jäähdytysaine sitoo itseensä lämpöä ja höyrystyy. Jäähdytetty ilma jaetaan ajoneuvon sisätilaan ilmanpoistoyksikön kautta.

6 Käyttö









6.1 Laitteen elementit

Ilmastointilaitteessa on seuraavat käyttölaitteet:

Nro kuva 1 , sivulla 3	Selitys
1	Puhallussuuttimet
2	Imuritilat
3	Käyttöpaneeli









6.2 Käyttöpaneeli

Seuraavia käyttöpaneelin käyttö- ja näyttöelementtejä voi käyttää laitteen säätämiseen:

Nro kuva 2 , sivulla 3	Merkitys
1	Painike 
2	LED häiriö (punainen) LED näyttää laitteen käyttöhäiriöt.
3	LED kompressori (keltainen) LED palaa kun kompressori työstää.
4	Näppäin  Näppäimellä  voi vaihtaa toimintatilojen 1, 2, 3 tai automaatti ja ajastintoiminto välillä.
5	Digitaalinäyttö Näyttää: <ul style="list-style-type: none"> • valitun toimintatilan <ul style="list-style-type: none">  toimintatilalle 1  toimintatilalle 2  toimintatilalle 3  automaattitilalle  ajastintoiminnolle • tilan halutun lämpötilan (ohjearvo) °C
6	Painike + Painike + nostaa ohjearvoa 1 °C tai ajastimen aikaa 10 minuuttia.
7	Painike - Painike - laskee ohjearvoa 1 °C tai ajastimen aikaa 10 minuuttia.
8	LED Power (sininen) LED näyttää, että laite on päällä.
9	Infrapuna-vastaanotin (kaukosäätimelle)

6.3 Kaukosäädin

Seuraavia kaukosäätimen elementtejä voi käyttää laitteen säätämiseen:

Nro kuva 3 , sivulla 4	Merkitys
1	Näppäin  Laitte voi vaihtaa käytön ja valmiustilan välillä.
2	Näppäin  Näppäin  laskee ohjearvoa 1 °C tai vähentää ajastimen aikaa 10 minuuttia.
3	Näppäin  Painike  nostaa ohjearvoa 1 °C tai ajastimen aikaa 10 minuuttia.
4	Näppäin  Näppäin  vaihtaa seuraavalle alemmalle toimintatilalle.
5	Näppäin  Painike  vaihtaa seuraavalle ylemmälle toimintatilalle.

7 Ilmastointilaitteen käyttö



HUOMAUTUS!

- Valmistajan vastuu raukeaa, jos näitä käyttöohjeita ei noudateta. Se ei vastaa erityisesti minkäänlaisista seurannaisvahingoista, erityisesti sellaisistakaan seurannaisvahingoista, jotka voivat syntyä ilmastointilaitteen toimimattomuuden takia.
- Älä työnnä laitteeseen mitään tarpeettomia esineitä.

7.1 Ohje käytön tehostamiseksi



OHJE

SP950 on suunniteltu ilmastointilaitteeksi, joka takaa rentouttavat lepoajat. Sitä voi käyttää myös ajon aikana, se ei kuitenkaan korvaa moottorikäyttöistä ajoneuvoilmastointia.

Noudata seuraavia käyttöohjeita CoolAir-ilmastointilaitteen tehokkaan käytön varmistamiseksi.

Toimi aina näin

- Pysäköi ajoneuvo aina mahdollisuuksien mukaan varjoon.
- Tummena ajoneuvo mahdollisuuksien mukaan.
- Jos sinulla ei ole ajoneuvon ilmastointia, tuuleta ajoneuvo hyvin ennen tämän ilmastointilaitteen käyttöä. Ajoneuvon ilmastoinnin avulla tulee jäähdyttää sisätila ennen lepotaukoa.
- Pidä ovet ja ikkunat kiinni.
- Vältä ajoneuvon lämpölähteiden käyttöä.
- Vähennä muiden laitteiden virrankulutusta, niin saat taattua tämän ilmastointilaitteen mahdollisimman pitkän käyttöajan.
- Valitse sopiva lämpötila ja sopiva toimintatila.
- Huomioi, ettet peitä puhallussuuttimia (kuva **1** 1, sivulla 3) ja imuritulää (kuva **1** 2, sivulla 3) liinoilla, paperilla tai muilla esineillä.

Huomaa lisäksi

- Jos haluat sovittaa ilmastointilaitteen värin ajoneuvosi väriin, maalaa lopuksi ilmastointilaitteen yläkuori.
Maalaa se ainostaan, kun se ei ole paikallaan. Käytä mahdollisimman vaaleita värejä.
- Pese ajoneuvo säännöllisesti, koska likaiset ohjaamot lämpenevät nopeasti.
- Huolehdi siitä, että muut lämpölähteet (esim. kylmäkoneiden poistolämpö) eivät vaikuta ilmastointilaitteen tehoon.

Miten voit huoltaa ilmastointilaitettasi aktiivisesti

- Tarkasta säännöllisesti tiivisteet, yläkuori ja ritilä, ennen kauden alkua, jos mahdollista.
- Poista lika ja lehdet laitteesta tarvittaessa.

7.2 Ilmastointilaitteen käynnistys



HUOMAUTUS!

Älä koskaan sulje ilmastointilaitteen kaikkia ilmasuuttimia samanaikaisesti. Laitteisto jäätyisi sisältä.



OHJE

Ilmastointilaitteen ensikäyttöönoton yhteydessä saattaa ilmetä vähäistä hajunmuodostusta. Tämä hajunmuodostus johtuu rakenteesta ja katoaa hetken käytön jälkeen.

- Laitteen ollessa pois päältä paina näppäintä ①.



OHJE

Jos ilmastointilaitte on kokonaan kytketty pois päältä, voi sen käynnistää vain käyttöpaneelista. Käynnistys kaukosäätimestä on mahdollista vain, kun laite on valmiustilassa (stand-by). Kytke pidemmiksi pysäytysajoksi laite kokonaan pois päältä, ettei valmiustila kuluta akkua.

- ✓ Tuuletin käynnistyy alhaisella kierrosluvulla.
- ✓ LED **Power** (kuva **2** 8, sivulla 3) loistaa.
- ✓ Dgitaalinäyttö (kuva **2** 5, sivulla 3) ilmaisee ohjearvon °C ja toimintotilan (esim. **R20** automaattitoiminnolle + ohjearvo 20 °C).

**OHJE**

Laitteen kompressorin kytkeytyy n. 90 sekunnin viiveen jälkeen.

7.3 Tilan halutun lämpötilan valinta

Voit valita huoneen lämpötilan 17 °C–30 °C väliltä.

- ▶ Paina käyttöpaneelin näppäintä **+** tai **-** tai kaukosäätimen näppäintä tai säätääksesi haluamasi lämpötilan 1 °C:een askelin.
- ✓ Digitaalinäyttö (kuva **2** 5, sivulla 3) ilmaisee toimintatilan ja haluamasi tilan lämpötilan °C.

**OHJE**

Jos toimintatilassa **I** tai **II** ei saavuteta haluttua lämpötilaa, vaihda seuraavaan toimintatilaan ylemmäksi tai automaattitilaan.

7.4 Toimintatilan valinta

Voit valita neljän toimintatilan ja ajastintoiminnon välillä:

Toimintatila	Näyttö-ilmoitus	Selitys
1		Pienin teho – tuuletin toimii pienimmällä tasolla.
2		Keskimmäinen teho – tuuletin toimii keskitasolla.
3		Suurin teho – tuuletin toimii suurimmalla teholla.
Automaatti		Laite ohjaa tuulettimen optimaalista käyttöä, niin tilan valittu lämpötila saadaan tehokkaasti.
Ajastin-toiminto		Toiminta-ajan valinta 10–20 minuuttia. Vaihtuva näyttö toimintatilasta ja jäljellä olevasta toiminta-ajasta.

- ▶ Paina käyttöpaneelin näppäintä tai kaukosäätimen näppäintä tai säätääksesi haluamasi toimintatilan.
- ✓ Digitaalinäyttö (kuva **2** 5, sivulla 3) näyttää ensimmäisessä kohdassa valitun toimintatilan.

7.5 Kondensaatin poisto (vain SP950, jossa on kattohaihdutinyksikkö SP950T)



Laitteen toimintaperiaatteesta syntyvä kondenssivesi imetään pois laitteen käytön aikana automaattisesti.

Kondenssiveden voi imeä tarvittaessa myös manuaalisti:



OHJE

Ime tiivistynyt vesi pois laitteistosta ennen talven tuloa jäätyvän veden aiheuttamien vahinkojen välttämiseksi.

- Kytke laite pois päältä.
- Pidä painikkeet  ja **-** samanaikaisesti painettuina.
- Paina lisäksi lyhyesti painiketta .
- ✓ Digitaalinäyttö näyttää laiteohjelmiston version 5 sekunnin ajan.
- ✓ Sen jälkeen digitaalinäytössä näkyy **000** ja laite käynnistää imumenettelyn 15 sekunniksi.
Voit nyt vapauttaa painikkeet  ja **-**.
- ✓ Kompressori ja tuuletin eivät käynnisty.
- ✓ Laite kytkeytyy automaattisesti pois päältä.



OHJE

Keskeyttääksesi imutoiminnon ennenaikaisesti, paina näppäintä , kunnes pumppu pysähtyy.

Jos haluat kallistaa ohjaamoja, tiivistynyt vesi täytyy ensin imeä manuaalisesti pois.

- Toista manuaalinen imumenettely niin monta kertaa, että pumppu synnyttää imettäessä selvästi kuuluvan kovan äänen.
- ✓ Laitteistossa ei ole enää tiivistynyttä vettä.
- Paina näppäintä  niin monta kertaa, että pumppu kytkeytyy pois päältä.



HUOMAUTUS!

Vältä pitkäkestoista kuivakäyttöä, koska pumppu voi vaurioitua kuivakäytössä (kova ääni imettäessä).

7.6 Ilmastointilaitteen pois kytkeminen

Voit kytkeä ilmastointilaitteen valmiustilaan (standby) tai kokonaan pois päältä. Huomaa, että ilmastointilaite kuluttaa valmiustilassa (standby) virtaa. Kytke ilmastointilaite **SP950**, jossa on takaseinähaihdutinyksikkö **SP950I**, siksi aina mahdollisuuksien mukaan pois päältä.

Kondensaatti täytyy rakenteellisista syistä poistaa pumppaamalla ilmastointilaitteesta **SP950**, jossa on kattohaihdutinyksikkö **SP950T**. Kytke ilmastointilaite **SP950**, jossa on kattohaihdutinyksikkö **SP950T**, siksi käytön jälkeen ja sitä seuraavan ajon ajaksi valmiustilaan. Näin käytön aikana ja sen jälkeen laitteeseen kerääntynyt kondensaattivesi imetään pois.

Kytke ilmastointilaite pois päältä, jos sitä ei käytetä lainkaan tai jos käytössä on pidempiä taukoja (esim. viikonloppu).



OHJE

Kaukosäätimellä voit kytkeä ilmastointilaitteen vain valmiustilaan (standby) tai valmiustilasta takaisin päälle.

► **Kytkeminen valmiustilaan (standby):**

Paina laitteiston ollessa päällä lyhyesti painiketta ① tai kaukosäätimen painiketta ②.

- ✓ Digitaalinäyttö sammuu, vain sininen Power-LED palaa.
- ✓ Kompressori ja puhallin sammuvat.

► **Kytkeminen kokonaan pois päältä:**

Paina päälle kytketyn laitteiston painiketta ① 3 sekunnin ajan.

- ✓ LEDit ja digitaalinäyttö sammuvat.
- ✓ Tuuletin ja kompressori kytkeytyvät pois päältä.

8 Näyttöilmoitukset



OHJE

Ajoneuvoa tai useampia sähkölaitteita käynnistettäessä voi näytölle tulla hetkeksi näyttöteksti **LO**.

8.1 Käyttöpaneelin varoitusohjeet

Laitteen ohjauksessa on erilaisia toimintoja laitteen tai akun suojaamiseksi. Suojatoiminnon laukeaminen ilmaistaan näytöllä seuraavilla ohjekoodeilla.

Näyttöteksti	Kuvaus	Syy	Poistaminen
LO	Akkuvahti ilmaisee alijännitettä. Kompressorin sammuu välittömästi ja tuulettimet sammutetaan 20–30 sekunnin kuluttua. Koko laite sammuu 2 minuutin kuluttua.	Liitäntäjännite on liian matala. Akkukapasiteetti ei riitä enää laitteen käyttöön.	<ul style="list-style-type: none"> ▶ Lyhytaikainen alijännite: ei tarvittavia toimenpiteitä. ▶ Kun laite sammuu: lataa ajoneuvon akku tai tarkasta, onko akkuvahdin säätö oikea.
HI	Laite ilmaisee lyhytaikaisen tai jatkuvan ylijännitteen.	Lyhytaikainen ylijännite voi ilmaantua suurten sähkökuormien sammuttamisen jälkeen. Jatkuva ylijännite syntyy väärästä liitäntäjännitteestä.	<ul style="list-style-type: none"> ▶ Lyhytaikainen ylijännite: ei tarvittavia toimenpiteitä. ▶ Jos näyttöilmoitus "HI" pysyy pidemmän aikaa: tarkasta kuorma-auton elektroniikka. Varmista, että liitäntäjännite on alle 30 V.
HO	Laite ilmaisee lyhytaikaisen sähköisen ylikuormituksen ja sammuttaa kompressorin.	Kompressorin tämänhetken virtatarve on liian suuri.	<ul style="list-style-type: none"> ▶ Laite tasaa lyhytaikaisen ylikuormituksen sammuttamalla kompressorin. Kompressorin käynnistyy hetken kuluttua uudelleen.
	Laitteisto ilmoittaa, että kallistus on liian suuri. Kompressorin kytkeytyy pois päältä. 5 minuutin kuluttua koko laite sammuu.	Kompressorin (ohjaamo) on kallistettu liikaa.	<ul style="list-style-type: none"> ▶ Kun kompressorin on taas normaalissa asennossa, voi laitteen käynnistää uudelleen.

8.2 Käyttöpaneelin häiriöilmoitukset

LED "häiriö" (kuva **2** 2, sivulla 3) palaa punaisena kun ilmastointilaitteessa on häiriö. Virheen laji ilmaistaan näytöllä seuraavilla virhekoodeilla.

Näyttöteksti	Kuvaus	Syy	Poistaminen
F01	Kompressori ei toimi.	Kompressori ylikuormittunut tai virhe sähköisessä kompressorijohtimessa.	<ul style="list-style-type: none"> ➤ Kytke laite pois päältä. ➤ Käynnistä jälleen 60 minuutin kuluttua.
F02	Laite ei voi määrittää tadelista lämpötilaa.	Ilmastointilaitteen tilalämpötilan anturi ei ole liitetty oikein tai mittausarvo on spesifikaatioiden ulkopuolella.	<ul style="list-style-type: none"> ➤ Jos vika toistuu, käänny valtuutetun huoltoliikkeen puoleen. ➤ Älä käytä laitetta alle 0 °C:een tai yli 43 °C:een ympäristön lämpötilassa.
F03	Laite on ylikuormitettu, kompressori sammuu.	Terminen ylikuormitus ympäristön liian korkeasta lämpötilasta tai viallinen tuuletin.	
F04	Vain SP950 ja kattohaidutinyksikkö SP950T: Syntynyttä kondenssivettä ei johdeta pois.	Syntynyttä kondenssivettä ei johdeta pois ja näytössä on vikailmoitus.	<p>Pumppu on tukossa tai viallinen.</p> <p>Kondenssiveden letku on tukossa.</p> <p>Uimurikytkin on viallinen tai jumissa.</p>
F05	Ylikuormitus tuulettimen vuoksi.	Oikosulku kondensaattorin tai haiduttimen tuulettimessa.	Älä laita laitetta päälle ja ota yhteyttä valtuutettuun ammattilaiskorjaamoon.
F06	Kommunikaatio-ongelma näyttö- ja ohjauslevyn välillä.	Virhe johdotuksessa.	

9 Puhdistus ja hoito

Huomioi seuraavat ilmastointilaitteen puhdistamista ja hoitoa koskevat ohjeet.



HUOMAUTUS!

- Älä käytä puhdistukseen voimakkaita puhdistusaineita tai kovia esineitä tai syttyviä aineita, sillä nämä voivat vahingoittaa laitetta.
- Ilmastointilaitetta ei saa puhdistaa korkeapainepesurilla. Sisääntunkeutuva vesi voi vahingoittaa ilmastointilaitetta.

- Puhdista ilmastointilaitteen kotelo ja poistokanava toisinaan kostealla liinalla.
- Poista toisinaan lehdet ja muu lika ilmastointilaitteen tuuletusaukoista. Ota huomioon, ettet vahingoita laitetta samalla.
- Tarkista kaikkien ilmastointilaitteeseen liittyvien osien kiinnitys säännöllisesti.
- Tarkista säännöllisesti, että liitäntäjohdot ovat vauriottomia ja lujasti kiinni.
- Tarkista kaikkien ilmastointilaitteeseen liittyvien läpivientien tiivisty säännöllisesti.

Vain SP950, jossa on kattohaihdutinyksikkö SP950T:

- Tarkasta vuosittain ilmastointilaitteen ja ajoneuvon katon muototiiviste halkeamien ja muiden vaurioiden varalta.

Vain SP950, jossa on takaseinähaihdutinyksikkö SP950I

- Puhdista säännöllisesti kondenssivesiroiskeuoja ja imusuodatin.
Vaihda kondenssivesiroiskeuoja (kuva **4** 1, sivulla 5) ja imusuodatin (kuva **4** 2, sivulla 5) tarvittaessa.

10 Tuotevastuu

Laitetta koskee lakisääteinen takuu-aika. Jos tuote sattuu olemaan viallinen, käänny maasi valmistajan toimipisteen puoleen (osoitteet käyttöohjeen takasivulla) tai ota yhteyttä omaan ammattikauppiaseesi.

Korjaus- ja takuukäsittelyä varten lähetä mukana seuraavat asiakirjat:

- kopio ostolaskusta, jossa näkyy ostopäivä,
- valitusperuste tai vikakuvaus.

11 Hävittäminen

- Vie pakkausmateriaali mahdollisuuksien mukaan vastaavan kierrätysjätteen joukkoon.



Jos poistat tuotteen lopullisesti käytöstä, pyydä tietoa sen hävittämistä koskevista määräyksistä lähimmästä kierrätyskeskuksesta tai ammattiliikkeestäsi.

11.1 Kaukosäätimen paristojen hävittäminen



Muista ympäristönsuojelu!

Akut ja paristot eivät kuulu kotitalousjätteen sekaan.

Toimita vialliset akut tai käytetyt paristot kauppiaille tai keräyspisteeseen.

12 Tekniset tiedot

	Ilmastointilaite CoolAir SP950, jossa on kattohaihdutinyksikkö SP950T
Maks. jäähdytysteho:	850 W
Liitäntäjännite:	24 V $\overline{=}$ (22,5 V $\overline{=}$ – 30 V $\overline{=}$)
Maks. virrankulutus:	22 A
Käyttölämpötila-alue:	0 – 43 °C
Alijännitekatkaisu:	konfiguroitavissa (katso asennusohje)
Kylmäaine:	R-134a
Jäähdytysainemäärä:	70 g
CO ₂ -ekivalentti:	0,1001 t
Vaikutus ilmaston lämpenemiseen (GWP):	1430
Mitat (P x L x K):	
Haihdutinyksikkö:	577 x 779 x 182 mm
Kondensaattoriyksikkö:	156 x 346 x 490 mm
Paino:	
Haihdutinyksikkö:	n. 15 kg
Kondensaattoriyksikkö:	n. 12 kg

	Ilmastointilaite CoolAir SP950, jossa on takaseinähaihdutinyksikkö SP950I
Maks. jäähdytysteho:	850 W
Nimellinen tulojännite:	24 V $\overline{=}$
Tulojännitealue:	22,5 V $\overline{=}$ – 30 V $\overline{=}$
Maks. virrankulutus:	22 A
Käyttölämpötila-alue:	0 – 43 °C
Alijännitekatkaisu:	konfiguroitavissa (katso asennusohje)
Kylmäaine:	R-134a
Jäähdytysainemäärä:	60 g
CO ₂ -ekvivalentti:	0.858 t
Vaikutus ilmaston lämpenemiseen (GWP):	1430
Mitat (L x K x S): Haihdutinyksikkö: Kondensaattoriyksikkö:	648 x 278 x 144 mm 346 x 490 x 156 mm
Paino: Haihdutinyksikkö (mukaan lukien liitäntäjohdot): Kondensaattoriyksikkö (ilman kiinnityskehystä):	n. 10,5 kg n. 12 kg

	SP950C
Kylmäaine:	R-134a
Jäähdytysainemäärä:	120 g
CO ₂ -ekvivalentti:	0,1716 t
Vaikutus ilmaston lämpenemiseen (GWP):	1430

Прочтите данную инструкцию перед вводом в эксплуатацию и сохраните ее. В случае передачи продукта передайте инструкцию следующему пользователю.

Оглавление

1	Пояснение символов	218
2	Указания по технике безопасности	218
3	Целевая группа	220
4	Использование по назначению	221
5	Техническое описание	221
6	Управление.	222
7	Пользование стояночным кондиционером.	225
8	Сообщения на дисплее	230
9	Очистка и уход	233
10	Гарантия	234
11	Утилизация	234
12	Технические данные	235

1 Пояснение символов

**ПРЕДУПРЕЖДЕНИЕ!**

Указания по технике безопасности: Несоблюдение может привести к смертельному исходу или тяжелым травмам.

**ОСТОРОЖНО!**

Указания по технике безопасности: Несоблюдение может привести к травмам.

**ВНИМАНИЕ!**

Несоблюдение может привести к повреждениям и нарушить работу продукта.

**УКАЗАНИЕ**

Дополнительная информация по управлению продуктом.

2 Указания по технике безопасности

Изготовитель не несет никакой ответственности за ущерб в следующих случаях:

- Повреждения продукта из-за механических воздействий и перенапряжений
- Изменения в продукте, выполненные без однозначного разрешения изготовителя
- Использование в целях, отличных от указанных в данной инструкции

2.1 Обращение с прибором

**ПРЕДУПРЕЖДЕНИЕ!**

- Используйте стояночный кондиционер только по указанному изготовителем назначению и не выполняйте никаких изменений и переделок на приборе!
- Если стояночный кондиционер имеет видимые повреждения, запрещается вводить его в работу.

- Техническое обслуживание и ремонт стояночного кондиционера разрешается выполнять только специалистам, знакомым с возможными опасностями и с соответствующими стандартами и предписаниями. Неправильно выполненный ремонт может приводить к серьезным опасностям.
При необходимости ремонта обратитесь в сервисный центр в Вашей стране (адреса указаны на обороте).
- Лица (в том числе дети), которые в связи с ограниченными физическими, сенсорными или умственными способностями или с недостатком опыта или знаний, не в состоянии пользоваться прибором, не должны использовать прибор без постоянного присмотра или инструктажа ответственными за них лицами.
- **Электроприборы не являются детскими игрушками!**
Поэтому храните и используйте прибор в недоступном для детей месте.
- За детьми необходимо постоянно следить, чтобы не допустить их игры с прибором.
- Следите за тем, чтобы горючие предметы не складировались и не устанавливались в зоне выхода воздуха. Расстояние должно составлять не менее 50 см.
- Не эксплуатируйте стояночный кондиционер вблизи легковоспламеняющихся жидкостей и газов.
- В случае пожара **не** снимайте верхнюю крышку кондиционера, а используйте допущенные средства пожаротушения. Не используйте воду для тушения пожара.
- Не вводить руки в вентиляционные решетки или в вентиляционные сопла и не вводить инородные предметы в прибор.



ОСТОРОЖНО!

- При работах (очистке, техническом обслуживании и т. п.) на кондиционере отсоединяйте все линии подачи электропитания!



ВНИМАНИЕ!

- Стояночный кондиционер не пригоден для эксплуатации на сельскохозяйственных и строительных машинах.
- Автомобиль со стояночными кондиционерами SP950 с накрывным блоком испарителя SP950T разрешается мыть только в автоматических мойках, в которых можно отключить ручную верхнюю щетку.
- Прежде, чем опрокинуть кабину в целях технического обслуживания, выключите стояночный кондиционер.

- Выключите кондиционер, прежде чем начать использование устройств автоматической мойки.
- Учтите, что перед откидыванием кабины или техническим обслуживанием необходимо слить остатки конденсата вручную (гл. «Откачивание конденсата (только SP950 с накрывным блоком испарителя SP950T)» на стр. 229).
- Не эксплуатируйте стояночный кондиционер при наружных температурах ниже 0 °C.
- Выясните у изготовителя Вашего автомобиля, не требуется ли в связи с установкой стояночного кондиционера изменение записи о высоте автомобиля в паспорте автомобиля.

2.2 Техника безопасности при работе прибора



ВНИМАНИЕ!

- Не вводить инородные предметы в прибор.



УКАЗАНИЕ

- Для того, чтобы конденсат мог автоматически стекать из блока испарителя, при работе наклон в сторону не должен превышать 5°.
- Для защиты компрессора при работе наклон вперед не должен превышать 10°. В противном случае компрессор отключается. Через 5 минут отключается вся система.

3 Целевая группа

Приведенная здесь информация информация о приборе (указания по управлению, правила обращения с прибором, указания по технике безопасности и т. д.) предназначена для пользователя стояночного кондиционера.

4 Использование по назначению

Стояночный кондиционер служит для кондиционирования воздуха внутри кабин грузовых автомобилей охлажденным и осушенным воздухом.

Прибор рассчитан на стационарный режим. Возможно применение во время движения.

Стояночный кондиционер не пригоден для эксплуатации на сельскохозяйственных и строительных машинах!



УКАЗАНИЕ

Стояночный кондиционер разрешается устанавливать только с использованием монтажных комплектов, предлагаемых изготовителем.

5 Техническое описание

С помощью стояночного кондиционера может выполняться переменное кондиционирование воздуха в кабине автомобиля. Воздух из кабины подается через воздухозаборную решетку в систему, охлаждается, высушивается и через вентиляционные сопла подается обратно в кабину. Управление прибором осуществляется с панели управления или пульта дистанционного управления.



УКАЗАНИЕ

Кондиционер в состоянии опустить температуру во внутреннем помещении автомобиля до определенного значения. Достижимая при охлаждении температура зависит от типа автомобиля, окружающей температуры и холодопроизводительности кондиционера. Информация о холодопроизводительности стояночного кондиционера: См. гл. «Технические данные» на стр. 235.

Система оснащена защитным реле. Если система работает при выключенном зажигании в автомобиле, то кондиционер отключается автоматически, как только напряжение питания падает ниже установленного значения.

Контур хладагента стояночного кондиционера состоит из четырех основных компонентов:

- **Компрессор**
Компрессор всасывает хладагент R-134a и сжимает его. Благодаря этому давление и, тем самым, температура хладагента повышается.
- **Конденсатор**
Встроенный конденсатор работает по принципу охладителя или теплообменника. Проходящий через него воздух поглощает тепло, горячий газообразный хладагент охлаждается и сжимается.
- **Капиллярная трубка**
Капиллярная трубка дросселирует хладагент с высокого давления конденсации до низкого давления кипения.
- **Испаритель**
Испаритель охлаждает проходящий через него воздух и осушает его. Хладагент поглощает тепло и испаряется. Охлажденный воздух распределяется внутри автомобиля через модуль выхода воздуха.

6 Управление







6.1 Компоненты

Стояночный кондиционер имеет следующие органы управления:

№ на рис. 1 , стр. 3	Пояснение
1	Вентиляционные сопла
2	Воздухозаборная решетка
3	Панель управления









6.2 Панель управления

Следующие органы управления и индикации имеются на панели управления для регулирования системы:

№ на рис. 2, стр. 3	Значение
1	Кнопка 
2	Светодиод «Неисправность» (красный) Светодиод сигнализирует неисправности при работе системы.
3	Светодиод «Компрессор» (желтый) Светодиод светится во время работы компрессора.
4	Кнопка  Кнопкой  можно выбирать режимы работы 1, 2, 3 или «Автоматический» и «Функция таймера» .
5	Цифровой дисплей индикация: <ul style="list-style-type: none"> • выбранного режима работы <ul style="list-style-type: none">  – режим работы 1  – режим работы 2  – режим работы 3 R – автоматический режим 000 – функция таймера • требуемая температура (заданное значение) в °C
6	Кнопка + Кнопка + увеличивает заданное значение на 1 °C или время работы таймера на 10 минут.
7	Кнопка - Кнопка - уменьшает заданное значение на 1 °C или время работы таймера на 10 минут.
8	Светодиод «Power» (синий) Светодиод указывает на то, что система включена.
9	ИК-приемник для пульта дистанционного управления

6.3 Пульт дистанционного управления

Следующие органы управления имеются на пульте дистанционного управления для регулирования системы:

№ на рис. 3, стр. 4	Значение
1	Кнопка  Систему можно переключать между рабочим режимом и режимом ожидания.
2	Кнопка  Кнопка  уменьшает заданное значение на 1 °С или время работы таймера на 10 минут.
3	Кнопка  Кнопка  увеличивает заданное значение на 1 °С или время работы таймера на 10 минут.
4	Кнопка  Кнопка  производит переключение на следующий менее мощный режим работы.
5	Кнопка  Кнопка  производит переключение на следующий более мощный режим работы.

7 Пользование стояночным кондиционером



ВНИМАНИЕ!

- При несоблюдении данной инструкции по эксплуатации изготовитель не несет никакой ответственности. Он несет, в частности, никакой ответственности за любой косвенный ущерб, в т. ч. и косвенный ущерб, вызванный отказом стояночного кондиционера.
- Не вводить инородные предметы в прибор.

7.1 Указание по более эффективному использованию



УКАЗАНИЕ

SP950 представляет собой стояночный кондиционер и служит для приятных часов отдыха. Кондиционер может использоваться во время движения, но не заменяет автомобильный кондиционер, приводимый двигателем.

Для обеспечения эффективного использования стояночного кондиционера CoolAir соблюдайте следующие указания по использованию.

Что всегда рекомендуется делать

- По возможности, паркуйте автомобиль в тени.
- По возможности, затемняйте автомобиль.
- Если в автомобиле не имеется автомобильного кондиционера, то перед использованием стояночного автомобиля хорошо проветрите автомобиль. Автомобильным кондиционером рекомендуется хорошо охладить кабину перед перерывом в работе.
- Держите двери и окна закрытыми.
- Избегайте нахождения источников тепла в автомобиле.
- Для обеспечения как можно большего времени работы кондиционера уменьшите расход электроэнергии другими приборами.
- Выбирайте соразмерную температуру и режим работы.
- Следите за тем, чтобы вентиляционные сопла (рис. **1** 1, стр. 3) и воздухозаборная решетка (рис. **1** 2, стр. 3) не перекрывались салфетками, бумагой или другими предметами.

Что еще следует соблюдать

- Если Вы хотите покрасить кондиционер под цвет автомобиля, то покрывайте лаком только верхнюю обшивку кондиционера.
Выполняйте лакирование только в демонтированном состоянии. По возможности, используйте светлые тона.
- Регулярно мойте автомобиль; грязные кабины быстрее нагреваются.
- Следите за тем, чтобы на работу кондиционера не влияли другие источники тепла (например, отходящее тепло от холодильных машин).

Как выполнять активный уход за стояночным кондиционером

- Регулярно выполняйте визуальный контроль уплотнений, верхней обшивки и решетки, лучше всего перед началом сезона.
- При необходимости, убирайте грязь и листья с системы.

7.2 Включение стояночного кондиционера



ВНИМАНИЕ!

Не закрывайте одновременно все воздушные сопла кондиционера. В противном случае система обледенеет изнутри.



УКАЗАНИЕ

При первом вводе кондиционера в эксплуатацию может возникать легкий запах. Этот запах вызван конструкцией и через короткое время исчезает.

- На выключенной системе нажмите кнопку ①.



УКАЗАНИЕ

Если кондиционер полностью выключен, то его можно включить только с панели управления. Включение с пульта дистанционного управления возможно только в том случае, если кондиционер находится в режиме ожидания. При длительных перерывах в работе полностью выключайте систему, чтобы не нагружать аккумуляторную батарею током режима ожидания.

- ✓ Вентилятор включается с низкой частотой вращения.
- ✓ Светодиод «Power» (рис. 2 8, стр. 3) светится.

- ✓ Цифровой дисплей (рис. 2 5, стр. 3) показывает заданное значение в °С и режим работы (например, **A20** при автоматическом режиме + заданное значение 20 °С).

**УКАЗАНИЕ**

Компрессор системы подключается с задержкой через ок. 90 секунд.

7.3 Выбор требуемой температуры

Вы можете выбрать требуемую температуру в кабине в диапазоне от 17 °С до 30 °С.

- Нажмите на панели управления кнопку **+** или **-** или на пульте управления кнопку или , чтобы настроить требуемую температуру с шагом 1 °С.
- ✓ Цифровой дисплей (рис. 2 5, стр. 3) показывает режим работы и требуемую температуру в °С.



**УКАЗАНИЕ**

Если в режиме работы **I** или **II** не достигается требуемая температура, то перейдите в следующий более мощный режим или в автоматический режим.

7.4 Выбор режима работы

Вы можете выбирать между четырьмя режимами работы и функцией таймера:

Режим работы	Сообщение на дисплее	Пояснение
1	—	Наименьший уровень производительности – вентилятор работает с наименьшей частотой вращения.
2	=	Средний уровень производительности – вентилятор работает со средней частотой вращения.
3	≡	Наибольший уровень производительности – вентилятор работает с наибольшей частотой вращения.
Автоматический	А	Оптимальная работа вентилятора управляется системой, чтобы выбранная температура достигалась наиболее эффективно.
Функция таймера	000	Выбор времени работы в диапазоне от 10 до 120 минут. Переменная индикация режима работы и оставшегося времени работы.

- Нажмите на панели управления кнопку  или на пульте управления кнопку  или , чтобы настроить требуемый режим работы.
- ✓ Цифровой дисплей (рис. **2** 5, стр. 3) указывает первым разрядом выбранный режим работы.

7.5 Откачивание конденсата (только SP950 с накрывным блоком испарителя SP950T)



Возникающий вследствие принципа работы системы конденсат автоматически и периодически откачивается во время работы системы.

При необходимости, конденсат можно также откачать вручную:



УКАЗАНИЕ

Перед наступлением зимнего периода удалить водяной конденсат с помощью пылесоса, чтобы не допустить замерзания воды и повреждения устройства.

- Выключите систему.
- Удерживайте нажатыми одновременно кнопки  и **-**.
- Дополнительно коротко нажмите кнопку .
- ✓ Цифровой дисплей в течение 5 секунд показывает версию прошивки.
- ✓ Затем на дисплее появляется **000**, и система начинает процесс откачивания, длящийся 15 секунд.
Теперь можно отпустить кнопки  и **-**.
- ✓ Компрессор и вентилятор не включаются.
- ✓ Система автоматически отключается.



УКАЗАНИЕ

Для того, чтобы досрочно прервать процесс откачивания, нажимайте кнопку  до тех пор, пока не выключится насос.

Если вы хотите откинуть кабину водителя, то необходимо предварительно вручную выполнить отсасывание конденсата.

- Повторяйте ручной процесс отсасывания до тех пор, пока насос не будет производить при отсасывании внятно слышимый громкий звук.
- ✓ В установке больше нет конденсата.
- Держите кнопку  нажатой, пока не выключится насос.



ВНИМАНИЕ!

Избегайте продолжительной работы насоса всухую (громкий звук при отсасывании), так как при этом насос может повредиться.

7.6 Выключение стояночного кондиционера

Вы можете переключить кондиционер в режим ожидания или полностью выключить его. Учтите, что в режиме ожидания кондиционер потребляет ток. Поэтому, по возможности, всегда выключайте кондиционер **SP950** в блоком испарителя на задней стенке **SP950I**.

В связи с его конструкцией, из кондиционера **SP950** с накрывным блоком испарителя **SP950T** должен быть откачан конденсат. Поэтому после использования, на время последующего движения переключайте кондиционер **SP950** с накрывным блоком испарителя **SP950T** в режим ожидания. Благодаря этому отсасывается конденсат, который собрался во время работы и после нее.



При неиспользовании и длительных перерывах в работе (например, на выходные дни) полностью выключайте кондиционер.



УКАЗАНИЕ

Пульт дистанционного управления. Вы можно переключать кондиционер только в режим ожидания или включать его из режима ожидания.

► Переключение в режим ожидания:

На включенной системе коротко нажмите кнопку  или кнопку  на пульте управления.

- ✓ Дисплей гаснет, горит только синий светодиод «Power».
- ✓ Компрессор и вентилятор отключаются.

► Полное выключение:

На включенной системе нажмите кнопку  на 3 секунды.

- ✓ Светодиоды и дисплей гаснут.
- ✓ Компрессор и вентилятор выключаются.

8 Сообщения на дисплее



УКАЗАНИЕ

При пуске двигателя автомобиля или при включении нескольких потребителей на дисплее на короткое время может появляться сообщение *LO*.

8.1 Предупреждения на панели управления

Система управления имеет различные функции по защите прибора и аккумуляторной батареи. Срабатывание одной из защитных функций сигнализируется на дисплее следующими кодами:

Текст на дисплее	Описание	Причина	Устранение
<i>LV</i>	Защитное реле сигнализирует пониженное напряжение. Компрессор отключается незамедлительно, а вентиляторы отключаются через 20 - 30 секунд. Вся система выключается через 2 минуты.	Слишком низкое подводимое напряжение. Емкости батареи больше не хватает для работы системы.	<ul style="list-style-type: none"> ➤ Кратковременное понижение напряжения: никаких действий не требуется. ➤ Если система отключается: Зарядите автомобильную аккумуляторную батарею или проверьте, правильно ли настроено защитное реле.
<i>HI</i>	Система сигнализирует кратковременное или постоянное повышенное напряжение.	Кратковременное повышение напряжения может возникать после отключения больших электрических нагрузок. Постоянное повышенное напряжение связано с неправильным подводимым напряжением.	<ul style="list-style-type: none"> ➤ Кратковременное повышение напряжения: никаких действий не требуется. ➤ При длительном появлении сообщения «HI»: Проверить электронные узлы автомобиля. Убедитесь в том, что подводимое напряжение составляет менее 30 В.
<i>HO</i>	Система сигнализирует кратковременную электрическую перегрузку и выключает компрессор.	Слишком высокое потребление тока компрессором.	<ul style="list-style-type: none"> ➤ Кратковременная перегрузка компенсируется системой отключением компрессора. Через некоторое время компрессор снова включается.
	Система сообщает о слишком сильном наклоне. Компрессор отключается. Через 5 минут отключается вся система.	Компрессор (кабина) слишком сильно наклонен.	<ul style="list-style-type: none"> ➤ После того, как компрессор возвращается в нормальное положение, систему снова можно включить.

8.2 Сообщения о неисправностях на панели управления

Светодиод «Неисправность» (рис. 2 2, стр. 3) светится красным светом, если в кондиционере имеется неисправность. Тип неисправности сигнализируется на дисплее следующими кодами:

Текст на дисплее	Описание	Причина	Устранение
F01	Компрессор не работает.	Перегрузка компрессора или неисправность в токоподводящем кабеле компрессора.	<ul style="list-style-type: none"> ▶ Отключить систему. ▶ Через 60 минут снова включить систему. ▶ Если неисправность возникает повторно, обратитесь в уполномоченную мастерскую.
F02	Система не в состоянии определить действительную температуру.	Датчик температуры в кабине неправильно присоединен или результат измерения за пределами технических возможностей.	<ul style="list-style-type: none"> ▶ Не эксплуатируйте систему при окружающей температуре ниже 0 °C или выше 43 °C.
F03	Система перегружена, компрессор выключается.	Тепловая перегрузка вследствие слишком высокой окружающей температуры или неисправности вентилятора.	
F04	Только SP950 с накрышным блоком испарителя SP950T: Не отводится образующийся конденсат.	Не отводится образующийся конденсат, на дисплее появляется сообщение о неисправности.	<p>Засорен или неисправен насос.</p> <p>Засорен шланг слива конденсата.</p> <p>Неисправен или перекошен поплавковый выключатель.</p>
F05	Перегрузка, вызванная вентилятором.	Короткое замыкание на вентиляторе конденсатора или испарителя.	<p>Выключите систему и обратитесь в уполномоченную мастерскую.</p>
F06	Проблемы связи между платой дисплея и блоком управления.	Дефект в кабельной проводке.	

9 Очистка и уход

При очистке и уходе за кондиционером соблюдайте следующие советы.



ВНИМАНИЕ!

- Не используйте для чистки абразивные чистящие средства, острые предметы или легковоспламеняющиеся средства, т. к. они могут привести к повреждениям прибора.
- Категорически запрещается очищать кондиционер очистителем высокого давления. Попавшая вода может привести к повреждениям кондиционера.

- Периодически очищайте корпус кондиционера и выпускную панель влажной тряпкой.
- Периодически удаляйте листья и другие загрязнения с вентиляционных отверстий на кондиционере. Следите за тем, чтобы при этом не повредить систему.
- Регулярно проверяйте крепление всех элементов, связанных с кондиционером.
- Регулярно проверяйте, не повреждены ли и надежно ли закреплены соединительные линии.
- Регулярно проверяйте уплотнение всех отверстий, связанных с кондиционером.

Только SP950 с накрышным блоком испарителя SP950T

- Ежегодно проверяйте фасонное уплотнение между кондиционером и крышей автомобиля на предмет трещин и других повреждений.

Только SP950 с блоком испарителя на задней стенке SP950I

- Регулярно очищайте брызгоотражатель конденсата и всасывающий фильтр. При необходимости, заменяйте брызгоотражатель конденсата (рис. **4** 1, стр. 5) и всасывающий фильтр (рис. **4** 2, стр. 5).

10 Гарантия

Действителен установленный законом срок гарантии. Если продукт неисправен, обратитесь в представительство изготовителя в Вашей стране (адреса см. на оборотной стороне инструкции) или в торговую организацию.

В целях проведения ремонта или гарантийного обслуживания Вы должны также послать следующие документы:

- копию счета с датой покупки,
- причину рекламации или описание неисправности.

11 Утилизация

- ▶ По возможности, выкидывайте упаковочный материал в мусор, подлежащий вторичной переработке.



Если Вы окончательно выводите продукт из эксплуатации, то получите информацию в ближайшем центре по вторичной переработке или в торговой сети о соответствующих предписаниях по утилизации.

11.1 Утилизация батареек пультов дистанционного управления



Защищайте окружающую среду!

Аккумуляторы и батареи запрещается выбрасывать в бытовой мусор. Неисправные аккумуляторы и разряженные батареи сдавайте в торговую организацию или в специальные сборные пункты.

12 Технические данные

	Стояночный кондиционер CoolAir SP950 с нарышным блоком испарителя SP950T
Макс. холодопроизводительность:	850 Вт
Подводимое напряжение:	24 В $\overline{=}$ (22,5 В $\overline{=}$ – 30 В $\overline{=}$)
Макс. потребляемый ток:	22 А
Диапазон рабочих температур:	0 до +43 °С
Отключение при пониженном напряжении:	может настраиваться (см. инструкцию по монтажу)
Хладагент:	R-134a
Количество хладагента:	70 г
Эквивалент CO ₂ :	0,1001 т
Потенциал глобального потепления (GWP):	1430
Размеры (Д x Ш x В):	
Блок испарителя:	577 x 779 x 182 мм
Блок конденсатора:	156 x 346 x 490 мм
Вес:	
Блок испарителя:	ок. 15 кг
Блок конденсатора:	ок. 12 кг

	Стояночный кондиционер CoolAir SP950 с блоком испарителя на задней стенке SP950I
Макс. холодопроизводительность:	850 Вт
Входное номинальное напряжение:	24 В \equiv
Диапазон входного напряжения:	22,5 В \equiv – 30 В \equiv
Макс. потребляемый ток:	22 А
Диапазон рабочих температур:	0 до +43 °С
Отключение при пониженном напряжении:	может настраиваться (см. инструкцию по монтажу)
Хладагент:	R-134a
Количество хладагента:	60 г
Эквивалент CO ₂ :	0.858 т
Потенциал глобального потепления (GWP):	1430
Размеры (Ш x В x Г): Блок испарителя: Блок конденсатора:	648 x 278 x 144 мм 346 x 490 x 156 мм
Вес: Блок испарителя: (включая соединительные линии): Блок конденсатора (без крепежной рамки):	ок. 10,5 кг ок. 12 кг

	SP950C
Хладагент:	R-134a
Количество хладагента:	120 г
Эквивалент CO ₂ :	0,1716 т
Потенциал глобального потепления (GWP):	1430

Przed uruchomieniem urządzenia należy uważnie przeczytać niniejszą instrukcję. Instrukcję należy zachować. W razie przekazywania urządzenia należy ją udostępnić kolejnemu nabywcy.

Spis treści

1	Objaśnienia symboli	238
2	Zasady bezpieczeństwa	238
3	Odbiorcy instrukcji	240
4	Użytkowanie zgodne z przeznaczeniem	241
5	Opis techniczny	241
6	Obsługa	242
7	Wykorzystanie klimatyzatora postojowego	245
8	Komunikaty wyświetlane na ekranie	250
9	Czyszczenie	253
10	Gwarancja	254
11	Utylizacja	254
12	Dane techniczne	255

1 Objąśnienia symboli

**OSTRZEŻENIE!**

Wskazówka dot. bezpieczeństwa: Nieprzestrzeganie może prowadzić do śmierci lub ciężkich obrażeń ciała.

**OSTROŻNIE!**

Wskazówka dot. bezpieczeństwa: Nieprzestrzeganie może prowadzić do obrażeń ciała.

**UWAGA!**

Nieprzestrzeganie może prowadzić do powstania szkód materialnych i zakłóceń w działaniu produktu.

**WSKAZÓWKA**

Informacje uzupełniające dot. obsługi produktu.

2 Zasady bezpieczeństwa

Producent nie odpowiada za szkody spowodowane:

- uszkodzeniem produktu w sposób mechaniczny lub spowodowany przeciążeniami elektrycznymi
- zmianami dokonanyymi w produkcie bez wyraźnej zgody producenta
- użytkowaniem w celach innych niż opisane w niniejszej instrukcji

2.1 Korzystanie z urządzenia

**OSTRZEŻENIE!**

- Klimatyzatora postojowego należy używać jedynie w celu określonym przez producenta, nie wolno dokonywać w nim żadnych modyfikacji lub przezbrojeń.
- W przypadku gdy klimatyzator ma widoczne uszkodzenia, jego uruchomienie jest niedozwolone.

- Konserwacji i napraw klimatyzatora postojowego mogą dokonywać tylko specjaliści, którzy zapoznali się ze związanymi z tym zagrożeniami i stosownymi przepisami. Niefachowe naprawy mogą spowodować poważne niebezpieczeństwo.
W celu przeprowadzenia naprawy należy zwrócić się do punktu serwisowego działającego w danym kraju (adresy na odwrocie).
- Osoby (łącznie z dziećmi), które z powodu swych zdolności psychofizycznych, sensorycznych lub intelektualnych bądź niedoświadczenia lub niewiedzy nie są w stanie bezpiecznie używać urządzenia, nie powinny korzystać z niego bez nadzoru odpowiedzialnej osoby.
- **Urządzenia elektryczne nie są zabawkami dla dzieci!**
Urządzenie należy stosować i przechowywać poza zasięgiem dzieci.
- Należy dopilnować, by dzieci nie bawiły się urządzeniem.
- Nie wolno składować ani montować łatwopalnych przedmiotów w pobliżu wylotu powietrza. Odstęp musi wynosić co najmniej 50 cm.
- Nie należy umieszczać klimatyzatora postojowego w pobliżu łatwopalnych płynów i gazów.
- W przypadku pożaru **nie** wolno zdejmować górnej pokrywy klimatyzatora; należy użyć atestowanych środków gaśniczych. Nie należy używać wody do gaszenia pożaru.
- Nie należy sięgać do kratek i dysz wentylacyjnych oraz wkładać do urządzenia żadnych przedmiotów obcych.



OSTROŻNIE!

- Podczas wykonywania wszelkich prac przy klimatyzatorze postojowym (czyszczenie, konserwacja) należy odłączyć urządzenie od zasilania.



UWAGA!

- Klimatyzator postojowy nie jest przeznaczony do stosowania w maszynach rolniczych ani budowlanych.
- Pojazdy z klimatyzatorami postojowymi SP950 z jednostką parownika dachowego SP950T mogą być czyszczone tylko w myjniach, gdzie można wyłączyć ręcznie górną szczotkę.
- Przed odchyleniem kabiny kierowcy w celu wykonania prac konserwacyjnych klimatyzator postojowy należy wyłączyć.
- Przed zastosowaniem automatycznych urządzeń (myjni itp.) do czyszczenia pojazdu klimatyzator postojowy należy wyłączyć.

- Należy pamiętać, iż przed odchyleniem kabiny kierowcy lub pracami konserwacyjnymi należy ręcznie spuścić pozostałości skondensowanej wody z urządzenia (rozdz. „Odsysanie kondensatu (tylko w przypadku SP950 z jednostką parownika dachowego SP950T)” na stronie 249).
- Klimatyzatora postojowego nie należy używać w temperaturze otoczenia poniżej 0 °C.
- Należy dowiedzieć się od producenta pojazdu, czy ze względu na montaż klimatyzatora postojowego konieczna będzie zmiana dotycząca wysokości pojazdu w jego dokumentacji.

2.2 Bezpieczeństwo podczas eksploatacji urządzenia



UWAGA!

- Do urządzenia nie wolno wkładać żadnych przedmiotów obcych.



WSKAZÓWKA

- Aby woda kondensacyjna mogła automatycznie odpłynąć z parownika, pochylenie boczne podczas pracy może wynosić maks. 5°.
- W celu ochrony kompresora pochylenie do przodu podczas pracy może wynosić maks. 10°. W przeciwnym razie kompresor się wyłączy. Po 5 minutach wyłączy się cała instalacja.

3 Odbiorcy instrukcji

Podane tutaj informacje o urządzeniu (wskazówki dotyczące obsługi, korzystania z urządzenia, zasady bezpieczeństwa) przeznaczone są dla użytkowników klimatyzatora postojowego.

4 Użytkowanie zgodne z przeznaczeniem

Klimatyzator postojowy służy do klimatyzowania wnętrza kabiny kierowcy samochodu ciężarowego za pomocą schłodzonego powietrza o odpowiednio zmniejszonej wilgotności.

Urządzenie zostało zaprojektowane w celu użycia podczas postoju. Możliwe jest wykorzystanie urządzenia także podczas jazdy.

Klimatyzator postojowy nie jest przeznaczony do stosowania w maszynach rolniczych ani budowlanych!



WSKAZÓWKA

Klimatyzator postojowy może zostać zainstalowany jedynie z użyciem zestawów montażowych producenta.

5 Opis techniczny

Za pomocą klimatyzatora postojowego można uzyskać różnorodny stopień chłodzenia wnętrza kabiny kierowcy. Powietrze z wnętrza wprowadzane jest do urządzenia poprzez siatkę wlotową, następnie podlega schłodzeniu oraz osuszeniu i jest wyprowadzane z powrotem do wnętrza za pomocą dysz wydmuchujących. Sterowanie urządzeniem odbywa się za pomocą panelu obsługi lub pilota.



WSKAZÓWKA

Klimatyzator postojowy może obniżyć temperaturę we wnętrzu pojazdu do określonej wartości. Osiągana temperatura zależy od typu pojazdu, temperatury otoczenia i wydajności chłodniczej klimatyzatora. Informacje dotyczące wydajności chłodniczej klimatyzatora postojowego: patrz rozdz. „Dane techniczne” na stronie 255.

Urządzenie jest wyposażone w czujniki akumulatora. Jeżeli urządzenie jest eksploatowane przy wyłączonym zapłonie w pojeździe, wyłącza się samodzielnie wówczas, gdy napięcie spadnie poniżej zdefiniowanej wartości.

Obieg chłodniczy klimatyzatora postojowego składa się z czterech głównych części:

- **Kompresor**
Sprężarka zasysa zastosowany czynnik chłodniczy R-134a i kompresuje go. W ten sposób podnosi się ciśnienie i temperatura czynnika chłodniczego.
- **Kondensator**
Wbudowany kondensator działa jak chłodnica lub wymiennik ciepła. Przepływające powietrze odbiera ciepło, gorący gaz chłodzący oziębia się i przechodzi w stan ciekły.
- **Rurka kapilarna**
Rurka kapilarna powoduje obniżenie wysokiego ciśnienia skraplania czynnika chłodniczego do niższego ciśnienia parowania.
- **Parownik**
Parownik ochładza i osusza przepływające powietrze. Czynnik chłodniczy odbiera ciepło i paruje. Ochłodzone powietrze jest dostarczane do wnętrza pojazdu przez jednostkę nawiewną.

6 Obsługa









6.1 Elementy urządzenia

W przypadku klimatyzatora postojowego dostępne są następujące elementy obsługi:

Nr na rys. 1 , strona 3	Objaśnienie
1	Dysze wydmuchujące
2	Siatka wlotowa
3	Panel obsługi









6.2 Panel obsługi

Następujące elementy obsługi i sygnalizacji są dostępne na panelu obsługi w celu regulacji urządzenia:

Nr na rys. 2 , strona 3	Znaczenie
1	Przycisk 
2	Dioda LED Usterka (światło czerwone) Dioda LED informuje o usterkach w pracy urządzenia.
3	Dioda LED Sprężarka (światło żółte) Dioda LED świeci się podczas pracy sprężarki.
4	Przycisk  Za pomocą przycisku  można ustawić tryb pracy na 1, 2, 3 lub opcję Automatyczny bądź zmienić funkcję timera .
5	Wyświetlacz cyfrowy Wyświetlanie następujących informacji: <ul style="list-style-type: none"> • wybrany tryb pracy <ul style="list-style-type: none">  dla trybu pracy 1  dla trybu pracy 2  dla trybu pracy 3  dla trybu automatycznego  dla funkcji timera • wymagana temperatura pomieszczenia (wartość zadana) w °C
6	Przycisk + Przycisk + służy do zwiększania wartości zadanej o 1 °C lub czasu timera o 10 minut.
7	Przycisk - Przycisk - służy do zmniejszania wartości zadanej o 1 °C lub czasu timera o 10 minut.
8	Dioda LED Power (niebieski) Dioda LED wskazuje, że urządzenie jest włączone.
9	Odbiornik podczerwieni (do pilota)

6.3 Pilot

Następujące elementy obsługi są dostępne na pilocie w celu regulacji urządzenia:

Nr na rys. 3, strona 4	Znaczenie
1	Przycisk  Urządzenie można przełączać między trybem pracy oraz czuwania.
2	Przycisk  Przycisk  służy do zmniejszania wartości zadanej o 1 °C lub czasu timera o 10 minut.
3	Przycisk  Przycisk  służy do zwiększania wartości zadanej o 1 °C lub czasu timera o 10 minut.
4	Przycisk  Przycisk  umożliwia przełączenie na kolejny, niższy tryb pracy.
5	Przycisk  Przycisk  umożliwia przełączenie na kolejny, wyższy tryb pracy.

7 Wykorzystanie klimatyzatora postojowego



UWAGA!

- Producent nie ponosi odpowiedzialności w razie niestosowania się do tej instrukcji obsługi. Nie ponosi on odpowiedzialności za wszelkie szkody pośrednie, a w szczególności takie, które mogą powstać w wyniku awarii klimatyzatora postojowego.
- Do urządzenia nie wolno wkładać żadnych przedmiotów obcych.

7.1 Uwagi dotyczące optymalizacji wykorzystania



WSKAZÓWKA

Urządzenie SP950 zostało zaprojektowane jako klimatyzator postojowy do zapewnienia komfortu podczas postoju. Można go używać podczas jazdy, nie zastępuje on jednak napędzanej silnikiem klimatyzacji samochodowej.

Aby zagwarantować efektywne wykorzystanie klimatyzatora postojowego CoolAir, należy przestrzegać następujących wskazówek dotyczących użytkowania.

Sposób postępowania

- Należy zaparkować pojazd w miarę możliwości w zacienionym miejscu.
- Jeśli to możliwe, należy zasłonić pojazd.
- W przypadku braku klimatyzacji w pojeździe należy go przewietrzyć przed użyciem klimatyzatora postojowego. Jeśli pojazd jest wyposażony w klimatyzację, należy za jej pomocą ochłodzić wnętrze przed przerwą postojową.
- Drzwi i okna muszą zostać zamknięte.
- Należy unikać występowania źródeł ciepła w pojeździe.
- Należy ograniczyć zużycie prądu przez inne urządzenia, aby zagwarantować możliwie najdłuższy okres użytkowania klimatyzatora postojowego.
- Należy wybrać odpowiednią temperaturę i tryb pracy.
- Nie wolno zakrywać dyszy powietrznych (rys. **1** 1, strona 3) i krętek wlotowych (rys. **1** 2, strona 3) chusteczkami, papierem ani innymi przedmiotami.

O czym należy ponadto pamiętać

- Jeśli kolor klimatyzatora postojowego powinien zostać dopasowany do barwy samochodu ciężarowego, należy pomalować wyłącznie górną osłonę. Lakierowanie można wykonać tylko po zdemontowaniu osłony. W miarę możliwości należy stosować jasne kolory.
- Należy regularnie myć pojazd, ponieważ zabrudzone kabiny kierowców szybciej się nagrzewają.
- Należy zadbać o to, aby na wydajność klimatyzatora postojowego nie wpływały inne źródła ciepła (np. ciepło odlotowe z urządzeń chłodniczych).

Aktywna pielęgnacja klimatyzatora postojowego

- Należy regularnie wykonywać badania wizualne uszczelki, górnej osłony oraz siatek, najlepiej przez rozpoczęciem sezonu.
- W razie konieczności należy usunąć z urządzenia liście oraz inne zabrudzenia.

7.2 Włączanie klimatyzatora postojowego



UWAGA!

Nigdy nie należy jednocześnie zamykać wszystkich dysz powietrznych klimatyzatora postojowego. W takim przypadku nastąpiłoby pokrycie urządzenia lodem od wewnątrz.



WSKAZÓWKA

Podczas pierwszego uruchomienia klimatyzatora postojowego może pojawić się lekki nieprzyjemny zapach. Zapach ten jest uwarunkowany konstrukcyjnie i minie po niedługim czasie.

- W wyłączonym urządzeniu należy nacisnąć przycisk



WSKAZÓWKA

Jeśli klimatyzator powinien zostać całkowicie wyłączony, wówczas należy użyć jedynie panelu obsługi. Włączenie za pomocą pilota jest możliwe jedynie wówczas, gdy urządzenie znajduje się w trybie czuwania. W przypadku dłuższych przerw w użytkowaniu należy wyłączyć urządzenie całkowicie, aby nie obciążać akumulatora prądem postojowym.

- ✓ Wentylator rozpoczyna pracę od niskiej liczby obrotów.
- ✓ Dioda LED **Power** (rys. **2** 8, strona 3) świeci się.

- ✓ Wyświetlacz cyfrowy (rys. 2 5, strona 3) wskazuje wartość zadaną w °C oraz tryb pracy (np. **A20** dla trybu automatycznego + wartości zadanej 20 °C).

**WSKAZÓWKA**

Sprężarka urządzenia zostanie włączona z opóźnieniem czasowym wynoszącym ok. 90 sekund.

7.3 Wybór wymaganej temperatury

Można wybrać wymaganą temperaturę pomieszczenia w przedziale między 17 °C a 30 °C.

- Na panelu obsługi należy nacisnąć przycisk **+** lub **-** bądź też użyć przycisku **⏸+** lub **⏸-** na pilocie, aby ustawić wymaganą temperaturę pomieszczenia w etapach po 1 °C.
- ✓ Wyświetlacz cyfrowy (rys. 2 5, strona 3) wskazuje tryb pracy oraz wymaganą temperaturę pomieszczenia w °C.



**WSKAZÓWKA**

Jeśli w trybie pracy **I** lub **II** wymagana temperatura nie zostanie osiągnięta, wówczas należy zmienić ustawienie na kolejny wyższy tryb pracy lub tryb automatyczny.

7.4 Wybór trybu pracy

Można wybrać jeden z czterech trybów pracy oraz funkcję timera:

Tryb pracy	Komunikat	Objaśnienie
1	—	Najniższy poziom mocy – wentylator pracuje na najniższym poziomie.
2	==	Średni poziom mocy – wentylator pracuje na średnim poziomie.
3	===	Wyższy poziom mocy – wentylator pracuje na najwyższym poziomie.
Automatyczny	<i>R</i>	Optymalna praca wentylatora jest sterowana przez urządzenie w celu efektywnego uzyskania wybranej temperatury.
Funkcja timera	000	Wstępny wybór czasu przebiegu od 10 do 120 minut. Zmieniające się sygnalizowanie trybu pracy oraz pozostałego czasu przebiegu.

- Na panelu obsługi należy nacisnąć przycisk  bądź użyć przycisku + lub - na pilocie, aby ustawić wymagany tryb pracy.
- ✓ Wyświetlacz cyfrowy (rys. **2** 5, strona 3) wskazuje na pierwszym miejscu wybrany tryb pracy.

7.5 Odsysanie kondensatu (tylko w przypadku SP950 z jednostką parownika dachowego SP950T)



Skondensowana woda powstała w wyniku funkcjonowania urządzenia będzie automatycznie odsysana w określonych przedziałach czasowych podczas pracy urządzenia.

W razie potrzeby skondensowana woda może zostać odessana także ręcznie:



WSKAZÓWKA

Przed rozpoczęciem zimy usunąć kondensat z urządzenia w celu uniknięcia jego uszkodzenia przez zamarzającą wodę.

- ▶ Należy wyłączyć urządzenie.
- ▶ Należy jednocześnie wcisnąć przyciski  oraz **-**.
- ▶ Dodatkowo należy krótko nacisnąć przycisk .
- ✓ Na cyfrowym wyświetlaczu przez 5 sekund widnieć będzie wersja oprogramowania sprzętowego.
- ✓ Następnie na wyświetlaczu pojawią się trzy zera, a urządzenie rozpocznie operację odsysania trwającą 15 sekund. Można wówczas zwolnić przyciski  oraz **-**.
- ✓ Sprężarka oraz wentylator nie zostaną włączone.
- ✓ Urządzenie wyłączy się automatycznie.



WSKAZÓWKA

Aby przerwać operację odsysania przed jej zakończeniem, należy nacisnąć przycisk  i przytrzymać do chwili wyłączenia pompy.

Jeśli kabina kierowcy ma zostać przechylona, należy najpierw ręcznie odessać wodę kondensacyjną.

- ▶ Należy powtarzać ręczny proces odsysania do momentu wytworzenia przez pompę głośnego dźwięku podczas odsysania.
- ✓ Oznacza to, że w urządzeniu nie znajduje się już woda kondensacyjna.
- ▶ Należy nacisnąć przycisk , aż pompa zostanie wyłączona.



UWAGA!

Należy unikać długotrwałej pracy na sucho, ponieważ podczas pracy na sucho (głośny dźwięk przy odsysaniu) pompa może zostać uszkodzona.

7.6 Wyłączanie klimatyzatora postojowego

Klimatyzator postojowy można przestawić na tryb czuwania bądź całkowicie wyłączyć. Należy pamiętać, iż urządzenie w trybie czuwania zużywa prąd. Z tego względu, jeśli to możliwe, należy zawsze wyłączać klimatyzator postojowy **SP950** z jednostką parownika tylnej ścianki **SP950I**.

W przypadku klimatyzatora postojowego **SP950** z jednostką parownika dachowego **SP950T** ze względów konstrukcyjnych kondensat musi być odpompowywany. Z tego względu klimatyzator postojowy **SP950** z jednostką parownika dachowego **SP950T** należy przełączyć po użyciu i w czasie dalszej jazdy na tryb czuwania. Dzięki temu skondensowana woda, która zebrała się podczas pracy i po jej zakończeniu, zostanie odessana.



W przypadku niewykorzystywania lub dłuższych przerw w użytkowaniu (np. w dniach wolnych od pracy) klimatyzator należy całkowicie wyłączyć.



WSKAZÓWKA

Za pomocą pilota można przełączyć klimatyzator postojowy jedynie na tryb czuwania lub też można ponownie przejść z trybu czuwania do trybu pracy.

► Przełączenie na tryb czuwania:

Jeśli urządzenie jest włączone, należy krótko przycisnąć przycisk  lub użyć przycisk  na pilocie.

- ✓ Wyświetlacz cyfrowy zgaśnie, zaświeci się jedynie niebieska dioda LED Power.
- ✓ Sprężarka oraz wentylator zostaną wyłączone.

► Całkowite wyłączenie:

We włączonym urządzeniu należy nacisnąć przycisk  i przytrzymać przez 3 sekundy.

- ✓ Diody LED oraz wyświetlacz cyfrowy zgasną.
- ✓ Wentylator oraz sprężarka zostaną wyłączone.

8 Komunikaty wyświetlane na ekranie



WSKAZÓWKA

Przy uruchomieniu pojazdu bądź włączeniu kilku urządzeń zużywających prąd może dojść do krótkotrwałego pojawienia się na wyświetlaczu komunikatu **LD**.

8.1 Ostrzeżenia panelu obsługi

Sterowanie urządzeniem obejmuje różnorodne funkcje służące do ochrony urządzenia lub akumulatora. Włączenie jednej z funkcji ochronnych zostanie zasygnalizowane poprzez następujące kody uwag na wyświetlaczu.

Tekst na wyświetlaczu	Opis	Przyczyna	Usunięcie
<i>LD</i>	Czujnik akumulatora zgłasza niedobór napięcia. Sprężarka natychmiast się wyłącza, a wentylatory zostaną wyłączone po 20 – 30 sekundach. Całe urządzenie wyłącza się po 2 minutach.	Napięcie przyłączeniowe jest zbyt niskie. Pojemność akumulatora nie wystarcza już na pracę urządzenia.	<ul style="list-style-type: none"> ▶ Krótkotrwałe niedobór napięcia: żadne działanie nie jest konieczne. ▶ Urządzenie wyłącza się: Należy naładować akumulator pojazdu lub sprawdzić, czy czujnik akumulatora jest należycie włączony.
<i>HI</i>	Urządzenie zgłasza krótkotrwałe lub trwałe nadnapięcie.	Krótkotrwałe nadnapięcie może wystąpić po odłączeniu dużych obciążeń elektrycznych. Długotrwałe nadnapięcie powstaje w wyniku nieprawidłowego napięcia przyłączeniowego.	<ul style="list-style-type: none"> ▶ Krótkotrwałe nadnapięcie: żadne działanie nie jest konieczne. ▶ W przypadku dłuższego wyświetlania komunikatu „HI” na wyświetlaczu: Należy sprawdzić układ elektryczny samochodu ciężarowego. Należy upewnić się, że napięcie przyłączeniowe jest niższe niż 30 V.
<i>HO</i>	Urządzenie zgłasza krótkotrwałe przeciążenie elektryczne i wyłącza sprężarkę.	Aktualne zużycie prądu przez sprężarkę jest zbyt duże.	<ul style="list-style-type: none"> ▶ Krótkotrwałe przeciążenie zostanie rozładowane poprzez automatyczne wyłączenie sprężarki. Po krótkim czasie sprężarka zostanie ponownie włączona.
	Klimatyzator sygnalizuje za duże nachylenie. Sprężarka jest odłączona. Po 5 minutach całe urządzenie zostanie odłączone.	Sprężarka (kabina kierowcy) jest zbyt mocno odchylona.	<ul style="list-style-type: none"> ▶ Gdy sprężarka znajdzie się ponownie w normalnym położeniu, urządzenie można ponownie włączyć.

8.2 Komunikaty o usterkach na panelu obsługi

Dioda LED „Usterka” (rys. 2 2, strona 3) świeci czerwonym światłem wówczas, gdy nastąpi usterka klimatyzatora postojowego. Rodzaj usterki zostanie zasygnalizowany poprzez następujące kody usterek na wyświetlaczu.

Tekst na wyświetlaczu	Opis	Przyczyna	Usunięcie
F01	Sprężarka nie pracuje.	Sprężarka jest przeciążona lub nastąpiła usterka w elektrycznym przewodzie doprowadzającym sprężarki.	<ul style="list-style-type: none"> ➤ Należy wyłączyć urządzenie. ➤ Po 60 minutach urządzenie należy ponownie włączyć.
F02	Urządzenie nie może ustalić temperatury rzeczywistej.	Czujnik temperatury pomieszczenia klimatyzatora postojowego nie został prawidłowo podłączony lub wartość pomiaru przekracza specyfikację.	<ul style="list-style-type: none"> ➤ Jeśli usterka pojawi się ponownie, wówczas należy zwrócić się do autoryzowanego warsztatu specjalistycznego. ➤ Urządzenia nie należy używać w temperaturze otoczenia niższej niż 0 °C lub wyższej niż 43 °C.
F03	Urządzenie jest przeciążone, sprężarka wyłącza się.	Nastąpiło przeciążenie termiczne w wyniku zbyt wysokiej temperatury otoczenia lub uszkodzenia wentylatora.	
F04	Tylko w przypadku SP950 z jednostką parownika dachowego SP950T: Powstała woda skondensowana nie zostanie odprowadzona.	Powstała woda skondensowana nie zostanie odprowadzona, a na wyświetlaczu pojawi się komunikat o usterce.	<p>Pompa jest zatkana lub uszkodzona.</p> <p>Przewód wody skondensowanej jest zatkany.</p> <p>Włacznik pływakowy jest uszkodzony bądź zakleszczony.</p>
F05	Przeciążenie związane z wentylatorami.	Zwarcie przy wentylatorach sprężarki lub parownika.	Należy wyłączyć urządzenie i zwrócić się do autoryzowanego warsztatu specjalistycznego.
F06	Problem komunikacyjny między kartą obrotu wyświetlacza oraz sterowania.	Usterka okablowania.	

9 Czyszczenie

Przestrzegać poniższych wskazówek dotyczących czyszczenia klimatyzatora postojowego.



UWAGA!

- Do czyszczenia nie używać ostrych środków czyszczących lub twardych przedmiotów albo materiałów łatwopalnych, gdyż mogą one uszkodzić urządzenie.
- Klimatyzatora postojowego nie należy czyścić za pomocą urządzenia wysokociśnieniowego. Wciekająca woda może uszkodzić klimatyzator postojowy.

- Obudowę klimatyzatora i panel wylotowy należy czyścić od czasu do czasu wilgotną ściereczką.
- Co jakiś czas należy usunąć liście i inne zabrudzenia z otworów wentylacyjnych klimatyzatora postojowego. Należy przy tym uważać, aby nie uszkodzić urządzenia.
- Należy regularnie sprawdzać zamontowanie wszystkich elementów związanych z klimatyzatorem.
- Należy regularnie sprawdzać, czy wszystkie przewody przyłączeniowe są nieszkodzone i bezpiecznie zamontowane.
- Należy regularnie sprawdzać uszczelnienia wszelkich otworów związanych z klimatyzatorem.

Tylko w przypadku SP950 z jednostką parownika dachowego SP950T

- Każdego roku należy sprawdzić, czy w uszczelnieniu profilu klimatyzatora na dachu pojazdu nie pojawiły się rysy i inne uszkodzenia.

Tylko w przypadku SP950 z jednostką parownika tylnej ścianki SP950I

- Należy regularnie czyścić osłonę przeciwbryzgową wody kondensacyjnej i filtr ssania.

W razie potrzeby należy wymienić ochronę przeciwbryzgową wody kondensacyjnej (rys. **4** 1, strona 5) oraz filtr ssania (rys. **4** 2, strona 5).

10 Gwarancja

Warunki gwarancji zostały opisane w Karcie Gwarancyjnej dołączonej do produktu.

W celu naprawy lub rozpatrzenia gwarancji konieczne jest przesłanie:

- kopii rachunku z datą zakupu,
- informacji o przyczynie reklamacji lub opisu wady.

11 Utylizacja

- Opakowanie należy wyrzucić do odpowiedniego pojemnika na śmieci do recyklingu.



Jeżeli produkt nie będzie dłużej eksploatowany, koniecznie dowiedz się w najbliższym zakładzie recyklingu lub w specjalistycznym sklepie, jakie są aktualnie obowiązujące przepisy dotyczące utylizacji.

11.1 Utylizacja akumulatorów i pilotów



Chroń środowisko naturalne!

Akumulatory i baterie nie zaliczają się do odpadów domowych. Uszkodzone akumulatory lub zużyte baterie należy przekazać do punktu sprzedaży lub punktu przyjmującego surowce wtórne.

12 Dane techniczne

Klimatyzator postojowy CoolAir SP950 z jednostką parownika dachowego SP950T	
Maks. wydajność chłodzenia:	850 W
Zasilanie:	24 V $\overline{=}$ (22,5 V $\overline{=}$ – 30 V $\overline{=}$)
Maks. pobór energii:	22 A
Zakres temperatury roboczej:	0 do +43 °C
Wyłączenie pod napięciem:	Z możliwością konfiguracji (zob. Instrukcję instalacji)
Czynnik chłodniczy:	R-134a
Ilość czynnika chłodzącego:	70 g
Ekwiwalent CO ₂ :	0,1001 t
Potencjał tworzenia efektu cieplarnianego (GWP):	1430
Wymiary (dł. x szer. x wys.):	
Jednostka parownika:	577 x 779 x 182 mm
Jednostka sprężarki:	156 x 346 x 490 mm
Waga:	
Jednostka parownika:	ok. 15 kg
Jednostka sprężarki:	ok. 12 kg

	Klimatyzator postojowy CoolAir SP950 z jednostką parownika tylnej ścianki SP950I
Maks. wydajność chłodzenia:	850 W
Wejściowe napięcie znamionowe:	24 V $\overline{=}$
Zakres napięcia wejściowego:	22,5 V $\overline{=}$ – 30 V $\overline{=}$
Maks. pobór energii:	22 A
Zakres temperatury roboczej:	0 do +43 °C
Wyłączenie podnapięciowe:	Z możliwością konfiguracji (zob. Instrukcję instalacji)
Czynnik chłodniczy:	R-134a
Ilość czynnika chłodzącego:	60 g
Ekwiwalent CO ₂ :	0.858 t
Potencjał tworzenia efektu cieplarnianego (GWP):	1430
Wymiary (Sz x W x G): Jednostka parownika: Jednostka sprężarki:	648 x 278 x 144 mm 346 x 490 x 156 mm
Waga: Jednostka parownika (wraz z przewodami przyłączeniowymi): Jednostka sprężarki (bez ramy mocującej):	ok. 10,5 kg ok. 12 kg

	SP950C
Czynnik chłodniczy:	R-134a
Ilość czynnika chłodzącego:	120 g
Ekwiwalent CO ₂ :	0,1716 t
Potencjał tworzenia efektu cieplarnianego (GWP):	1430

Pred uvedením zariadenia do prevádzky si prosím pozorne prečítajte tento návod a odložte si ho. V prípade odovzdania výrobku ďalšiemu používateľovi mu odovzdajte aj tento návod.

Obsah

1	Vysvetlenie symbolov	258
2	Bezpečnostné pokyny	258
3	Cieľová skupina	260
4	Používanie v súlade s určením	260
5	Technický opis	261
6	Obsluha	262
7	Používanie prídavného klimatizačného zariadenia	265
8	Hlásenia na displeji	271
9	Čistenie a údržba	273
10	Záruka	274
11	Likvidácia	274
12	Technické údaje	275

1 Vysvetlenie symbolov



VÝSTRAHA!

Bezpečnostný pokyn: Nerešpektovanie môže viesť k smrti alebo k ťažkému zraneniu.



UPOZORNENIE!

Bezpečnostný pokyn: Nerešpektovanie môže viesť k zraneniam.



POZOR!

Nerešpektovanie môže viesť k materiálnym škodám a môže ovplyvniť funkciu zariadenia.



POZNÁMKA

Doplňujúce informácie k obsluhu výrobku.

2 Bezpečnostné pokyny

Výrobca v nasledujúcich prípadoch nepreberá za škody žiadnu záruku:

- Poškodenia produktu mechanickými vplyvmi a prepätiami
- Zmeny produktu bez vyjadreného povolenia výrobcu
- Použitie na iné účely ako sú účely uvedené v návode

2.1 Manipulácia so zariadením



VÝSTRAHA!

- Prídavné klimatizačné zariadenie používajte len na účel, ktorý stanovil výrobca a nevykonávajte žiadne zmeny alebo prestavby prístroja!
- Ak prídavné klimatizačné zariadenie vykazuje poškodenia, nesmie sa uviesť do prevádzky.
- Údržbu a opravy prídavného klimatizačného zariadenia smú uskutočňovať len odborníci s príslušnou kvalifikáciou, ktorí sú oboznámení s rizikami s tým spojenými, príp. s príslušnými predpismi. Neodbornými opravami môžu vzniknúť značné nebezpečenstvá. V prípade opravy sa obráťte na servisné centrum vo vašej krajine (adresy na opačnej strane).

- Osoby (vrátane detí), ktoré z dôvodu ich fyzických, zmyslových alebo duševných schopností alebo ich neskúsenosti alebo neznalosti nie sú schopné bezpečne používať tento prístroj, by ho nemali používať bez dozoru alebo poučenia zodpovednou osobou.
- **Elektrické prístroje nie sú hračkou pre deti!**
Prístroj používajte mimo dosahu detí.
- Deti by mali byť pod dozorom, aby sa zabezpečilo, že sa nebudú hrať s týmto prístrojom.
- Dbajte na to, aby sa horľavé predmety neuskladňovali, príp. nemontovali v oblasti výstupu vzduchu. Dodržiavajte minimálnu vzdialenosť 50 cm.
- Nepoužívajte prídavné klimatizačné zariadenie v blízkosti zápalných tekutín a plynov.
- V prípade požiaru **nedávajte** dolu horný kryt prídavného klimatizačného zariadenia, ale použite povolený hasiaci prostriedok. Na hasenie nepoužívajte vodu.
- Nesiahajte do vetracej mriežky alebo vetracích dýz a do zariadenia nevsúvajte žiadne cudzie predmety.



UPOZORNENIE!

- Pri práci na prídavnom klimatizačnom zariadení (čistenie, údržba atď.) zrušte všetky pripojenia elektrického napájania.



POZOR!

- Prídavné klimatizačné zariadenie nie je určené na prevádzku v poľnohospodárskych a stavebných strojoch.
- Vozidlá s prídavným klimatizačným zariadením SP950 so strešnou odparovacou jednotkou SP950T sa smú čistiť len v umývacích zariadeniach, na ktorých sa dá manuálne vypnúť horná kefa.
- Prv než kabínu vodiča za účelom údržby vyklopite, vypnite prídavné klimatizačné zariadenie.
- Pred umývaním vozidla v automatickom umývacom zariadení (autoumývače atď.) vypnite prídavné klimatizačné zariadenie.
- Nezabudnite pred preklopením kabíny vodiča alebo pred údržbou manuálne vypustiť zvyšný vodný kondenzát zo zariadenia (kap. „Odsávanie kondenzátu (len SP950 so strešnou odparovacou jednotkou SP950T)“ na strane 268).
- Prídavné klimatizačné zariadenie nepoužívajte, ak je vonkajšia teplota nižšia ako 0 °C.

- Informujte sa prosím u vášho výrobcu vozidla, či je kvôli nadstavbe prídavného klimatizačného zariadenia potrebná zmena záznamu o výške vozidla vo vašom technickom preukaze.

2.2 Bezpečnosť pri prevádzke zariadenia



POZOR!

- Do zariadenia nevsúvajte žiadne cudzie predmety.



POZNÁMKA

- Aby mohla kondenzovaná voda z jednotky výparníka automaticky odtekať, môže naklonenie do strany počas prevádzky činiť max. 5°.
- Na ochranu kompresora smie naklonenie dopredu činiť počas prevádzky max. 10°. V opačnom prípade sa kompresor vypne. Po 5 minútach sa vypne celé zariadenie.

3 Cieľová skupina

Tu uvedené informácie o prístroji (pokyny na obsluhu, zaobchádzanie s prístrojom, bezpečnostné upozornenia atď.) sú adresované používateľovi prídavného klimatizačného zariadenia.

4 Používanie v súlade s určením

Prídavné klimatizačné zariadenie slúži na klimatizovanie interiéru nákladných vozidiel chladeným, odvlhčeným vzduchom.

Zariadenie je dimenzované na prevádzku pri vypnutom motore. Používanie počas jazdy je možné.

Prídavné klimatizačné zariadenie nie je určené na prevádzku v poľnohospodárskych a stavebných strojoch!



POZNÁMKA

Prídavné klimatizačné zariadenie sa smie inštalovať len s použitím montážnych súprav výrobcu.

5 Technický opis

Pomocou prídavného klimatizačného zariadenia sa uskutočňuje variabilná klimatizácia interiéru vozidla. Vzduch interiéru sa vedie nasávacou mriežkou do zariadenia, ochladzuje sa, suší a vedie cez vyfukovacie dýzy naspäť do interiéru. Ovládanie zariadenia sa uskutočňuje prostredníctvom ovládacieho panelu alebo diaľkovým ovládaním.



POZNÁMKA

Prídavné klimatizačné zariadenie je schopné znížiť teplotu interiéru vozidla na určitú hodnotu. Teplota, ktorú možno pri chladení dosiahnuť, závisí od typu vozidla, teploty okolia a chladiaceho výkonu vášho prídavného klimatizačného zariadenia. Chladiaci výkon vášho prídavného klimatizačného zariadenia: pozri v kap. „Technické údaje“ na strane 275.

Zariadenie je vybavené kontrolným snímačom stavu batérie. Ak sa zariadenie používa pri vypnutom zapalovaní vozidla, prídavné klimatizačné zariadenie sa samočinne vypne, akonáhle napájacie napätie klesne pod preddefinovanú hodnotu.

Chladiaci okruh prídavného klimatizačného zariadenia pozostáva zo štyroch hlavných komponentov:

- Kompresor
Kompresor nasáva použitý chladiaci prostriedok R-134a a komprimuje ho. Tak sa tlak a tým aj teplota chladiaceho prostriedku zvyšuje.
- Kondenzátor
Zabudovaný kondenzátor funguje ako chladič, príp. výmenník tepla. Vzduch prúdiaci okolo odoberá teplo, horúce plynné chladivo sa ochladzuje a skvapalňuje.
- Kapilárna rúrka
Kapilárna rúrka tlmí chladiaci prostriedok z vyššieho kondenzačného tlaku na nižší odparovací tlak.
- Odparovač
Odparovač ochladzuje vzduch prúdiaci okolo a odvlhčuje ho. Chladiaci prostriedok prijíma teplo a odparuje ho. Ochladený vzduch sa v exteriéri vozidla rozvádza cez výstupnú jednotku vzduchu.

6 Obsluha









6.1 Prvky zariadenia

Prídavné klimatizačné zariadenie má nasledovné ovládacie prvky:

Č. na obr. 1, strane 3	Vysvetlenie
1	Vyfukovacie dýzy
2	Nasávacia mriežka
3	Ovládací panel









6.2 Ovládací panel

Na ovládacom paneli sú k dispozícii nasledovné ovládacie a indikačné prvky na reguláciu zariadenia:

Č. na obr. 2, strane 3	Význam
1	Tlačidlo 
2	LED porucha (červená) LED indikuje poruchy pri prevádzke zariadenia.
3	LED kompresor (žltá) LED svieti, keď kompresor pracuje.
4	Tlačidlo  Tlačidlom  možno meniť prevádzkové režimy 1, 2, 3 alebo automatiku a funkciu časovača .
5	Digitálny displej Zobrazenie: <ul style="list-style-type: none"> • zvoleného režimu <ul style="list-style-type: none">  pre prevádzkový režim 1  pre prevádzkový režim 2  pre prevádzkový režim 3  pre automatický režim  pre funkciu časovača • želanej teploty priestoru (požadovaná hodnota) v °C
6	Tlačidlo + Tlačidlo + zvyšuje požadovanú hodnotu o 1 °C alebo chod časovača o 10 minút.
7	Tlačidlo - Tlačidlo - znižuje požadovanú hodnotu o 1 °C alebo chod časovača o 10 minút.
8	LED Power (modrá) LED indikuje, že je zariadenie zapnuté.
9	Infračervený prijímač (pre diaľkové ovládanie)

6.3 Diaľkové ovládanie

Na diaľkovom ovládaní sú k dispozícii nasledovné ovládacie prvky na reguláciu zariadenia:

Č. na obr. 3, strane 4	Význam
1	Tlačidlo  Prevádzku a Standby zariadenia možno prepínať.
2	Tlačidlo  Tlačidlo  znižuje požadovanú hodnotu o 1 °C alebo chod časovača o 10 minút.
3	Tlačidlo  Tlačidlo  zvyšuje požadovanú hodnotu o 1 °C alebo chod časovača o 10 minút.
4	Tlačidlo  Tlačidlo  prepne do najbližšieho nižšieho prevádzkového režimu.
5	Tlačidlo  Tlačidlo  prepne do najbližšieho vyššieho prevádzkového režimu.

7 Používanie prídavného klimatizačného zariadenia



POZOR!

- Pri nedodržaní tohto návodu na obsluhu výrobca neručí. Predovšetkým neručí za akékoľvek následné škody, zvlášť nie aj za také následné škody, ktoré môžu vzniknúť následkom výpadku prídavného klimatizačného zariadenia.
- Do zariadenia nevsúvajte žiadne cudzie predmety.

7.1 Pokyny na optimálnejšie používanie



POZNÁMKA

SP950 je ako prídavné klimatizačné zariadenie koncipované na použitie počas oddychu. Môžu sa používať počas jazdy, avšak nenahrádzajú motorom poháňanú klimatizáciu vozidla.

Aby sa zabezpečilo efektívne využitie prídavného klimatizačného zariadenia CoolAir, rešpektujte nasledovné upozornenia týkajúce sa používania.

Čo by ste mali vždy urobiť

- Zaparkujte vaše vozidlo podľa možnosti do tieňa.
- Ak je to možné, vozidlo zatemnite.
- Ak nemáte klimatizáciu vo vozidle, pred použitím prídavného klimatizačného zariadenia vyvetrajte vaše vozidlo. Klimatizáciou vo vozidle by ste mali vnútorný priestor pred prestávkou v jazde schladit'.
- Dvere a okna zatvorte.
- Vylúčte zdroje tepla vo vozidle.
- Znížte spotrebu elektrickej energie inými prístrojmi, aby sa zabezpečil čo najdlhší chod prídavného klimatizačného zariadenia.
- Zvoľte primeranú teplotu a primeraný prevádzkový režim.
- Dbajte na to, aby vyfukovacie dýzy (obr. **1** 1, strane 3) a nasávací mriežka (obr. **1** 2, strane 3) neboli zakryté handrami, papierom alebo inými predmetmi.

Čo by ste ďalej mali dodržiavať

- Ak chcete prídavnú klimatizačné zariadenie prispôbiť farbe nákladného vozidla, nalakujte len jeho hornú časť.
Nalakujte ju v demontovanom stave. Použite podľa možnosti svetlé farby.
- Pravidelne umývajte vaše vozidlo, znečistené kabíny vodičov sa rýchlejšie zohrievajú.
- Postarajte sa, aby výkon prídavného klimatizačného zariadenia nebol ovplyvňovaný inými zdrojmi tepla (napr. odpadovým teplom z chladiacich zariadení).

Ako aktívne ošetrovať vaše prídavné klimatizačné zariadenie

- Pravidelne vykonávajte zrakové kontroly tesnení, horného krytu a mriežky, ideálne pred začatím sezóny.
- V prípade potreby odstráňte nečistoty a listy zo zariadenia.

7.2 Zapnutie prídavného klimatizačného zariadenia



POZOR!

Nikdy nezatvárajte všetky vetracie dýzy prídavného klimatizačného zariadenia súčasne. Na zariadení by sa zvnútra vytvorila námraza.



POZNÁMKA

Pri prvom uvedení prídavného klimatizačného zariadenia do prevádzky sa môže vytvárať mierny zápach. Tento zápach je konštrukčne podmienený a po krátkom čase prestane.

- Pri vypnutom zariadení stlačte tlačidlo ①.



POZNÁMKA

Ak by bolo prídavné klimatizačné zariadenie kompletne vypnuté, dá sa zapnúť len na ovládacom paneli. Zapnutie diaľkovým ovládaním je možné len vtedy, ak sa zariadenie nachádza v pohotovostnom režime (Standby). V prípade dlhšej nečinnosti zariadenie vypnite, aby sa batéria nezat' ažovala Standby prúdom.



- ✓ Ventilátor sa spúšťa a pri nízkych otáčkach.
- ✓ LED **Power** (obr. 2 8, strane 3) svieti.
- ✓ Digitálny displej (obr. 2 5, strane 3) zobrazuje požadovanú hodnotu v °C a prevádzkový režim (napr. **R20** pre automatický režim + požadovaná hodnota 20 °C).

**POZNÁMKA**

Kompresor zariadenia sa s časovým oneskorením zapne po cca 90 sekundách.

7.3 Výber požadovanej teploty priestoru

Môžete si zvolit' požadovanú teplotu priestoru v rozmedzí 17 °C až 30 °C.

- ▶ Na ovládacom paneli stlačte tlačidlo **+**, príp. **-** alebo na diaľkovom ovládaní tlačidlo , príp. , čím nastavíte požadovanú teplotu priestoru v krokoch po 1 °C.
- ✓ Na digitálnom displeji (obr. **2** 5, strane 3) sa zobrazí prevádzkový režim a požadovaná teplota priestoru v °C.



**POZNÁMKA**

Ak by sa v prevádzkovom režime **I**, príp. **II** nedosiahla požadovaná teplota, zmeňte na najbližší vyšší režim alebo automatický režim.

7.4 Voľba prevádzkového režimu

Môžete si vybrať zo štyroch prevádzkových režimov a funkcií časovača:

Prevádzkový režim	Hlásenie na displeji	Vysvetlenie
1	—	Najnižší výkonový stupeň – ventilátor beží na najnižšom stupni.
2	≡	Stredný výkonový stupeň – ventilátor beží na strednom stupni.
3	≡≡	Najvyšší výkonový stupeň – ventilátor beží na najvyššom stupni.
Automatika	R	Optimálna prevádzka ventilátora je riadená zariadením, aby sa zvolená teplota dosiahla čo najefektívnejšie.
Funkcia časovača	000	Predvoľba doby chodu 10 až 120 minút. Striedavé zobrazenie prevádzkového režimu a zvyšnej doby chodu.

- Na ovládacom paneli stlačte tlačidlo  alebo na diaľkovom ovládaní tlačidlo , príp. , čím nastavíte požadovaný prevádzkový režim.
- ✓ Digitálny displej (obr. **2** 5, strane 3) zobrazuje prvým miestom zvolený prevádzkový režim.

7.5 Odsávanie kondenzátu (len SP950 so strešnou odparovacou jednotkou SP950T)



Kondenzát z vody, ktorý vzniká na základe princípu činnosti zariadenia sa počas jeho prevádzky automaticky v určitých intervaloch odsáva.

Kondenzát možno v prípade potreby odsat' aj manuálne:



POZNÁMKA

Pred zimou odsajte zo zariadenia kondenzovanú vodu, aby ste predišli poškodeniu spôsobeného zamrznutou vodou.

- Vypnite zariadenie.
- Podržte súčasne stlačené tlačidlá  a .
- Navyše stlačte krátko tlačidlo .
- ✓ Na digitálnom displeji sa na 5 sekúnd zobrazí verzia firmvéru.

- ✓ Potom sa na digitálnom displeji zobrazia **000**, a zariadenie na 15 sekúnd spustí odsávanie.
Teraz môžete tlačidlá  a **-** pustit'.
- ✓ Kompresor a ventilátor sa nezapnú.
- ✓ Zariadenie sa automaticky vypne.

**POZNÁMKA**

Keď chcete proces odsávania predčasne zrušiť, stlačte tlačidlo  a podržte ho, kým sa čerpadlo nevypne.

Keď chcete kabínu vodiča vyklopiť, musíte predtým manuálne odsat' vodný kondenzát.

- Proces manuálneho odsávania opakujte dovtedy, kým čerpadlo nezačne vydávať zreteľný hlasný zvuk odsávania.
- ✓ V zariadení sa už nebude nachádzať vodný kondenzát.
- Stlačte tlačidlo , kým sa čerpadlo nevypne.

**POZOR!**

Vyvarujte sa dlhotrvajúcej prevádzke nasucho, pretože čerpadlo sa pri prevádzke nasucho (hlasný zvuk pri odsávaní) môže poškodiť.

7.6 Vypnutie prídavného klimatizačného zariadenia

Prídavné klimatizačné zariadenie môžete prepnúť do pohotovostného režimu (Standby) alebo kompletne vypnúť. Myslite na to, že prídavné klimatizačné zariadenie má v pohotovostnom režime spotrebu prúdu. Prídavné klimatizačné zariadenie **SP950** s odparovacou jednotkou na zadnej stene **SP950I** vždy podľa možnosti predtým vypnite.

Na strešnom klimatizačnom zariadení **SP950** so strešnou odparovacou jednotkou **SP950T** sa musí z konštrukčných dôvodov kondenzát odčerpávať. Prídavné klimatizačné zariadenie **SP950** so strešnou odparovacou jednotkou **SP950T** po skončení používania a následnej jazde prepnete počas jazdy do pohotovostného režimu (Standby). Bude sa tak odčerpávať kondenzát, ktorý sa nazbieral počas a po prevádzke.



Ak prídavné klimatizačné zariadenie nepoužívate a pri dlhších pauzách v jeho používaní (napr. cez víkend), zariadenie vypnite.



POZNÁMKA

Diaľkovým ovládaním môžete prídavné klimatizačné zariadenie prepnúť len do pohotovostného režimu (Standby) alebo zapnúť z pohotovostného režimu (Standby).

► **Prepnutie do pohotovostného režimu (Standby):**

Pri zapnutom zariadení krátko stlačte tlačidlo  alebo na diaľkovom ovládaní tlačidlo .

- ✓ Digitálny displej zhasne, svieti len modrá LED Power.
- ✓ Kompresor a ventilátor sa vypnú.

► **Kompletné vypnutie:**

Pri zapnutom zariadení stlačte tlačidlo .

- ✓ LED a digitálny displej zhasnú.
- ✓ Ventilátor a kompresor sa vypnú.

8 Hlásenia na displeji



POZNÁMKA

Pri naštartovaní vozidla a zapnutí viacerých spotrebičov sa môže na krátky čas zobrazíť na displeji text **LD**.

8.1 Výstražné upozornenia na ovládacom paneli

Riadenie zariadenia má rôzne funkcie na ochranu prístroja, príp. batérie. Zrušenie niektorej z ochranných funkcií sa zobrazí nasledovným upozorňujúcim kódom na displeji.

Text na displeji	Opis	Príčina	Odstránenie
LD	Kontrolný snímač stavu batérie hlási nedostatočné napätie. Kompresor sa okamžite vypne a ventilátor sa po 20 až 30 sekundách vypne. Celé zariadenie sa vypne po 2 minútach.	Pripájacie napätie je nedostatočné. Kapacita batérie nestačí na prevádzku zariadenia.	<ul style="list-style-type: none"> ➤ Krátkodobé podpätie: nie je potrebná žiadna akcia. ➤ Ak sa zariadenie vypne: Nabite batériu vozidla a skontrolujte, či je kontrolný snímač stavu batérie správne nastavený.
HI	Zariadenie hlási krátkodobé alebo trvalé prepätie.	Krátkodobé prepätie sa môže vyskytnúť po vypnutí veľkého elektrického zaťaženia. Trvalé prepätie vzniká nesprávnym pripájacím napätím.	<ul style="list-style-type: none"> ➤ Krátkodobé prepätie: nie je potrebná žiadna akcia ➤ Pri dlhšom zobrazení hlásenia na displeji „HI“: Skontrolujte elektroniku nákladného vozidla. Zabezpečte, aby bolo pripájacie napätie nižšie ako 30 V.
HO	Zariadenie hlási krátkodobé elektrické pret'aženie a vypne kompresor.	Aktuálna spotreba prúdu kompresora je príliš vysoká.	<ul style="list-style-type: none"> ➤ Krátkodobé pret'aženie vyrovná zariadenie vypnutím kompresora. Kompresor sa po krátkom čase znova spustí.
	Zariadenie hlási príliš veľký sklon. Kompresor sa vypne. Po 5 minútach sa celé zariadenie vypne.	Kompresor (kabína vodiča) je silno naklonený.	<ul style="list-style-type: none"> ➤ Keď sa kondenzátor dostane znova do normálnej polohy, možno zariadenie opäť zapnúť.

8.2 Hlásenie poruchy na ovládacom paneli

LED „porucha“ (obr. **2** 2, strane 3) svieti červeno, keď sa na prídavnom klimatizačnom zariadení vyskytne porucha. Druh poruchy sa zobrazí nasledovným kódom poruchy na displeji.

Text na displeji	Opis	Príčina	Odstránenie
F01	Kompresor nepracuje.	Kompresor je pret'azený alebo je porucha v elektrickom prívodnom vedení kompresora.	<ul style="list-style-type: none"> ➤ Vypnite zariadenie. ➤ Po 60 minútach zariadenie znova zapnite. ➤ Ak by sa znova vyskytla porucha, obráťte sa na autorizovaný servis. ➤ Zariadenie nepoužívajte, ak je teplota okolia nižšia ako 0 °C alebo vyššia ako 43 °C.
F02	Zariadenie nedokáže zistiť skutočnú teplotu.	Snímač vnútornej teploty prídavného klimatizačného zariadenia nie je správne pripojený alebo nameraná hodnota je mimo špecifikácií.	
F03	Zariadenie je pret'azené, kompresor sa vypne.	Tepelné pret'azenie následkom príliš vysokej teploty okolia alebo chybného chladenia.	
F04	Len SP950 so strešnou odparovacou jednotkou SP950T: Vzniknutý kondenzát sa neodvádza.	Vzniknutý kondenzát sa neodvádza a na displeji sa zobrazí hlásenie poruchy.	Čerpadlo je upchaté alebo chybné. Hadička na kondenzát je upchatá. Plavákový spínač je chybný alebo sa zasekol.
F05	Pret'azenie ventilátora.	Skrat na ventilátore kondenzátora alebo odparovača.	Nechajte zariadenie vypnuté a obráťte sa na autorizovaný servis.
F06	Problém komunikácie medzi základnou doskou displeja a riadenia.	Chyba v káblvom prepojení.	

9 Čistenie a údržba

Pri čistení a ošetrovaní prídavného klimatizačného zariadenia dodržujte nasledujúce tipy.



POZOR!

- Na čistenie nepoužívajte žiadne ostré čistiace prostriedky ani tvrdé predmety alebo horľavé prostriedky, pretože by mohli zariadenie poškodiť.
- Prídavné klimatizačné zariadenie nečistite vysokotlakovým čističom. Voda, ktorá by vnikla do prídavného klimatizačného zariadenia, ho môže poškodiť.

- Vyčistite kryt prídavného klimatizačného zariadenia a výfukový panel príležitostne vlhkou handrou.
- Odstráňte príležitostne lístie a iné nečistoty z vetracích otvorov na prídavnom klimatizačnom zariadení. Dbajte na to, aby ste pritom nepoškodili zariadenie.
- Pravidelne kontrolujte upevnenie všetkých prvkov, ktoré súvisia s klimatizačným zariadením.
- Pravidelne kontrolujte, či prívodné vedenia nie sú poškodené a či sú dobre upevnené.
- Pravidelne kontrolujte utesnenie všetkých otvorov, ktoré súvisia s klimatizačným zariadením.

Len SP950 so strešnou odparovacou jednotkou SP950T

- Skontrolujte raz ročne tesnenia medzi prídavným klimatizačným zariadením a strechou vozidla, či nie sú na ňom trhliny alebo iné poškodenia.

Len SP950 s odparovacou jednotkou na zadnej stene SP950I

- Pravidelne čistite ochranu proti striekaniu vodného kondenzátu a nasávací filter. V prípade potreby vymeňte ochranu proti striekaniu vodného kondenzátu (obr. 4 1, strane 5) a nasávací filter (obr. 4 2, strane 5).

10 Záruka

Platí zákonom stanovená záručná lehota. Ak by bol výrobok chybný, obráťte sa na pobočku vo vašej krajine (adresy pozri na zadnej strane návodu) alebo na vášho špecializovaného predajcu.

Ak žiadate o vybavenie opravy alebo nárokov vyplývajúcich zo záruky, musíte priložiť nasledovné podklady:

- kópiu faktúry s dátumom kúpy,
- dôvod reklamácie alebo opis chyby.

11 Likvidácia

- Obalový materiál podľa možnosti odovzdajte do príslušného odpadu na recykláciu.



Keď výrobok definitívne vyradíte z prevádzky, informujte sa v najbližšom recyklačnom stredisku alebo u vášho špecializovaného predajcu o príslušných predpisoch týkajúcich sa likvidácie.

11.1 Likvidácia batérií diaľkového ovládania



Chráňte životné prostredie!

Akumulátory a batérie nepatria do domového odpadu.

Poškodené akumulátory alebo spotrebované batérie odovzdajte priamo u predajcu alebo v zbernom mieste.

12 Technické údaje

	Prídavné klimatizačné zariadenie CoolAir SP950 so strešnou odparovacou jednotkou SP950T
Max. chladiaci výkon:	850 W
Pripájacie napätie:	24 V $\overline{=}$ (22,5 V $\overline{=}$ – 30 V $\overline{=}$)
Max. spotreba prúdu:	22 A
Rozsah prevádzkovej teploty:	0 až +43 °C
Vypnutie pri poklese napájacieho napätia:	konfigurovateľné (pozri návod na inštaláciu)
Rozmery (D x Š x V):	
Odparovacia jednotka:	577 x 779 x 182 mm
Kondenzátorová jednotka:	156 x 346 x 490 mm
Chladiaci prostriedok:	R-134a
Množstvo chladiaceho prostriedku:	70 g
Ekvivalent CO ₂ :	0,1001 t
Potenciál globálneho otepľovania (GWP):	1430
Hmotnosť:	
Odparovacia jednotka:	cca 15 kg
Kondenzátorová jednotka:	cca 12 kg

	Prídavné klimatizačné zariadenie CoolAir SP950 s odparovacou jednotkou na zadnej stene SP950I
Max. chladiaci výkon:	850 W
Vstupné menovité napätie:	24 V _~
Rozsah vstupného napätia:	22,5 V _~ – 30 V _~
Max. spotreba prúdu:	22 A
Rozsah prevádzkovej teploty:	0 až +43 °C
Vypnutie pri poklese napájacieho napätia:	konfigurovateľné (pozri návod na inštaláciu)
Chladiaci prostriedok:	R-134a
Množstvo chladiaceho prostriedku:	60 g
Ekvivalent CO ₂ :	0.858 t
Potenciál globálneho otepľovania (GWP):	1430
Rozmery (Š x V x H):	
Odparovacia jednotka:	648 x 278 x 144 mm
Kondenzátorová jednotka:	346 x 490 x 156 mm
Hmotnosť:	
Odparovacia jednotka (vrátane prírodných vedení):	cca 10,5 kg
Kondenzátorová jednotka (bez upevňovacieho rámu):	cca 12 kg

	SP950C
Chladiaci prostriedok:	R-134a
Množstvo chladiaceho prostriedku:	120 g
Ekvivalent CO ₂ :	0,1716 t
Potenciál globálneho otepľovania (GWP):	1430

Před uvedením do provozu si pečlivě přečtěte tento návod k obsluze a uschovejte jej. V případě dalšího prodeje výrobku předejte návod novému uživateli.

Obsah

1	Vysvětlení symbolů	278
2	Bezpečnostní pokyny	278
3	Cílová skupina	280
4	Použití v souladu s účelem	280
5	Technický popis	281
6	Obsluha	282
7	Použití nezávislé klimatizace	285
8	Hlášení na displeji	290
9	Čištění a péče	292
10	Záruka	292
11	Likvidace	293
12	Technické údaje	294

1 Vysvětlení symbolů

**VÝSTRAHA!**

Bezpečnostní pokyny: Následkem nedodržení pokynů mohou být smrtelná nebo vážná zranění.

**UPOZORNĚNÍ!**

Bezpečnostní pokyny: Následkem nedodržení mohou být úrazy.

**POZOR!**

Nedodržení pokynů může mít za následek hmotné škody a narušení funkce výrobku.

**POZNÁMKA**

Doplňující informace týkající se obsluhy výrobku.

2 Bezpečnostní pokyny

V následujících případech nepřebírá výrobce žádné záruky za škody:

- Poškození výrobku působením mechanických vlivů a přepětí
- Změna výrobku bez výslovného souhlasu výrobce
- Použití k jiným účelům, než jsou popsány v tomto návodu

2.1 Manipulace s přístrojem

**VÝSTRAHA!**

- Používejte nezávislou klimatizaci pouze k výrobcem stanovenému účelu použití a neprovádějte na přístroji žádné změny nebo přestavby!
- Pokud je nezávislá klimatizace viditelně poškozená, nesmíte ji uvést do provozu.
- Údržbu a opravy střešní klimatizace směřjí provádět pouze odborníci, kteří jsou seznámeni s hrozcími nebezpečími a s příslušnými předpisy. Nesprávně provedené opravy mohou být zdrojem značných rizik.

V případě oprav kontaktujte servisní středisko ve vaší zemi (adresy jsou uvedeny na zadní straně).

- Osoby (včetně dětí), které z důvodu svých fyzických, sensorických nebo duševních schopností, nebo své nezkušenosti nebo neznalosti nejsou schopny bezpečně používat výrobek, nesmějí tento přístroj používat bez dohledu odpovědné osoby nebo bez jejího poučení.
- **Elektrické přístroje nejsou hračky pro děti!**
Přístroj používejte a skladujte mimo dosah dětí.
- Děti musejí být pod dohledem tak, aby si s výrobkem nehrály.
- Pamatujte, že v oblasti výstupu vzduchu nesmějí být uloženy ani namontovány žádné hořlavé předměty. Vzdálenost musí být minimálně 50 cm.
- Nepoužívejte nezávislou klimatizaci v blízkosti hořlavých kapalin a plynů.
- V případě požáru **neotevírejte** horní kryt klimatizace, použijte schválené hasicí prostředky. Nepoužívejte k hašení vodu.
- Nesahejte do ventilační mřížky nebo do ventilačních trysek a nezavádějte do zařízení cizí předměty.



UPOZORNĚNÍ!

- Při činnostech (čištění, údržba apod.) na nezávislé klimatizaci odpojte všechny přípojky napájení!



POZOR!

- Nezávislá klimatizace není určena k provozu na zemědělských a stavebních strojích.
- Vozidla s nezávislou klimatizací SP950 se střešní výparníkovou jednotkou SP950T smějí být čištěna pouze v myčkách, ve kterých je možné ručně odpojit horní kartáče.
- Vypněte nezávislou klimatizaci dříve, než sklopíte kabinu řidiče z důvodu provedení údržby.
- Vypněte nezávislou klimatizaci dříve než použijete k čištění vozidla automatická mycí zařízení (mycí linky apod.).
- Pamatujte, že před sklopením kabiny řidiče např. k provedení údržby musíte ručně vypustit zbytek kondenzátu ze zařízení (kap. „Odčerpání kondenzátu (pouze SP950 se střešní výparníkovou jednotkou SP950T)“ na straně 288).
- Nepoužívejte nezávislou klimatizaci za venkovních teplot nižších než 0 °C.

- Informujte se u výrobce automobilu, zda nebude z důvodu instalace nezávislé klimatizace nutná změna zápisu v dokumentaci vozidla, týkající se výšky vozidla.

2.2 Bezpečnost za provozu přístroje



POZOR!

- Nezavádějte do zařízení žádné cizí předměty.



POZNÁMKA

- Aby mohl vodní kondenzát automaticky vytékat z výparníkové jednotky, smí sklon ke straně v provozu činit max. 5°.
- Pro ochranu kompresoru smí sklon dopředu v provozu činit max. 10°. V opačném případě dojde k vypnutí kompresoru. Po 5 minutách dojde k vypnutí celého zařízení.

3 Cílová skupina

Zde uvedené informace o přístroji (pokyny k obsluze, manipulace s přístrojem, bezpečnostní pokyny apod.) jsou určeny uživateli nezávislé klimatizace.

4 Použití v souladu s účelem

Nezávislá klimatizace slouží ke klimatizaci vnitřku kabiny nákladního automobilu ochlazeným a odvlhčeným vzduchem.

Zařízení je konstruováno k nezávislému provozu. Zařízení můžete používat za jízdy.

Nezávislá klimatizace není určena k provozu na zemědělských a stavebních strojích!



POZNÁMKA

Nezávislou klimatizaci smíte instalovat pouze při použití montážních sad výrobce.

5 Technický popis

Pomocí nezávislé klimatizace můžete různým způsobem klimatizovat prostor kabiny řidiče. Vzduch je z prostoru kabiny veden do zařízení mřížkou sání, zde je ochlazen, vysušen a je odveden výstupními tryskami zpět dovnitř kabiny. Zařízení je ovládáno pomocí ovládacího panelu nebo dálkového ovládání.



POZNÁMKA

Nezávislá klimatizace může snížit teplotu uvnitř vozidla až na určitou stanovenou hodnotu. Teplota chlazení, které lze dosáhnout, závisí na typu typu vozidla, na okolní teplotě a na chladicím výkonu nezávislé klimatizace. Informace o chladicím výkonu nezávislé klimatizace: viz kap. „Technické údaje“ na straně 294.

Zařízení je vybaveno snímačem baterie. Pokud zařízení používáte ve vozidle s vypnutým zapalováním, dojde k samočinnému vypnutí nezávislé klimatizace, jakmile napájecí napětí poklesne pod předem definovanou hodnotu.

Chladicí okruh nezávislé klimatizace zahrnuje tyto hlavní součásti:

- Kompresor
Kompresor čerpá používané chladicí médium R-134a a komprimuje je. Tím se zvyšuje tlak a současně i teplota chladicího média.
- Kondenzátor
Instalovaný kondenzátor funguje jako chladič nebo výměník tepla. Proudící vzduch odebírá teplo, horké chladicí médium v plynném stavu se ochlazuje a zkapalňuje.
- Kapilární trubka
Kapilární trubka snižuje vysoký kondenzační tlak chladicího média na nižší tlak pro odpařování.
- Výparník
Výparník chladí proudící vzduch a odvádějí z něj vlhkost. Chladicí médium odebírá teplo a odpařuje se. Ochlazený vzduch je vháněn dovnitř vozidla jednotkou pro výstup vzduchu.

6 Obsluha









6.1 Přístrojové prvky

Nezávislá klimatizace je vybavena následujícími ovládacími prvky:

Č. obr. 1, strana 3	Vysvětlení
1	Výstupní vzduchové trysky
2	Mřížka sání
3	Ovládací panel









6.2 Ovládací panel

Ovládací panel obsahuje následující ovládací a zobrazovací prvky k regulaci zařízení:

Č. obr. 2, strana 3	Význam
1	Tlačítko 
2	Kontrolka LED Porucha (červená) LED indikuje poruchy za provozu zařízení.
3	Kontrolka LED Kompresor (žlutá) LED svítí za chodu kompresoru.
4	Tlačítko  Tlačítkem  můžete přepínat provozní režimy 1, 2, 3 nebo Automatika a Časový spínač .
5	Digitální displej Zobrazuje: <ul style="list-style-type: none"> • vybraný provozní režim <ul style="list-style-type: none">  provozní režim 1  provozní režim 2  provozní režim 3  automatický režim  časový spínač <ul style="list-style-type: none"> • požadovaná teplota v kabině (požadovaná hodnota) ve °C
6	Tlačítko + Tlačítkem + zvyšujete požadovanou hodnotu o 1 °C nebo dobu časového spínače o 10 minut.
7	Tlačítko - Tlačítkem - snižujete požadovanou hodnotu o 1 °C nebo dobu časového spínače o 10 minut.
8	Kontrolka LED Power (modrá) LED informuje o tom, že je zařízení zapnuto.
9	Infračervený přijímač (pro dálkové ovládání)

6.3 Dálkové ovládání

Následující ovládací prvky jsou určeny k regulaci zařízení na dálkovém ovladači:

Č. obr. 3, strana 4	Význam
1	Tlačítko  Zařízení můžete přepínat mezi režimy provoz a standby (pohotovostní režim).
2	Tlačítko  Tlačítkem  snižujete požadovanou hodnotu o 1 °C nebo dobu časového spínače o 10 minut.
3	Tlačítko  Tlačítkem  zvyšujete požadovanou hodnotu o 1 °C nebo dobu časového spínače o 10 minut.
4	Tlačítko  Tlačítkem  přepínáte do nejbližšího předchozího provozního režimu.
5	Tlačítko  Tlačítkem  přepínáte do nejbližšího následujícího provozního režimu.

7 Použití nezávislé klimatizace



POZOR!

- Při nedodržení tohoto návodu k obsluze nepřebírá výrobce žádné záruky. Především pak neručí za jakékoliv následné škody, zejména pak také ne za takové, které mohou vzniknout výpadkem nezávislé klimatizace.
- Nezavádějte do zařízení žádné cizí předměty.

7.1 Pokyny ke snadnějšímu použití



POZNÁMKA

Model SP950 je koncipován jako nezávislá klimatizace ke zlepšení prostředí v kabině během odpočinku. Zařízení můžete používat i za jízdy, nenahrazují však přitom funkci motorem poháněné klimatizace vozidla.

Z důvodu účelnějšího použití nezávislé klimatizace CoolAir dodržujte následující pokyny k použití.

Co musíte vždy udělat

- Pokud je to možné, zaparkujte své vozidlo do stínu.
- Pokud je to možné, proveďte zastínění oken vozidla.
- Pokud není vozidlo vybaveno vlastní klimatizací, musíte vozidlo před použitím nezávislé klimatizace dobře vyvětrat. Použijte klimatizaci vozidla ještě před pauzou k ochlazení kabiny vozidla.
- Nechejte okna a dveře zavřené.
- Nepoužívejte ve vozidle žádné zdroje tepla.
- Snižte spotřebu elektrické energie jinými spotřebiči tak, abyste dosáhli co nejdelší doby provozu nezávislé klimatizace.
- Nastavte přiměřené teploty a přiměřený provozní režim.
- Pamatujte, že výduchy vzduchu (obr. **1** 1, strana 3) a mřížky sání (obr. **1** 2, strana 3) nesmíte zakrývat ručníky, papírem ani jinými předměty.

Další pokyny, které musíte dodržovat

- Pokud si přejete upravit barvu nezávislé klimatizace podle barvy vašeho nákladního vozidla, nalakujte pouze horní skořepinu nezávislé klimatizace. Zařízení lakujte výhradně v demontovaném stavu. Používejte co nejsvětlejší barvy.
- Pravidelně umývejte vozidlo, znečištěná kabina se rychleji zahřívá.
- Zajistěte, aby nebyl výkon nezávislé klimatizace ovlivněn jinými zdroji tepla (např. odpadní teplo z chladicích přístrojů).

Jak můžete aktivně pečovat o nezávislou klimatizaci

- Pravidelně provádějte vizuální kontroly těsnění, horní skořepiny a mřížky, ideálně před zahájením sezóny.
- Podle potřeby odstraňujte ze zařízení nečistoty a listí.

7.2 Zapnutí nezávislé klimatizace



POZOR!

Nikdy nezavírejte současně všechny vzduchové výduchy nezávislé klimatizace. Zařízení by zevnitř zamrzlo.



POZNÁMKA

Při prvním použití nezávislé klimatizace můžete cítit mírný zápach. Tento zápach je podmíněn konstrukčně a zanedlouho zmizí.

- Stiskněte u vypnutého zařízení tlačítko



POZNÁMKA

Pokud je nezávislá klimatizace kompletně vypnuta, můžete ji zapnout pouze z ovládacího panelu. Zapnutí pomocí dálkového ovladače je možné pouze za předpokladu, že je zařízení v pohotovostním režimu (standby). Při delších odstávkách musíte zařízení kompletně vypnout tak, aby nebyla baterie zatěžována odběrem proudu z pohotovostního režimu.

- ✓ Ventilátor je spuštěn na nízké otáčky.
- ✓ Kontrolka LED **Power** (obr. **2** 8, strana 3) svítí.
- ✓ Na digitálním displeji (obr. **2** 5, strana 3) je uvedena požadovaná hodnota ve °C a provozní režim (např. **Auto** pro automatický režim + požadovanou hodnotu 20 °C).

**POZNÁMKA**

Kompresor zařízení je zapnut s časovou prodlevou po cca 90 vteřinách.

7.3 Výběr požadované teploty uvnitř kabiny

Můžete vybírat teplotu v kabině v rozsahu 17 °C až 30 °C.

- ▶ Stiskněte na ovládacím panelu tlačítko **+** nebo **-**, nebo na dálkovém ovladači tlačítko + nebo -, tím nastavíte požadovanou teplotu v kabině v krocích po 1 °C.
- ✓ Na digitálním displeji (obr. **2** 5, strana 3) je zobrazen provozní režim a požadovaná teplota v kabině ve °C.

**POZNÁMKA**

Pokud není v provozním režimu **I** nebo **II** dosaženo požadované teploty, přepněte do nejbližšího vyššího provozního režimu nebo do automatického režimu.

7.4 Výběr provozního režimu

Můžete přepínat čtyři provozní režimy a funkci časového spínače:

Provozní režim	Hlášení na displeji	Vysvětlení
1	-	Nejnižší stupeň výkonu – ventilátor pracuje na nejnižší stupeň.
2	=	Střední výkonový stupeň – ventilátor pracuje na prostřední stupeň výkonu.
3	≡	Nejvyšší výkonový stupeň – ventilátor pracuje na nejvyšší stupeň výkonu.
Automatický režim	R	Optimální provoz ventilátoru je řízen zařízením tak, aby bylo účelně dosaženo nastavené teploty.
Funkce časového spínače	000	Předvolba doby chodu 10 až 120 minut. Zobrazuje se střídavě provozní režim a zbývající doba.

- ▶ Stiskněte na ovládacím panelu tlačítko , nebo na dálkovém ovladači tlačítko + nebo -, tím nastavíte požadovaný provozní režim.
- ✓ Na digitálním displeji (obr. **2** 5, strana 3) se zobrazí na prvním místě vybraný provozní režim.

7.5 Odčerpání kondenzátu (pouze SP950 se střešní výparníkovou jednotkou SP950T)





Na základě principu funkce zařízení vzniká vodní kondenzát, který je automaticky odčerpáván po určitých intervalech provozu zařízení.

Vodní kondenzát můžete podle potřeby odčerpat i ručně:



POZNÁMKA

Pro zamezení poškození způsobené zmrzlou vodou vysajte před zimou kondenzovanou vodu ze zařízení.

- ▶ Vypnete zařízení.
- ▶ Stiskněte současně tlačítka  a **-** a podržte je stisknutá.
- ▶ Navíc stiskněte krátce tlačítko .
- ✓ Na digitálním displeji se na 5 vteřin zobrazí verze firmwaru.
- ✓ Potom se zobrazí na digitálním displeji hlášení  a zařízení na 15 vteřin spustí režim odčerpávání.
Nyní můžete tlačítka  a **-** pustit.
- ✓ Kompresor a ventilátor se nezapnou.
- ✓ Zařízení se automaticky vypne.



POZNÁMKA

K předčasnému přerušení procesu odčerpávání stiskněte tlačítko , dokud se nevypne čerpadlo.

Pokud si přejete sklopit kabinu řidiče, musíte nejprve ručně odčerpat kondenzát.

- ▶ Pokračujte v ručním odčerpávání, dokud čerpadlo nezačne během odsávání vydávat hlasitý hluk.
- ✓ V zařízení již není žádný kondenzát.
- ▶ Stiskněte tlačítko  a podržte je, dokud se čerpadlo nevypne.



POZOR!

Zabraňte dlouhotrvajícímu čerpání nasucho, v opačném případě může dojít k poškození čerpadla (hlasitý hluk při čerpání).

7.6 Vypnutí nezávislé klimatizace

Nezávislou klimatizaci můžete přepnout do pohotovostního režimu (standby) nebo ji kompletně vypnout. Pamatujte, že nezávislá klimatizace v pohotovostním režimu (standby) odebírá proud. Z tohoto důvodu nezávislou klimatizaci **SP950** s výparníkovou jednotkou **SP950I** na zadní stěně pokud možno vždy vypínejte.

V případě nezávislé klimatizace **SP950** se střešní výparníkovou jednotkou **SP950T** musíte z konstrukčních důvodů kondenzát odčerpát. Z tohoto důvodu přepněte nezávislou klimatizaci **SP950** se střešní výparníkovou jednotkou **SP950T** po použití a během následné jízdy do pohotovostního režimu. Tím dojde k odčerpání vodního kondenzátu, který se během provozu a po provozu nahromadil v zařízení.

Pokud nezávislou klimatizaci nepoužíváte a před delšími provozními přestávkami (např. o víkendu) zařízení kompletně vypněte.



POZNÁMKA

Pomocí dálkového ovladače můžete nezávislou klimatizaci přepnout pouze do pohotovostního režimu (standby), nebo ji můžete z tohoto režimu zapnout.

► Přepnutí do pohotovostního režimu (standby):

Na zapnutém zařízení krátce stiskněte tlačítko  nebo na dálkovém ovladači tlačítko .

- ✓ Digitální displej zhasne, svítí pouze modrá kontrolka LED Power.
- ✓ Kompresor a ventilátor se vypnou.

► Kompletní vypnutí:

Stiskněte u zapnutého zařízení tlačítko  a podržte je 3 vteřiny stisknuté.

- ✓ Kontrolky LED a digitální displej zhasnou.
- ✓ Ventilátor a kompresor se vypnou.

8 Hlášení na displeji



POZNÁMKA

Při nastartování vozidla nebo při zapnutí několika spotřebičů se může na chvíli zobrazit na displeji hlášení **LO**.

8.1 Výstražné pokyny na ovládacím panelu

Ovládání zařízení disponuje různými funkcemi k ochraně přístroje nebo baterie. Aktivace ochranné funkce je na displeji indikována pomocí následujících upozorňovacích kódů.

Text na displeji	Popis	Příčina	Odstranění
LO	Snímač baterie hlásí podpětí. Kompresor se okamžitě vypne a ventilátory se po 20 až 30 vteřinách vypnou. Kompletní zařízení se po 2 minutách vypne.	Přiváděné napětí je příliš nízké. Kapacita baterie již nestačí k provozu zařízení.	<ul style="list-style-type: none"> ➤ Krátkodobé podpětí, není nutné žádné opatření. ➤ Zařízení se vypne: Nabijte baterii vozidla nebo zkontrolujte, zda je snímač baterie správně nastaven.
HI	Zařízení hlásí krátkodobé nebo trvalé přepětí.	Ke krátkodobému přepětí může dojít po vypnutí většího elektrického zatížení. Trvalé přepětí vzniká následkem nesprávného přiváděného napětí.	<ul style="list-style-type: none"> ➤ Krátkodobé přepětí, není nutné žádné opatření. ➤ Pokud se na displeji delší dobu zobrazuje hlášení „HI“: Zkontrolujte elektronický systém vozidla. Zajistěte, aby bylo přiváděné napětí nižší než 30 V.
HO	Zařízení hlásí krátkodobé elektrické přetížení a vypne kompresor.	Aktuální spotřeba kompresoru je příliš vysoká.	<ul style="list-style-type: none"> ➤ Zařízení vyrovná krátkodobé přetížení vypnutím kompresoru. Kompresor se zanedlouho opět zapne.
	Zařízení hlásí příliš silný sklon. Kompresor bude vypnut. Po 5 minutách dojde k vypnutí celého zařízení.	Kompresor (kabina řidiče) je příliš nakloněn.	<ul style="list-style-type: none"> ➤ Jakmile bude kompresor opět v obvyklé poloze, můžete zařízení opět zapnout.

8.2 Chybová hlášení na ovládacím panelu

Kontrolka LED „Porucha“ (obr. 2, strana 3) svítí červeně, pokud dojde k poruše nezávislé klimatizace. Typ závady je na displeji indikován následujícími chybovými kódy.

Text na displeji	Popis	Příčina	Odstranění
F01	Kompresor nepracuje.	Kompresor je přetížen nebo došlo k chybě na elektrickém přívodu do kompresoru.	<ul style="list-style-type: none"> ➤ Vypněte zařízení. ➤ Za 60 minut zařízení opět zapněte. ➤ Pokud dojde k závadě znovu, kontaktujte autorizovaný servis. ➤ Nepoužívejte zařízení za okolní teploty nižší než 0 °C nebo vyšší než 43 °C.
F02	Zařízení není schopno zjistit skutečnou teplotu.	Snímač teploty v kabině nezávislé klimatizace není správně připojen nebo je měřená hodnota mimo specifikace.	
F03	Zařízení je přetíženo, kompresor vypne.	Tepelné přetížení následkem příliš vysoké okolní teploty nebo vadného ventilátoru.	
F04	Pouze SP950 se střešní výparníkovicovou jednotkou SP950T: Vznikající vodní kondenzát není odváděn.	Vznikající vodní kondenzát není odváděn a na displeji se zobrazuje chybové hlášení.	Čerpadlo je ucpané nebo vadné. Ucpaná hadice k odvodu kondenzátu. Plovákový přepínač je vadný nebo je zablokovaný.
F05	Přetížení následkem ventilátoru.	Zkrat na ventilátoru kondenzátoru nebo výparníku.	Nechejte zařízení vypnuté a kontaktujte autorizovaný servis.
F06	Chyba v komunikaci mezi deskou displeje a řídicí deskou.	Závada v kabeláži.	

9 Čištění a péče

Při čištění a péči o nezávislou klimatizaci dodržujte následující rady.



POZOR!

- K čištění nepoužívejte žádné čisticí písky nebo tvrdé předměty nebo vznětlivé prostředky, může dojít k poškození přístroje.
- Nečistěte nezávislou klimatizaci vysokotlakým čističem. Vniknutím vody může dojít k poškození nezávislé klimatizace.

- Očistěte příležitostně kryt nezávislé klimatizace a výstupní panel vlhkou utěrkou.
- Odstraňte příležitostně z ventilačních otvorů na nezávislé klimatizaci listí a jiné nečistoty. Dávejte pozor, abyste přitom nepoškodili zařízení.
- Pravidelně kontrolujte upevnění všech prvků, které souvisejí s klimatizací.
- Pravidelně kontrolujte, zda nejsou přívodní rozvody poškozené a zda jsou správně upevněné.
- Pravidelně kontrolujte utěsnění všech průchodů a otvorů, které souvisejí s klimatizací.

Pouze SP950 se střešní výparníkovou jednotkou SP950T

- Zkontrolujte každoročně tvarová těsnění nezávislé klimatizace v místě spojení se střechou vozidla. Zaměřte se na trhlinky a jiná poškození.

Pouze SP950 s výparníkovou jednotkou SP950I na zadní stěně

- Pravidelně čistěte kryt proti odstříkujícímu kondenzátu a filtr sání.
Podle potřeby vyměňte kryt proti odstříkujícímu kondenzátu (obr. **4** 1, strana 5) a filtr sání (obr. **4** 2, strana 5).

10 Záruka

Na výrobek je poskytována záruka v souladu s platnými zákony. Zjistíte-li, že je výrobek vadný, zašlete jej do pobočky výrobce ve vaší zemi (adresy viz zadní strana tohoto návodu) nebo do specializovanému prodejci.

K vyřízení opravy nebo záruky nezapomeňte odeslat následující dokumenty:

- Kopii účtenky s datem zakoupení,
- Uvedení důvodu reklamace nebo popisu vady.

11 Likvidace

- Obalový materiál likvidujte v odpadu určeném k recyklaci.



Jakmile výrobek zcela vyřadíte z provozu, informujte se v příslušných recyklačních centrech nebo u specializovaného prodejce o příslušných předpisech o likvidaci odpadu.

11.1 Likvidace baterií dálkového ovládání



Chraňte životní prostředí!

Akumulátory a baterie nepatří do domovního odpadu.

Odevzdejte vadné akumulátory nebo vybité baterie prodejci nebo na sběrném místě.

12 Technické údaje

Nezávislá klimatizace CoolAir SP950 se střešní výparníkovou jednotkou SP950T	
Max. chladicí výkon:	850 W
Napájení:	24 V $\overline{=}$ (22,5 V $\overline{=}$ – 30 V $\overline{=}$)
Max. spotřeba el. proudu:	22 A
Rozsah provozních teplot:	0 až +43 °C
Vypnutí při podpětí:	Nastavitelné (viz návod k instalaci)
Chladicí médium:	R-134a
Množství chladicího prostředku:	70 g
Ekvivalent CO ₂ :	0,1001 t
Potenciál skleníkových plynů (GWP):	1430
Rozměry (D x Š x V):	
Výparníková jednotka:	577 x 779 x 182 mm
Kondenzátorová jednotka:	156 x 346 x 490 mm
Hmotnost:	
Výparníková jednotka:	cca 15 kg
Kondenzátorová jednotka:	cca 12 kg

Nezávislá klimatizace CoolAir SP950 s výparníkovou jednotkou na zadní stěně SP950I	
Max. chladicí výkon:	850 W
Jmenovité vstupní napětí:	24 V $\overline{=}$
Rozsah vstupního napětí:	22,5 V $\overline{=}$ – 30 V $\overline{=}$
Max. spotřeba el. proudu:	22 A
Rozsah provozních teplot:	0 až +43 °C
Vypnutí při podpětí:	Nastavitelné (viz návod k instalaci)
Chladicí médium:	R-134a
Množství chladicího prostředku:	60 g
Ekvivalent CO ₂ :	0.858 t
Potenciál skleníkových plynů (GWP):	1430
Rozměry (Š x V x H):	
Výparníková jednotka:	648 x 278 x 144 mm
Kondenzátorová jednotka:	346 x 490 x 156 mm
Hmotnost:	
Výparníková jednotka (včetně přívodních rozvodů):	cca 10,5 kg
Kondenzátorová jednotka (bez upevňovacího rámu):	cca 12 kg

SP950C	
Chladicí médium:	R-134a
Množství chladicího prostředku:	120 g
Ekvivalent CO ₂ :	0,1716 t
Potenciál skleníkových plynů (GWP):	1430

A készülék használata előtt gondosan olvassa el és őrizze meg ezt a használati útmutatót. Ha a készüléket továbbadja, mellékelje hozzá a használati útmutatót is.

Tartalomjegyzék

1	Szimbólumok magyarázata	297
2	Biztonsági tudnivalók	297
3	Célcsoport.	299
4	Rendeltetésszerű használat.	299
5	Műszaki leírás	300
6	Kezelés	301
7	Az állóklíma-berendezés használata	304
8	Kijelzőüzenetek	310
9	Tisztítás és ápolás	312
10	Szavatosság.	313
11	Ártalmatlanítás	313
12	Műszaki adatok	314

1 Szimbólumok magyarázata

**FIGYELMEZTETÉS!**

Biztonsági tudnivaló: Az utasítás figyelmen kívül hagyása halált vagy súlyos sérülést okozhat.

**VIGYÁZAT!**

Biztonsági tudnivaló: Az utasítás figyelmen kívül hagyása sérüléseket okozhat.

**FIGYELEM!**

Ha nem veszi figyelembe az információt, az anyagkárosodást eredményezhet, és káros kihatással lehet a termék működésére.

**MEGJEGYZÉS**

Kiegészítő információk a termék kezelésével kapcsolatosan.

2 Biztonsági tudnivalók

A gyártó a bekövetkező károkért a következő esetekben nem vállal felelősséget:

- a termék mechanikai behatások és túlfeszültségek miatti sérülése
- a termék kifejezett gyártói engedély nélküli módosítása
- az útmutatóban leírt céloktól eltérő felhasználás

2.1 A készülék kezelése

**FIGYELMEZTETÉS!**

- Az állóklima-berendezést csak a gyártó által megadott felhasználási célra használja, és ne módosítsa, illetve ne építse át a készüléket!
- Ha az állóklima-berendezésen sérülések láthatók, akkor azt nem szabad üzembe helyezni.
- Az állóklima-berendezésen történő karbantartást és javításokat csak a kapcsolódó veszélyeket, illetve a vonatkozó előírásokat ismerő szakemberek végezhetnek. Nem szakszerű javítások jelentős veszélyeket okozhatnak.
Javítás esetén forduljon az illetékes szervizhez (a címek a hátoldalon találhatóak).

- Azok a személyek (beleértve a gyermekeket is), akik fizikai, érzékszervi vagy szellemi képességeik vagy tapasztalatlanságuk vagy tudatlanságuk miatt a készüléket nem tudják biztonságosan használni, a készüléket nem használhatják felügyelet vagy felelős személy utasítása nélkül.
- **Az elektromos berendezés nem játék!**
Úgy tárolja és használja a készüléket, hogy gyermekek ne férhessenek hozzá.
- A gyermekekre figyelni kell, hogy a készülékkel ne játsszanak.
- Ügyeljen arra, hogy a levegő távozásának tartományában ne legyenek éghető tárgyak tárolva, illetve felszerelve. A távolság legalább 50 cm legyen.
- Az állóklíma-berendezést ne alkalmazza gyúlékony folyadékok vagy gázok közelében.
- Tűz esetén **ne** oldja az állóklíma-berendezés felső fedelét, hanem használjon engedélyezett oltószert. Az oltáshoz ne használjon vizet.
- Ne nyúljon a szellőzőrácsokba vagy levegőkifúvókba, és ne dugjon idegen tárgyakat a berendezésbe.



VIGYÁZAT!

- Az állóklíma-berendezésen végzendő munkáknál (tisztítás, karbantartás stb.) kösse le az áramellátás összes csatlakozását.



FIGYELEM!

- Az állóklíma-berendezés nem használható mezőgazdasági vagy építőgépekben.
- Az SP950T tetőrögztítésű párologtató egységgel rendelkező SP950 állóklíma-berendezéssel felszerelt járművek csak olyan mosóberendezésekben tisztíthatók, amelyekben a felső kefe kézzel kikapcsolható.
- Kapcsolja ki az állóklíma-berendezést, mielőtt a vezetőfülkét karbantartási célból megbillenti.
- Kapcsolja ki az állóklíma-berendezést, mielőtt automatikus mosószerkezeteket (mosóberendezést stb.) használ a jármű tisztításához.
- Vegye figyelembe, hogy a vezetőfülke megbillentése előtt vagy karbantartási célokhoz a maradék kondenzvizet kézzel kell a berendezésből leengedni („A kondenzátum leszivattyúzása (csak SP950, SP950T tetőrögztítésű párologtató egységgel)” fejj., 308. oldal).
- Az állóklíma-berendezést ne használja 0 °C alatti külső hőmérséklet esetén.

- Tájékozódjon járműje gyártójánál, hogy az állóklíma-berendezés járműre történő ráépítése szükségessé teszi-e a forgalmi engedélyben bejegyzett járműmagasság módosítását.

2.2 Biztonság a készülék üzemeltetése során



FIGYELEM!

- Ne dugjon idegen tárgyakat a berendezésbe.



MEGJEGYZÉS

- Annak érdekében, hogy a kondenzvíz a párologtatóegységből automatikusan lefolyhasson, az üzemeltetés során az oldalirányú dőlés legfeljebb 5° lehet.
- A kompresszor védelme érdekében az üzemeltetés során az előre irányuló dőlés legfeljebb 10° lehet. Ellenkező esetben a kompresszor kikapcsol. 5 perc múltán a teljes berendezés kikapcsol.

3 Célcsoport

A készülékre vonatkozó alábbi információk (kezelési útmutatók, a készülék kezelése, biztonsági megjegyzések stb.) az állóklíma-berendezés használójának szólnak.

4 Rendeltetésszerű használat

Az állóklíma-berendezés tehergépjármű-vezetőfülkék belső terének hűtött és nedvesített levegővel történő klimatizálására szolgál.

Az állóklíma-berendezés álló helyzeti üzemre van kialakítva. Az utazás során történő használat lehetséges.

Az állóklíma-berendezés nem használható mezőgazdasági vagy építőgépekben.



MEGJEGYZÉS

Az állóklíma-berendezés csak a gyártó szerelőkészletének felhasználásával szerelhető be.

5 Műszaki leírás

Az állóklíma-berendezés segítségével a vezetőfülke belső terének változtatható klimatizálása lehetséges. Az állóklíma-berendezés a belső tér levegőjét a beszívórácscon keresztül beszívja, lehűti, kiszárítja, majd a levegőkifúvókön keresztül újból a belső térbe vezet. A berendezés vezérlése a kezelőpulton, illetve a távirányítón keresztül történik.



MEGJEGYZÉS

Az állóklíma-berendezés képes a vezetőfülke levegőjének hőmérsékletét meghatározott értékre csökkenteni. A hűtésnél elérhető hőmérséklet a járműtípustól, a környezeti hőmérséklettől és az állóklíma-berendezés hűtőteljesítményétől függ. Az állóklíma-berendezés hűtőteljesítményére vonatkozó adatokat lásd: „Műszaki adatok” fejelet, 314. oldal.

A berendezés akkumulátorfelügyelettel van felszerelve. Ha a berendezést kikapcsolt gyújtás mellett használja a járműben, akkor a berendezés a tápfeszültség előre beállítható érték alá csökkenése esetén automatikusan kikapcsol.

Az állóklíma-berendezés hűtőkeringtetése négy főkomponensből áll:

- Kompresszor
A kompresszor beszívja és sűríti az R-134a hűtőközeget. Ezáltal megnő a hűtőközeg nyomása és ezáltal hőmérséklete is.
- Kondenzátor
A beépített kondenzátor hűtőként, illetve hőcserélőként működik. Az előtte áramló levegő hőt vesz fel, ezáltal a forró hűtőközeg lehűl és folyékonyvá válik.
- Kapilláriscső
A kapilláriscső a hűtőközeget a magasabb kondenzációs nyomásról az alacsonyabb párologási nyomásra engedi kitágulni.
- Párologtató
A párologtató lehűti és nedvességgel látja el az előtte áramló levegőt. A hűtőközeg hőt vesz fel és elpárolog. A lehűlt levegő a jármű belső terében légkibocsátó egységen keresztül oszlik el.

6 Kezelés

6.1 Készülékelemek

Az állóklíma-berendezés a következő kezelőelemekkel rendelkezik:

Szám / 1. ábra, 3. oldal	Magyarázat
1	Levegőkifúvók
2	Beszívórács
3	Kezelőpult









6.2 Kezelőpult

A berendezés szabályozásához a következő kezelő- és kijelzőelemek állnak rendelkezésre a kezelőpanelen:

Szám / 2. ábra, 3. oldal	Jelentés
1	ⓘ gomb
2	Üzemzavar (piros) LED A LED a berendezés üzem közbeni zavarait jelzi ki.
3	Kompresszor (sárga) LED A LED a kompresszor működése során világít.
4	⊗ gomb A ⊗ gomb a 1-es, 2-es, 3-as vagy Automatika , illetve az Időzítő funkció választható.
5	Digitális kijelző A következő megjelenítése: <ul style="list-style-type: none"> • kiválasztott üzemmód <ul style="list-style-type: none"> — 1: 1-es üzemmód ≡ 2: 2-es üzemmód ≡ 3: 3-as üzemmód <i>A</i>: automatikus üzemmód <i>000</i>: időzítés funkció • kívánt belsejtér-hőmérséklet (beállított érték) °C-ban
6	+ gomb A + gomb a beállított értéket 1 °C-kal vagy az időzítő üzemidejét 10 perccel növeli.
7	- gomb A - gomb a beállított értéket 1 °C-kal vagy az időzítő üzemidejét 10 perccel csökkenti.
8	Üzemfeszültség (kék) LED A LED a berendezés bekapcsolt állapotát jelzi.
9	Infravörös vevő (a távirányítóhoz)

6.3 Távirányító

A berendezés szabályozásához a következő kezelőelemek állnak rendelkezésre a távirányítón:

Szám / 3. ábra, 4. oldal	Jelentés
1	 gomb A berendezés üzemelés és készenlét között kapcsolható át.
2	 -gomb A  -gomb a beállított értéket 1 °C-kal vagy az időzítő üzemidejét 10 perccel csökkenti.
3	 + gomb A  + gomb a beállított értéket 1 °C-kal vagy az időzítő üzemidejét 10 perccel növeli.
4	 -gomb Az  -gomb a következő alacsonyabb üzemmódba kapcsol.
5	 + gomb Az  + gomb a következő magasabb üzemmódba kapcsol.

7 Az állóklíma-berendezés használata



FIGYELEM!

- A gyártó jelen kezelési útmutató figyelmen kívül hagyása esetén nem vállal felelősséget. Különösen nem felel következményes károkért, valamint az állóklíma-berendezés üzemkimaradása esetén bekövetkező következményes károkért sem.
- Ne dugjon idegen tárgyakat a berendezésbe.

7.1 Megjegyzések a jobb használat érdekében



MEGJEGYZÉS

Az SP950 típusú állóklíma-berendezés a pihenőidőszakokban való felfrissülés céljára készült. Az utazás során is alkalmazható, de nem helyettesíti a motorhajtású járműklíma-berendezést.

A CoolAir állóklíma-berendezés hatékony használata érdekében vegye figyelembe a következő használati megjegyzéseket.

Amit mindig meg kell tennie

- Járművével lehetőleg árnyékban parkoljon.
- Lehetőség szerint sötétítse el járművét.
- Ha nem rendelkezik járműklíma-berendezéssel, akkor az állóklíma-berendezés használata előtt alaposan szellőztesse ki járművét. Járműklíma-berendezés esetén hűtse le a belső teret a pihenőszünet előtt.
- Tartsa az ajtókat és ablakokat zárva.
- Kerülje hőforrások használatát a járműben.
- Csökkentse a más készülékek általi áramfogyasztást, hogy az állóklíma-berendezés lehetőleg hosszú ideig üzemelhessen.
- Válasszon megfelelő hőmérsékletet és megfelelő üzemmódot.
- Ügyeljen arra, hogy a levegőkifúvókat (1. ábra 1, 3. oldal) és a beszívórácsot (1. ábra 2, 3. oldal) ne takarják el kendők, papír vagy más tárgyak.

Amit ezen túlmenően figyelembe kell vennie

- Ha az állóklíma-berendezés színét járművéhez szeretné hozzáigazítani, akkor kizárólag az állóklíma-berendezés felső héját fesse le.
A festést csak leszerelt állapotban végezze. Lehetőleg világos színeket alkalmazzon.
- Rendszeresen mossa le járművét, mert az elszennyeződött vezetőkábel gyorsabban felmelegednek.
- Gondoskodjon arról, hogy az állóklíma-berendezés teljesítményét más hőforrások (például hűtőgépek elvezetett hője) ne befolyásolják.

Hogyan tarthatja aktívan karban az állóklíma-berendezést

- Lehetőleg minden szezon elején, szemrevételezéssel rendszeresen ellenőrizze a tömítéseket, a felső héját és a rácsokat.
- Szükség esetén távolítsa el a szennyeződést és leveleket a berendezésből.

7.2 Az állóklíma-berendezés bekapcsolása



FIGYELEM!

Soha ne zárja be az állóklíma-berendezés összes levegőkifúvóját egyidejűleg. Ilyen esetben a berendezés belülről eljegesedne.



MEGJEGYZÉS

Az állóklíma-berendezés első üzembe helyezése során enyhe szagképződés léphet fel. Ezt a szagképződést a szerkezeti kialakítás okozza és rövid működés után megszűnik.

- Nyomja meg kikapcsolt berendezésnél a **1** gombot.



MEGJEGYZÉS

Ha az állóklíma-berendezést teljesen szeretén kikapcsolni, akkor csak a kezelőpulton keresztül kapcsolható újból be. A távirányítón keresztül a bekapcsolás csak akkor lehetséges, ha a berendezés készenléti üzemmódban van. Hosszabb állásidők esetén teljesen kapcsolja ki a berendezést, mert így az akkumulátort nem terheli a készenléti áramfelvétel.

- ✓ A ventilátor alacsony fordulatszámon kezd üzemelni.
- ✓ Az **Üzemfeszültség** (**2**. ábra 8, 3. oldal) LED világít.

- ✓ A digitális kijelző (**2**. ábra 5, 3. oldal) a hőmérséklet beállított értékét °C-ban és az üzemmódot (például **A20** automatikus üzemmód + 20 °C-os beállított érték esetén) jeleníti meg.

**MEGJEGYZÉS**

A berendezés kompresszora időkésleltetéssel, kb. 90 másodperc után kapcsol be.

7.3 A kívánt beltéri hőmérséklet kiválasztása

A beltér hőmérséklete 17 °C és 30 °C között választható ki.

- Nyomja meg a kezelőpulton a **+** vagy **-** gombot, vagy a távirányítón a hőmérséklet **⬆+** vagy **⬇-** gombot a beltéri hőmérséklet 1 °C-os lépésekben történő beállításához.
- ✓ A digitális kijelző (**2**. ábra 5, 3. oldal) a kiválasztott üzemmódot és a kívánt beltéri hőmérsékletet jelzi ki °C-ban.



**MEGJEGYZÉS**

Ha az **I**, illetve **II** üzemmódban a kívánt hőmérséklet nem érhető el, akkor váltson a következő magasabb üzemmódra vagy az automatikus üzemmódra.

7.4 Az üzemmód kiválasztása

Négy üzemmód és az időzítő funkció közül választhat:

Üzemmód	Kijelző- üzenet	Magyarázat
1	—	Legkisebb teljesítményfokozat – a ventilátor a legalacsonyabb szinten jár.
2	==	Közepes teljesítményfokozat – a ventilátor közepes szinten jár.
3	===	Legmagasabb teljesítményfokozat – a ventilátor a legmagasabb szinten jár.
Automatika	<i>A</i>	A ventilátor optimális üzemét a berendezés vezérli a kiválasztott hőmérséklet hatékony elérése érdekében.
Időzítési funkció	000	10 és 120 perc közötti üzemidő kiválasztása. Az üzemmód és a hátralévő üzemidő váltakozó kijelzése.

- Nyomja meg a kezelőpulton az  gombot, vagy a távirányítón az + vagy - gombot a kívánt üzemmód beállításához.
- ✓ A digitális kijelző (**2**. ábra 5, 3. oldal) az első helyen a kiválasztott üzemmódot jeleníti meg.

7.5 A kondenzátum leszivattyúzása (csak SP950, SP950T tetőrögzésű párologtató egységgel)





A berendezés működési elvéből következően létrejövő kondenzvíz leszívására időszakonként, a berendezés üzeme során automatikusan kerül sor.

A kondenzvíz szükség esetén kézzel is leszívható:



MEGJEGYZÉS

A fagyott víz okozta kár megelőzése érdekében a tél beállta előtt szívja le a kondenzvizet a berendezésből.

- Kapcsolja ki a berendezést.
- Tartsa nyomva egyidejűleg az  és a **-** gombot.
- Nyomja meg ezen túlmenően rövid időre a  gombot.
- ✓ A digitális kijelző 5 másodpercig a gyári szoftver verzióját jeleníti meg.
- ✓ Ezt követően a digitális kijelző -t jelenít meg, és a berendezés 15 másodpercig megkezd a leszívási műveletet. Ezt követően elengedheti az  és a **-** gombot.
- ✓ A kompresszor és a ventilátor nem kapcsol be.
- ✓ A berendezés automatikusan kikapcsol.



MEGJEGYZÉS

A leszívási művelet idő előtti megszakítása érdekében nyomja meg a  gombot addig, hogy a szivattyú kikapcsoljon.

Ha szeretné a vezetőkört megbillenteni, akkor előtte kézzel le kell szívnia a kondenzvizet.

- Ismétlje meg a kézi leszívási műveletet addig, hogy a szivattyú egyértelműen hallható hangos zajt keltsen a leszívás során.
- ✓ Ekkor már nincs több kondenzvíz a berendezésben.
- Nyomja meg a  gombot addig, hogy a szivattyú kikapcsoljon.



FIGYELEM!

Kerülje a hosszan tartó szárazfutást, mivel a szivattyú a szárazfutás során (hangos zaj a leszívásnál) megsérülhet.

7.6 Az állóklíma-berendezés kikapcsolása

Az állóklíma-berendezés készenléti üzemmódba kapcsolható vagy teljesen kikapcsolható. Vegye figyelembe, hogy az állóklíma-berendezés készenléti üzemmódban áramot fogyaszt. Ezért lehetőleg mindig kapcsolja ki az **SP950I** hátfalrögzítésű párologtató egységgel rendelkező **SP950** állóklíma-berendezést.

Az **SP950T** tetőrögzítésű párologtató egységgel rendelkező **SP950** állóklíma-berendezésnél a kialakítás miatt a kondenzátumot le kell szivattyúzni. Emiatt az **SP950T** tetőrögzítésű párologtató egységgel rendelkező **SP950** állóklíma-berendezést a használat és a kapcsolódó utazás után az utazás alatt kapcsolja készenléti módba. Ezáltal az üzem során és az üzemelés után keletkező kondenzvíz le leszívása megtörténik.

Kapcsolja ki teljesen az állóklíma-berendezést, ha nem használja vagy hosszabb ideig szünetelteti a működését (például hétvégén).



MEGJEGYZÉS

Az állóklíma-berendezés a távirányítóval csak a készenléti üzemmódba kapcsolható, illetve a készenléti üzemmódból újból bekapcsolható.

► Készenléti üzemmódba kapcsolás:

Bekapcsolt berendezés esetén nyomja meg röviden a  gombot, vagy a távirányítón a  gombot.

- ✓ A digitális kijelző kialszik, csak a kék tápfeszültség-LED világít.
- ✓ A kompresszor és a ventilátor kikapcsol.

► Teljes kikapcsolás:

Nyomja meg bekapcsolt berendezésnél a  gombot 3 másodpercig.

- ✓ A LED-ek és a digitális kijelző kialszanak.
- ✓ A ventilátor és a kompresszor kikapcsol.

8 Kijelzőüzenetek



MEGJEGYZÉS

A jármű indítása során vagy több fogyasztó bekapcsolása esetén a kijelzőn rövid ideig az **LD** kijelzőszöveg jelenhet meg.

8.1 A kezelőpanel figyelmeztető megjegyzései

A berendezésvezérlés a készülék, illetve az akkumulátor védelmére különböző funkciókkal rendelkezik. Egy védelmi funkció kiváltását a kijelzőn az alábbi megjegyzéskódok jelzik.

Kijelzőszöveg	Leírás	Ok	Megoldás
LD	Az akkumulátorfigyelő alacsony feszültséget jelez. A kompresszor azonnal kikapcsol és a ventilátorok 20 – 30 másodperc múlva kikapcsolnak. A teljes berendezés 2 perc múlva kikapcsol.	A kapcsolófeszültség túl alacsony. Az akkumulátorkapacitás már nem elegendő a berendezés működtetéséhez.	<ul style="list-style-type: none"> ➤ Rövid idejű feszültségcsökkenés: beavatkozás nem szükséges. ➤ Kikapcsol a berendezés: Töltse fel a jármű-akkumulátort, vagy ellenőrizze az akkumulátorfigyelő pontos beállítását.
HI	A berendezés rövid idejű vagy tartós túlfeszültséget jelez.	Rövid idejű túlfeszültség léphet fel nagy elektromos terhelések lekapcsolásakor. Tartós túlfeszültség keletkezik hibás kapcsolófeszültség esetén.	<ul style="list-style-type: none"> ➤ Rövid idejű túlfeszültség: beavatkozás nem szükséges. ➤ A „HI” kijelzőüzenet hosszabb idejű megjelenítése esetén: Ellenőrizze a tehergépjármű elektronikáját. Biztosítsa, hogy a kapcsolófeszültség 30 V-nál kisebb legyen.
HO	A berendezés rövid idejű elektromos túlterhelést jelez és kikapcsolja a kompresszort.	A kompresszor aktuális áramfelvétele túl nagy.	<ul style="list-style-type: none"> ➤ A rövid idejű túlterhelést a berendezés a kompresszor kikapcsolásával kiegyenlíti. A kompresszor ezt követően rövid idő múlva újból elindul.
	A berendezés túl nagy hőmérsékletet jelez. A kompresszor kikapcsol. 5 perc múltán a teljes berendezés kikapcsol.	A kompresszor (a vezetőfülke) túlzottan dől.	<ul style="list-style-type: none"> ➤ Ha a kompresszor ismét normál helyzetben van, akkor a berendezés újból bekapcsolható.

8.2 Üzemzavar-üzenetek a kezelőpanelen

Az „Üzemzavar” (2. ábra 2, 3. oldal) LED pirosan világít, ha az állóklíma-berendezés meghibásodott. A hiba fajtáját a kijelzőn az alábbi megjegyzéskódok jelzik.

Kijelzőszöveg	Leírás	Ok	Megoldás
F01	A kompresszor nem működik.	A kompresszor túl van terhelve vagy hiba történt az kompresszor elektromos tápvezetékében.	<ul style="list-style-type: none"> ➤ Kapcsolja ki a berendezést. ➤ 60 perc múlva újból kapcsolja be a berendezést.
F02	A berendezés nem tudja meghatározni a tényleges hőmérsékletet.	Az állóklíma-berendezés beltéri hőmérséklet-érzékelője nincs megfelelően csatlakoztatva, vagy a mérési érték a specifikáción kívül van.	<ul style="list-style-type: none"> ➤ Ha a hiba újból fellép, akkor forduljon szakszervizhez. ➤ Ne üzemeltesse a berendezést 0 °C-nál alacsonyabb vagy 43 °C-nál magasabb környezeti hőmérséklet esetén.
F03	A berendezés túl van terhelve, a kompresszor kikapcsol.	Hőtúlterhelés áll fenn túl magas környezeti hőmérséklet vagy meghibásodott ventilátor miatt.	
F04	SP950, SP950T tető-rögzítésű párologtató egységgel A keletkező kondenzvíz elvezetése nem történik meg.	A keletkező kondenzvíz elvezetése nem történik meg és a kijelzőn hibaüzenet jelenik meg.	A szivattyú eldugult vagy meghibásodott. A kondenzvíztömlő eldugult. Az úszókapcsoló hibás vagy megszorult.
F05	Túlterhelés a ventilátor(ok) miatt.	Rövidzárlat a kondenzátor vagy a párologtató ventilátoránál.	Hagyja a berendezést kikapcsolva, és forduljon szakszervizhez.
F06	Kommunikációs probléma a kijelző- és vezérlőkártya között.	Hiba a kábelezésben.	

9 Tisztítás és ápolás

Az állóklíma-berendezés ápolása és tisztítása során vegye figyelembe a következő javaslatokat.



FIGYELEM!

- Ne használjon a tisztításhoz éles tisztítóeszközöket, kemény tárgyakat, vagy gyúlékony anyagokat mert azok kárt tehetnek a készülékben.
- Ne tisztítsa az állóklíma-berendezést nagynyomású tisztítóval. A behatoló víz az állóklíma-berendezés meghibásodását okozhatja.

- Alkalmanként tisztítsa meg az állóklíma-berendezés burkolatát és paneljét nedves ruhával.
- Távolítsa el az állóklíma-berendezésen lévő szellőzőnyílásoknál esetlegesen előforduló leveleket és más szennyeződések. Ügyeljen arra, hogy ennek során ne okozza a berendezés sérülését.
- Rendszeresen ellenőrizze a klímaberendezéssel összefüggésben lévő összes elem rögzítését.
- Rendszeresen ellenőrizze a csatlakozóvezetéseket sérülésmentesség és biztos rögzítés szempontjából.
- Rendszeresen ellenőrizze a klímaberendezéssel összefüggésben lévő összes áttörés tömítettségét.

Csak SP950, SP950T tetőrögzítésű párologtató egységgel

- Évente ellenőrizze az állóklíma-berendezés járműtetőhöz csatlakozó tömítéseit repedések és más sérülések szempontjából.

SP950, SP950I hátfalrögzítésű párologtató egységgel

- Rendszeresen tisztítsa meg a kondenzvízfröccsenés elleni védelmet és a szívószűrőt.

Szükség esetén cserélje ki a kondenzvízfröccsenés elleni védelmet (4. ábra 1, 5. oldal) és a szívószűrőt (4. ábra 2, 5. oldal).

10 Szavatosság

A termékre a törvény szerinti szavatossági időszak érvényes. A termék meghibásodása esetén forduljon a gyártói lerakathoz (a címeket lásd jelen útmutató hátoldalán), illetve az illetékes szakkereskedőhöz.

A javításhoz, illetve a szavatossági adminisztrációhoz a következő dokumentumokat kell mellékelnie:

- a számla vásárlási dátummal rendelkező másolatát,
- a reklamáció okát vagy a hibát tartalmazó leírást.

11 Ártalmatlanítás

- ▶ A csomagolóanyagot lehetőleg a megfelelő újrahasznosítható hulladék közé tegye.



Ha a terméket véglegesen kivonja a forgalomból, kérjük, tájékozódjon a legközelebbi hulladékártalmatlanító központnál vagy a szakkereskedőjénél az idevonatkozó ártalmatlanítási előírásokkal kapcsolatosan.

11.1 A távirányító elemeinek ártalmatlanítása



Védje környezetét!

Az akkumulátorok és elemek nem a háztartási hulladékba valók. Adja le a meghibásodott akkumulátorokat vagy elhasznált elemeket a kereskedőnél vagy egy gyűjtőhelyen.

12 Műszaki adatok

	CoolAir SP950 állóklíma-berendezés SP950T tetőrögzítésű párologtató egységgel
Max. hűtőteljesítmény:	850 W
Kapocsfeszültség:	24 V _~ (22,5 V _~ – 30 V _~)
Max. áramfelvétel:	22 A
Üzemelési hőmérséklet-tartomány:	0 – 43 °C
Alacsonyfeszültség-lekapcsolás:	beállítható (lásd a beszerelési útmutatót)
Hűtőközeg:	R-134a
Hűtőközeg mennyisége:	70 g
CO ₂ -egyenérték:	0,1001 t
Üvegházpotenciál (GWP):	1430
Méret (H x Sz x M):	
Párologtatóegység:	577 x 779 x 182 mm
Kondenzátoregység:	156 x 346 x 490 mm
Tömeg:	
Párologtatóegység:	kb. 15 kg
Kondenzátoregység:	kb. 12 kg

	CoolAir SP950 állóklíma-berendezés SP950I hátfalrögzítésű párologtató egységgel
Max. hűtőteljesítmény:	850 W
Névleges bemeneti feszültség:	24 V $\overline{=}$
Bemeneti feszültségtartomány:	22,5 V $\overline{=}$ – 30 V $\overline{=}$
Max. áramfelvétel:	22 A
Üzemelési hőmérséklet-tartomány:	0 – 43 °C
Alacsonyfeszültség-lekapcsolás:	beállítható (lásd a beszerelési útmutatót)
Hűtőközeg:	R-134a
Hűtőközeg mennyisége:	60 g
CO ₂ -egyenérték:	0.858 t
Üvegházpotenciál (GWP):	1430
Méreték (szélesség x magasság x mélység):	
Párologtatóegység:	648 x 278 x 144 mm
Kondenzátoregység:	346 x 490 x 156 mm
Tömeg:	
Párologtatóegység (csatlakozóvezetékekkel együtt):	kb. 10,5 kg
Kondenzátoregység (rögzítőkeret nélkül):	kb. 12 kg

	SP950C
Hűtőközeg:	R-134a
Hűtőközeg mennyisége:	120 g
CO ₂ -egyenérték:	0,1716 t
Üvegházpotenciál (GWP):	1430

GERMANY**Dometic WAECO International GmbH**

Hollefeldstraße 63 · D-48282 Emsdetten
 ☎ +49 (0) 2572 879-195 · 📠 +49 (0) 2572 879-322
 Mail: info@dometic-waeco.de

dometic.com**AUSTRALIA****Dometic Australia Pty. Ltd.**

1 John Duncan Court
 Varsity Lakes QLD 4227
 ☎ 1800 212121
 📠 +61 7 55076001
 Mail: sales@dometic.com.au

AUSTRIA**Dometic Austria GmbH**

Neudorferstraße 108
 A-2353 Guntrambsdorf
 ☎ +43 2236 908070
 📠 +43 2236 90807060
 Mail: info@dometic.at

BENELUX**Dometic Branch Office Belgium**

Zincstraat 3
 B-1500 Halle
 ☎ +32 2 3598040
 📠 +32 2 3598050
 Mail: info@dometic.be

BRAZIL**Dometic DO Brasil LTDA**

Avenida Paulista 1754, conj. 111
 SP 01310-920 Sao Paulo
 ☎ +55 11 3251 3352
 📠 +55 11 3251 3362
 Mail: info@dometic.com.br

DENMARK**Dometic Denmark A/S**

Nordensvej 15, Taulov
 DK-7000 Fredericia
 ☎ +45 75585966
 📠 +45 75586307
 Mail: info@dometic.dk

FINLAND**Dometic Finland OY**

Mestariitie 4
 FIN-01730 Vantaa
 ☎ +358 20 7413220
 📠 +358 9 7593700
 Mail: info@dometic.fi

FRANCE**Dometic SAS**

ZA du Pré de la Dame Jeanne
 B.P. 5
 F-60128 Plailly
 ☎ +33 3 44633525
 📠 +33 3 44633518
 Mail: vehiculesdeloisirs@dometic.fr

HONG KONG**Dometic Group Asia Pacific**

Suites 2207-11 / 22/F - Tower 1
 The Gateway - 25 Canton Road,
 Tsim Sha Tsui - Kowloon
 ☎ +852 2 4611386
 📠 +852 2 4665553
 Mail: info@waeco.com.hk

HUNGARY**Dometic Zrt. Sales Office**

Kerekgyártó u. 5.
 H-1147 Budapest
 ☎ +36 1 468 4400
 📠 +36 1 468 4401
 Mail: budapest@dometic.hu

ITALY**Dometic Italy S.r.l.**

Via Virgilio, 3
 I-47122 Forlì (FC)
 ☎ +39 0543 754901
 📠 +39 0543 754983
 Mail: vendite@dometic.it

JAPAN**Dometic KK**

Maekawa-Shibaura, Bldg. 2
 2-13-9 Shibaura Minato-ku
 Tokyo 108-0023
 ☎ +81 3 5445 3333
 📠 +81 3 5445 3339
 Mail: info@dometic.jp

MEXICO**Dometic Mx, S. de R. L. de C. V.**

Circuito Médicos No. 6 Local 1
 Colonia Ciudad Satélite
 CP 53100 Naucalpan de Juárez
 Estado de México
 ☎ +52 55 5374 4108
 📠 +52 55 5393 4683
 Mail: info@dometic.com.mx

NETHERLANDS**Dometic Benelux B.V.**

Ecustraet 3
 NL-4879 NP Etten-Leur
 ☎ +31 76 5029000
 📠 +31 76 5029019
 Mail: info@dometic.nl

NEW ZEALAND**Dometic New Zealand Ltd.**

PO Box 12011
 Penrose
 Auckland 1642
 ☎ +64 9 622 1490
 📠 +64 9 622 1573
 Mail: customerservices@dometic.co.nz

NORWAY**Dometic Norway AS**

Østerøyveien 46
 N-3232 Sandefjord
 ☎ +47 33428450
 📠 +47 33428459
 Mail: firmapost@dometic.no

POLAND**Dometic Poland Sp. z o.o.**

Ul. Puławska 435A
 PL-02-801 Warszawa
 ☎ +48 22 414 3200
 📠 +48 22 414 3201
 Mail: info@dometic.pl

PORTUGAL**Dometic Spain, S.L.**

Branch Office em Portugal
 Rot. de São Gonçalo nº 1 – Esc. 12
 2775-399 Carcavelos
 ☎ +351 219 244 173
 📠 +351 219 243 206
 Mail: info@dometic.pt

RUSSIA**Dometic RUS LLC**

Komsomolskaya square 6-1
 RU-107140 Moscow
 ☎ +7 495 780 79 39
 📠 +7 495 916 56 53
 Mail: info@dometic.ru

SINGAPORE**Dometic Pte Ltd**

18 Boon Lay Way 06-140 Trade Hub 21
 Singapore 609966
 ☎ +65 6795 3177
 📠 +65 6862 6620
 Mail: dometic@dometic.com.sg

SLOVAKIA**Dometic Slovakia s.r.o. Sales Office Bratislava**

Nádražná 34/A
 900 28 Ivánka pri Dunaji
 ☎/📠 +421 2 45 529 680
 Mail: bratislava@dometic.com

SOUTH AFRICA**Dometic (Pty) Ltd.****Regional Office****South Africa & Sub-Saharan Africa**

2 Avalon Road
 West Lake View Ext 11
 Modderfontein 1645
 Johannesburg
 ☎ +27 11 4504978
 📠 +27 11 4504976
 Mail: info@dometic.co.za

SPAIN**Dometic Spain S.L.**

Avda. Sierra del Guadarrama, 16
 E-28691 Villanueva de la Cañada
 Madrid
 ☎ +34 91 833 60 89
 📠 +34 900 100 245
 Mail: info@dometic.es

SWEDEN**Dometic Scandinavia AB**

Gustaf Melins gata 7
 S-42131 Västra Frölunda
 ☎ +46 31 7341100
 📠 +46 31 7341101
 Mail: info@dometicgroup.se

SWITZERLAND**Dometic Switzerland AG**

Riedackerstrasse 7a
 CH-8153 Römliang
 ☎ +41 44 8187171
 📠 +41 44 8187191
 Mail: info@dometic.ch

UNITED ARAB EMIRATES**Dometic Middle East FZCO**

P. O. Box 17860
 S-D 6, Jebel Ali Freezone
 Dubai
 ☎ +971 4 883 3858
 📠 +971 4 883 3868
 Mail: info@dometic.ae

UNITED KINGDOM**Dometic UK Ltd.**

Dometic House, The Brewery
 Blandford St. Mary
 Dorset DT11 9LS
 ☎ +44 344 626 0133
 📠 +44 344 626 0143
 Mail: customerservices@dometic.co.uk

USA**Dometic RV Division**

1120 North Main Street
 Elkhart, IN 46515
 ☎ +1 574-264-2131